



# ICE CUBE MACHINE MODULAR DICE 415

270523

GB: User manual	6	LV: Lietotāja rokasgrāmata	62
DE: Benutzerhandbuch	10	LT: Naudojimo instrukcija	66
NL: Gebruikershandleiding	14	PT: Manual do utilizador	70
PL: Instrukcja obsługi	18	ES: Manual del usuario	75
FR: Manuel de l'utilisateur	23	SK: Používateľská príručka	79
IT: Manuale utente	27	DK: Brugervejledning	83
RO: Manual de utilizare	32	FI: Käyttöopas	87
GR: Εγχειρίδιο χρήστη	36	NO: Brukerhåndbok	91
HR: Korisnički priručnik	41	SI: Navodila za uporabo	95
CZ: Uživatelská příručka	45	SE: Användarhandbok	99
HU: Felhasználói kézikönyv	49	BG: Ръководство за потребителя	103
UA: Посібник користувача	53	RU: Руководство пользователя	107
EE: Kasutusjuhend	58		

ICE CUBE MACHINE	GB
EISWÜRFELBEREITER	DE
IJSBLOKJESMACHINE	NL
WYTWORNICA KOSTEK LODU	PL
MACHINE À GLAÇONS	FR
FABBRICATORE DI GHIACCIO	IT
MAȘINĂ CUBURI DE GHEAȚĂ	RO
ΜΗΧΑΝΗ ΠΑΓΟΥ	GR
STROJ ZA PRAVLJENJE KOCKICA LEDA	HR
VÝROBNÍK LEDU	CZ
JÉG GÉP	HU
ЛЬДОГЕНЕРАТОР КУБИКОВОГО ЛЬДУ	UA
JÄÄKUUBIKU MASIN	EE
LEDUS GABALIŅU RAŽOTĀJS	LV
LEDO GENERATORIUS	LT
MÁQUINA DE CUBOS DE GELO	PT
MÁQUINA DE HIELOS	ES
VÝROBNÍK KOCIEK LADU	SK
ISTERNING MASKINE	DK
LUOTIJÄÄPALAKONE	FI
ISBITMASKIN	NO
IZDELOVALEC LEDENIH KOCK	SI
ISKUBSMASKIN	SE
МАШИНА ЗА ЛЕД НА КУБЧЕТА	BG
ЛЬДОГЕНЕРАТОР	RU



READ MANUAL

GB: Read user manual and keep this with the appliance.  
 DE: Lesen Sie das Benutzerhandbuch und bewahren Sie es zusammen mit dem Gerät auf.  
 NL: Lees de gebruikershandleiding en bewaar deze bij het apparaat.  
 PL: Należy przeczytać instrukcję obsługi i zachować ją wraz z urządzeniem.  
 FR: Lisez le manuel d'utilisation et conservez-le avec l'appareil.  
 IT: Leggere il manuale dell'utente e conservarlo con l'apparecchiatura.  
 RO: Citiți manualul de utilizare și păstrați-l împreună cu aparatul.  
 GR: Διαβάστε το εγχειρίδιο χρήστη και φυλάξτε το μαζί με τη συσκευή.  
 HR: Pročitajte upute za uporabu i sačuvajte ovo uz uređaj.  
 CZ: Přečtěte si uživatelskou příručku a uschovejte ji u spotřebiče.  
 HU: Olvassa el a használati útmutatót, és tartsa azt a későbbiek közelében.  
 UA: Прочитайте посібник користувача та тримайте його разом із приладом.

EE: Lugege kasutusjuhendit ja hoidke seda koos seadmega.  
 LV: Izlasiet lietošanas pamācību un saglabājiet to kopā ar ierīci.  
 LT: Perskaitykite naudojimo instrukciją ir palikite ją su prietaisu.  
 PT: Leia o manual do utilizador e guarde-o juntamente com o aparelho.  
 ES: Lea el manual del usuario y consérvelo con el aparato.  
 SK: Prečítajte si návod na použitie a uschovajte ho spolu so spotrebičom.  
 DK: Læs brugervejledningen, og opbevar den sammen med apparatet.  
 FI: Lue käyttöohje ja säilytä se laitteen mukana.  
 NO: Les bruksanvisningen og ta vare på den.  
 SI: Preberite navodila za uporabo in jih shranite skupaj z napravo.  
 SE: Läs bruksanvisningen och förvara den tillsammans med produkten.  
 BG: Прочетете ръководството за потребителя и го запазете заедно с уреда.  
 RU: Прочтите руководство пользователя и сохраните его вместе с прибором.



INDOOR

GB: For indoor use only.  
 DE: Nur zur Verwendung im Innenbereich.  
 NL: Alleen voor gebruik binnenshuis.  
 PL: Do użytku wewnątrz pomieszczeń.  
 FR: Pour l'usage à l'intérieur seulement.  
 IT: Destinato solo all'uso domestico.  
 RO: Doar pentru uz la interior.  
 GR: Για χρήση μόνο σε εσωτερικό χώρο.  
 HR: Samo za unutarnju upotrebu.  
 CZ: Pouze pro vnitřní použití.  
 HU: Csak beltéri használatra.  
 UA: Використовувати тільки всередині приміщення.  
 EE: Ainult sisetingimustes kasutamiseks.

LV: Tikai lietošanai telpās.  
 LT: Naudoti tik patalpoje.  
 PT: Apenas para uso interno.  
 ES: Sólo para uso en interiores.  
 SK: Iba na vnútorné použitie.  
 DK: Kun til indendørs brug.  
 FI: Vain sisäkäyttöön.  
 NO: Kun til innendørs bruk.  
 SI: Samo za uporabo v zaprtih prostorih.  
 SE: Endast för inomhusbruk.  
 BG: Да се използва само на закрито.  
 RU: Использовать только в помещении.

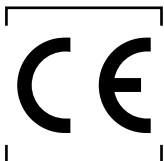
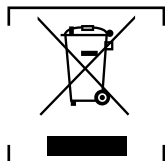

GB: NOTE: This manual is translated from original English manual using AI and machine translations.  
 DE: HINWEIS: Dieses Handbuch wurde aus dem englischen Originalhandbuch mit KI und maschinellen Übersetzungen übersetzt.  
 NL: OPMERKING: Deze handleiding is vertaald vanuit de originele Engelse handleiding met behulp van AI en machinevertalingen.  
 PL: UWAGA: Niniejszy podręcznik został przetłumaczony z oryginalnego podręcznika w języku angielskim przy użyciu AI i tłumaczeń maszynowych.  
 FR: REMARQUE : Ce manuel est traduit à partir du manuel original en anglais à l'aide de l'IA et de traductions automatiques.  
 IT: NOTE: Questo manuale è tradotto dal manuale originale in inglese utilizzando l'intelligenza artificiale e le traduzioni automatiche.  
 RO: NOTĂ: Acest manual este tradus din manualul original în limba engleză folosind AI și traduceri automate.  
 GR: ΣΗΜΕΙΩΣΗ: Αυτό το εγχειρίδιο μεταφράζεται από το πρωτότυπο αγγλικό εγχειρίδιο χρησιμοποιώντας AI και αυτόματες μεταφράσεις.  
 HR: NAPOMENA: Ovaj priručnik je preveden iz izvornog engleskog priručnika s AI i strojnim prijevodima.  
 CZ: POZNÁMKA: Tato příručka je přeložena z původní anglické příručky pomocí umělé inteligence a strojových překladů.  
 HU: MEGJEGYZÉS: Ez a kézikönyv az eredeti angol kézikönyvből származik, mesterséges intelligenciával és gépi fordítások segítségével.  
 UA: ПРИМІТКА: Цей посібник перекладається з оригінального англійського посібника з використанням штучного інтелекту та машинного перекладу.  
 EE: MÄRKUS: Käesolev kasutusjuhend on tõlgitud originaal inglise keeles, kasutades AI ja masinate tõlkeid.  
 LV: PIEZĪME: Šī rokasgrāmata tiek tulkota no oriģinālās angļu valodas rokasgrāmatas, izmantojot mākslīgā intelekta un veļas mašīnas tulkojumus.  
 LT: PASTABA: Šis vadovas išverstas iš originalaus angly kalbos vadovo naudojant dirbtinį intelektą ir mašininį vertimą.  
 PT: NOTA: Este manual é traduzido do manual original em inglês utilizando IA e traduções de máquinas.  
 ES: NOTA: Este manual está traducido del manual original en inglés utilizando IA y traducciones automáticas.  
 SK: POZNÁMKA: Táto príručka je preložená z pôvodnej anglickej príručky pomocou umelej inteligencie a strojového prekladu.  
 DK: BEMÆRK: Denne vejledning er oversat fra den originale engelske vejledning ved hjælp af AI og maskinoversættelser.  
 FI: HUOMAUTUS: Tämä opas on käännetty alkuperäisestä englanninkielisestä oppaasta käyttäen tekoälyä ja konekäännöksiä.  
 NO: MERK: Denne håndboken oversettes fra den originale engelske håndboken ved hjelp av AI og maskinoversettelser.  
 SI: OPOMBA: Ta priročnik je preveden iz izvirnega angleškega priročnika z uporabo umetne inteligence in strojnih prevodov.  
 SE: NOTERA: Denna handbok är översatt från den engelska originalmanualen med AI och maskinöversättning.  
 BG: ЗАБЕЛЕЖКА: Това ръководство е преведено от оригиналното английско ръководство с помощта на AI и машинни преводи.  
 RU: ПРИМЕЧАНИЕ: Это руководство переведено из оригинального руководства на английском языке с использованием ИИ и машинных переводов.

1

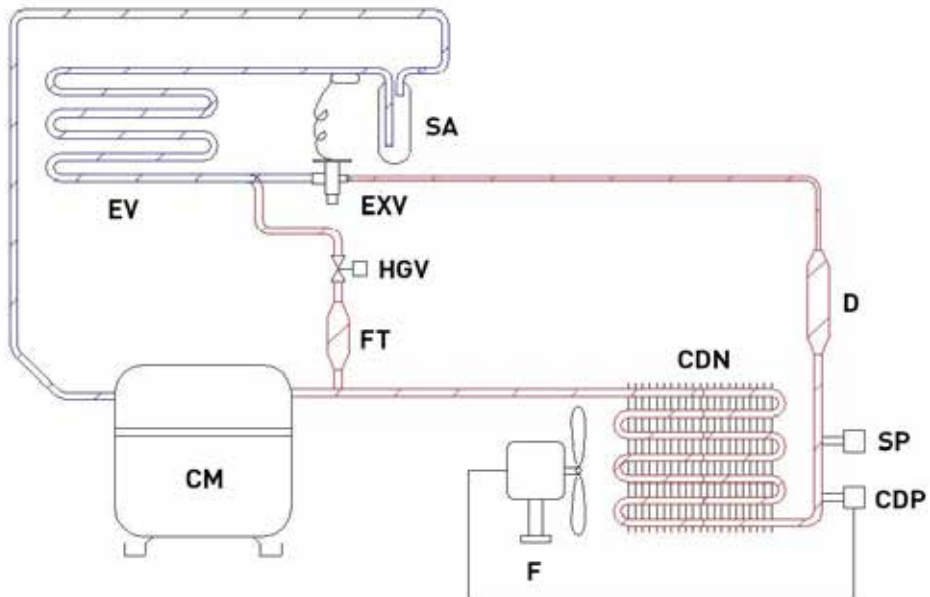

2

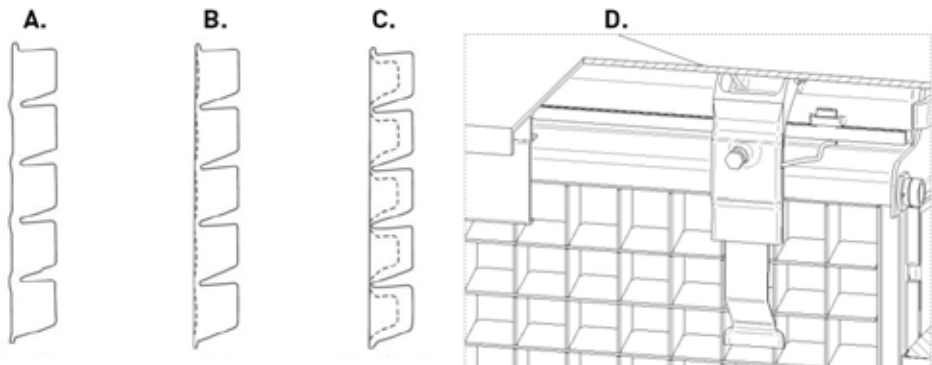

3

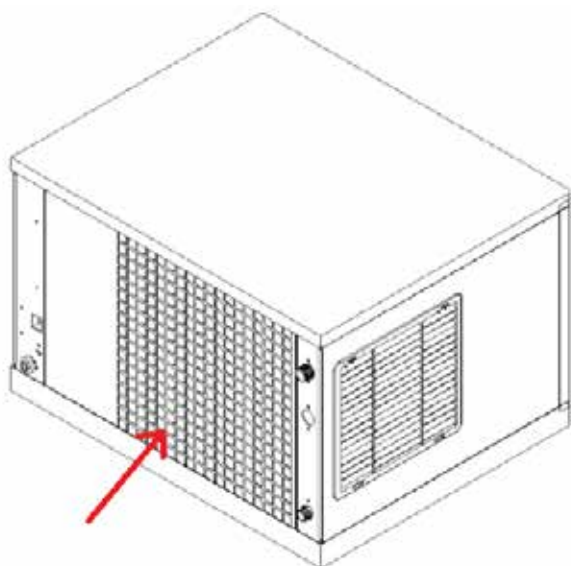

4

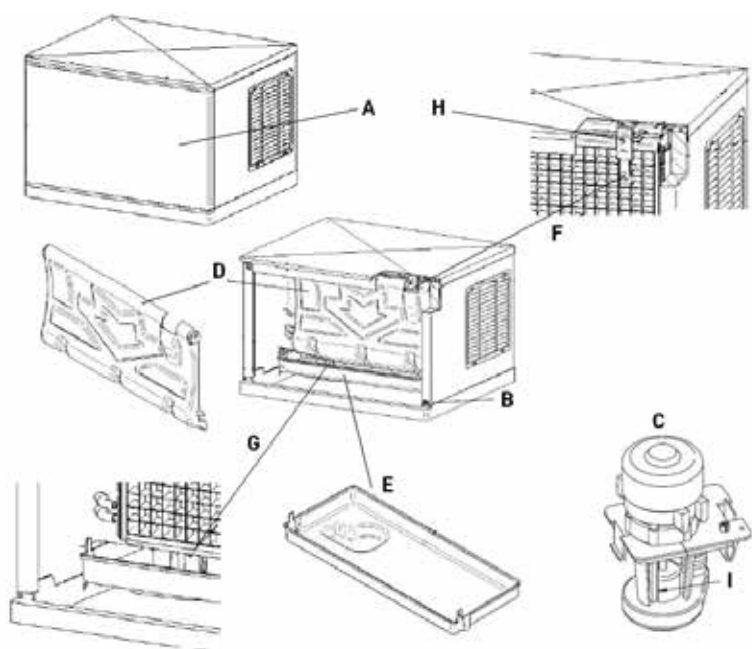

GB: Technical specifications / DE: Technische Angaben / NL: Technische gegevens / PL: Dane techniczne / FR: Données techniques / IT: Parametri di base / RO: Parametrii de bază / GR: Βασικές παράμετροι / HR: Tehnički podaci / CZ: Technická specifikace / HU: Műszaki adatok / UA: Технічні характеристики / EE: Tehnilised andmed / LV: Tehniskās specifikācijas / LT: Techninės specifikacijos / PT: Especificações técnicas / ES: Especificaciones técnicas / SK: Technické špecifikácie / DK: Technical specifications / FI: Tekniset tiedot / NO: Tekniske spesifikasjoner / SI: Tehnične specifikacije / SE: Tekniska specifikationer / BG: Технически спецификации / RU: Технические данные

A	270523
B	DICE415AN
C	230V / 50Hz
D	1540W
E	I
F	R452a / 90g
G	T
H	10-43°C
I	5-38°C
J	1-6 bar
K	405kg/24h
L	760x620x(H)762 mm
M	105kg

A: GB:Item no. / DE:Art.-Nr. / NL:Artikelnr. / PL:Nr pozycji / FR:N° d'article / IT:N. articolo / RO:Nr. articolului / GR:Αρ. ειδους / HR:Broj stavke / CZ: Položka č. / HU:Cikkszám / UA:Номер елемента / EE:Artikli nr / LV:Vienums Nr. / LT:Prekės Nr. / PT:Item n.o / ES:N.o de artículo / SK:Č. položky / DK:Varenr. / FI:Kohteen nro / NO:Varenr. / SI:Št. izdelka / SE:Art.nr. / BG:Номер на елемент / RU:Номер позиции

B: GB:Model / DE:Modell / NL:Model / PL:Model / FR:Modèle / IT:Modello / RO:Model / GR:Μοντέλο / HR:Model / CZ:Model / HU:-Model / UA:Модель / EE:Model / LV:Modelis / LT:Modelis / PT:Modelo / ES:Modelo / SK:Model / DK:Model / FI:Malli / NO:Modell / SI:Model / SE:Modell / BG:Модел / RU:Модель

C: GB:Rated voltage and frequency / DE:Nennspannung und Frequenz / NL:Nominale spanning en frequentie / PL:Znamionowe napięcie i częstotliwość / FR:Tension et fréquence nominales / IT:Tensione e frequenza nominali / RO:Tensiune nominală și frecvență / GR:Όνομαστική τάση και συχνότητα / HR:Nazivni napon i frekvencija / CZ:Jmenovitá napětí a frekvence / HU:Névteljes feszültség és frekvencia / UA:Номинальна напруга та частота / EE:Nimipinge ja -sagedus / LV:Nominālais spriegums un frekvence / LT:Vardinė įtampa ir dažnis / PT:Tensão e frequência nominais / ES:Tensión y frecuencia nominales / SK:Menovitá napätie a frekvencia / DK:Nominel spænding og frekvens / FI:Nimellisjännite ja -taajuus / NO:Nominell spenning og frekvens / SI:Nazivna napetost in frekvencia / SE:Märkspänning och frekvens / BG:Номинално напрежение и честота / RU:Номинальное напряжение и частота

D: GB:Rated input power / DE:Nennleistungsleistung / NL:Nominaal ingangsvermogen / PL:Znamionowa moc wejściowa / FR:Puissance d'entrée nominale / IT:Potenza nominale in ingresso / RO:Putere nominală de intrare / GR:Όνομαστική ισχύς εισόδου / HR:Nazivna ulazna snaga / CZ:Jmenovitý vstupní výkon / HU:Névteljes bemeneti teljesítmény / UA:Номинальна вхідна потужність / EE:Nimisisendvõimsus / LV:Nominālā ieejas jauda / LT:Vardinė įėjimo galia / PT:Potência de entrada nominal / ES:Potencia de entrada nominal / SK:Menovitý vstupný výkon / DK:Nominel indgangseffekt / FI:Nimellistuloteho / NO:Nominell inngangseffekt / SI:Nazivna vhodna moč / SE:Märkineffekt / BG:Номинална входяща мощност / RU:Номинальная входная мощность

E: GB:Protection class (Class) / DE:Schutzklasse (Klasse) / NL:Bescherminingsklasse (klasse) / PL:Klasa ochrony (klasa) / FR:Classe de protection (classe) / IT:Classe di protezione (classe) / RO:Clasă de protecție (clasă) / GR:Κλάση προστασίας (κατηγορία) / HR:Klasa zaštite (klasa) / CZ:Třída ochrany (třída) / HU:Védelmi osztály (osztály) / UA:Клас захисту (клас) / EE:Kaitseklass (klass) / LV:Aizsardzības klase (klase) / LT:Apsaugos klasė (klasė) / PT:Classe de proteção (classe) / ES:Clase de protección (clase) / SK:Trieda ochrany (trieda) / DK:Beskyttelsesklasse (klasse) / FI:Suojausluokka (luokka) / NO:Beskyttelsesklasse (klasse) / SI:Razred zaščite (razred) / SE:Skyddsklass (klass) / BG:Клас на защита (Клас) / RU:Класс защиты (класс)

F: GB:Refrigerant & amount / DE:Kältemittel & Menge / NL:Koelmiddel & hoeveelheid / PL:Z cynnik chłodniczy i ilość / FR:Réfrigérant et quantité / IT:Refrigerante e quantità / RO:Refrigerant și cantitate / GR:Ψυκτικό & ποσότητα / HR: Rashladno sredstvo i količina / CZ: Chladivo a množství / HU: Hűtőközeg és mennyiség / UA: Холодоагент і кількість / EE: Külmutusagens ja kogus / LV: Aukstumaģents un daudzums / LT: Saldymo agentas ir kiekis / PT: Refrigerante e quantidade / ES: Refrigerante y cantidad / SK: Chladivo a množstvo / DK: Kølemiddel & mængde / FI: Kylmäaine ja määrä / NO: Kjølemiddel og mengde / SI: Hladilno sredstvo in količina / SE: BG: RU: Хладагент и количество

- G: GB:Climatic class / DE:Klimaklasse / NL:Klimaat klasse / PL:Klasa klimatyczna / FR:Classe climatique / IT:Classe di clima / RO:Clasa de climă / GR:Κλιματική τάξη / HR:Klasa klime / CZ:Trída klimatu / HU:Klíma osztály / UA:Кліматичний клас / EE:Kliimaklass / LV:Klimata klase / LT:Klimato klasė / PT:Classe de clima / ES:Clase climática / SK:Klimatická trieda / DK:Klimaklasse / FI:ilmastoluokka / NO:klimaklasse / SI:klimatski razred / SE:klimatklass / BG:климатичен клас / RU:климатический класс
- H: GB:Ambient temperature / DE:Umgebungstemperatur / NL:Omgevingstemperatuur / PL:Temperatura otoczenia / FR:Température ambiante / IT:Temperatura ambiente / RO:Temperatura ambientală / GR:Θερμοκρασία περιβάλλοντος / HR:Temperatura okoline / CZ:Teplota okolí / HU:Környezeti hőmérséklet / UA:Температура навколишнього середовища / EE:Ümbritev temperatuur / LV:Apkārtējās vides temperatūra / LT:Aplinkos temperatūra / PT:Temperatura ambiente / ES:Temperatura ambiente / SK:Teplota okolia / DK:Umgebungstemperatur / FI:Omgivelsestemperatur / NO:Ympäristön lämpötila / SI:Omgivelsestemperatur / SE:Temperatura okolja / BG:Температура на околната среда / RU:Температура окружающей среды
- I: GB:Water temperature / DE:Wassertemperatur / NL:Water temperatuur / PL:Temperatura wody / FR:La température de l'eau / IT:Temperatura dell'acqua / RO:Temperatura apei / GR:Θερμοκρασία νερού / HR:Temperatura vode / CZ:Teplota vody / HU:Víz hőmérséklet / UA:Температура води / EE:Vee temperatuur / LV:Ūdens temperatūra / LT: Vandens temperatūra / PT:Temperatura da água / ES:Temperatura de agua / SK:Teplota vody / DK:Wassertemperatur / FI:Vandtemperatur / NO:Veden lämpötila / SI:Vanntemperatur / SE:Temperatura vode / BG:Температура на водата / RU:Температура воды
- J: GB:Rated pressure / DE:Arbeitsdruck / NL:Werkdruk / PL:Ciśnienie znamionowe / FR:Pression / IT:Pressione di esercizio / RO:Presiune de lucru / GR:Πίεση λειτουργίας / HR:Radni tlak / CZ:Pracovní tlak / HU:Víznyomás / UA:Робочий тиск / EE:Töö rõhk / LV:Spiediens darbības laikā / LT:Darbinis slėgis / PT:Pressão de funcionamento / ES:Presión de funcionamiento / SK:Pracovný tlak / DK:Nominel tryk / FI:Nimellispaine / NO:Nominell trykk / SI:Nazivni tlak / SE:Märktryck / BG:Работно налягане / RU:Рабочее давление
- K: GB:Productivity / DE:Produktivität / NL:Productiviteit / PL:Wydatność / FR:Productivité / IT:Produttività / RO:Productivitate / GR:Παραγωγικότητα / HR:Produktivnost / CZ:Produktivita / HU:Termelékenység / UA:Продуктивність / EE:Tootlikkus / LV:Produktivitate / LT:Produktyvumas / PT:Produtividade / ES:Productividad / SK:Produktivita / DK:Produktivitet / FI:Tuottavuus / NO:Produktivitet / SI:Produktivnost / SE:Produktivitet / BG:производителност / RU:Производительность
- L: GB:Dimensions / DE:Abmessungen / NL:Afmetingen / PL:Wymiary / FR:Dimensions / IT:Dimensioni / RO:Dimensiuni / GR:Διαστάσεις / HR:Dimenzije / CZ:Rozměry / HU:Méreték / UA:Розміри / EE:Mõõtmed / LV:Izmēri / LT:Matmenys / PT:Dimensões / ES:Dimensiones / SK:Rozmery / DK:Mål / FI:Mitat / NO:Mål / SI:Mere / SE:Mått / BG:Размери / RU:Размеры
- M: GB:Net weight / DE:Nettogewicht / NL:Nettogewicht / PL:Waga netto / FR:Poids net / IT:Peso netto / RO:Greutate netă / GR:Καθαρό βάρος / HR:Neto težina / CZ:Čistá hmotnost / HU:Nettó tömeg / UA:Вага нетто / EE:Netokaal / LV:Neto svars / LT:Grynasis svoris / PT:Peso líquido / ES:Peso neto / SK:Čistá hmotnosť / DK:Nettovægt / FI:Nettopaino / NO:Nettvekt / SI:Neto teža / SE:Nettovikt / BG:Нетно тегло / RU:Вес нетто
- GB: Remark: Technical specification is subjected to change without prior notification.  
DE: Anmerkung: Die technische Spezifikation kann ohne vorherige Ankündigung geändert werden.  
NL: Opmerking: De technische specificatie zijn onderworpen aan wijzigingen zonder voorafgaande kennisgeving.  
PL: Uwaga: Specyfikacja techniczna może zostać zmieniona bez powiadomienia.  
FR: Remarque: La spécification technique peut être modifiée sans notification préalable.  
IT: Osservazione: Le specifiche tecniche sono soggette a modifiche senza preavviso.  
RO: Observație: Specificația tehnică se poate modifica fără notificare prealabilă.  
GR: Σημείωση: Οι τεχνικές προδιαγραφές μπορούν να αλλάξουν χωρίς προειδοποίηση.  
HR: Napomena: Tehničke specifikacije podložne su promjenama bez prethodne obavijesti.  
CZ: Poznámka: Technická specifikace se může změnit bez předchozího upozornění.  
HU: Megjegyzés: A műszaki adatok előzetes értesítés nélkül változhatnak.  
UA: Зауваження: Технічні характеристики можуть змінюватися без попереднього повідомлення.  
EE: Märkus: Tehnilisi andmeid võidakse muuta ilma eelneva teavitamiseta.  
LV: Piezīme: Tehniskās specifikācijas var tikt mainītas bez iepriekšēja brīdinājuma.  
LT: Pastaba: Techninė specifikacija gali būti keičiama be išankstinio įspėjimo.  
PT: Observação: As especificações técnicas estão sujeitas a alterações sem notificação prévia.  
ES: Observación: Las especificaciones técnicas están sujetas a cambios sin previo aviso.  
SK: Poznámka: Technické špecifikácie podliehajú zmenám bez predchádzajúceho oznámenia.  
DK: Bemærkning: Tekniske specifikationer kan ændres uden forudgående varsel.  
FI: Huomautus: Teknisiä tietoja voidaan muuttaa ilman ennakoilmoitusta.  
NO: Merknad: Teknisk spesifikasjon kan endres uten forhåndsvarsel.  
SI: Opomba: Tehnične specifikacije se lahko spremenijo brez predhodnega obvestila.  
SE: Anmärkning: Tekniska specifikationer kan ändras utan föregående meddelande.  
BG: Забележка: Техническите спецификации подлежат на промяна без предварително уведомление.  
RU: Примечание. Технические характеристики могут быть изменены без предварительного уведомления.

Dear Customer,

Thank you for purchasing this Barmatic appliance. Read this user manual carefully, paying particular attention to the safety regulations outlined below, before installing and using this appliance for the first time.

## Safety instructions

- Only use the appliance for the intended purpose it was designed for, as described in this manual.
- The manufacturer is not liable for any damage caused by incorrect operation and improper use.
-  **DANGER! RISK OF ELECTRIC SHOCK!** Do not attempt to repair the appliance by yourself. Do not immerse the electrical parts of the appliance in water or other liquids. Never hold the appliance under running water.
- **NEVER USE A DAMAGED APPLIANCE!** Check the electrical connections and cord regularly for any damage. When damaged, disconnect the appliance from the power supply. Any repairs should only be carried out by a supplier or qualified person to avoid danger or injury.
- **WARNING!** When positioning the appliance, route the power cable safely if necessary to avoid unintentional pulling, being damaged, coming into contact with the heating surface, or causing a tripping hazard.
- **WARNING!** As long as the plug is in the socket the appliance is connected to the power supply.
- **WARNING!** ALWAYS switch off the appliance before disconnecting from the power supply, cleaning, maintenance or storage.
- Only connect the appliance to an electrical outlet with the voltage and frequency mentioned on the appliance label.
- Do not touch the plug/electrical connections with wet or damp hands.
- Keep the appliance and electrical plug/connections away from water and other liquids. If the appliance falls into water, remove the power supply connections immediately. Do not use the appliance until it has been checked by a certified technician. Failure to follow these instructions will cause life threatening risks.
- Connect the power supply into an easily accessible electrical outlet so you can disconnect the appliance immediately in case of emergency.
- Make sure the cord does not come in contact with sharp or hot objects and keep it away from open fire. Never pull the power cord to unplug it from the socket, always pull the plug instead.
- Never carry the appliance by its cord.
- Never try to open the housing of the appliance yourself.
- Do not insert objects into the housing of the appliance.
- Never leave the appliance unattended during use.
- This appliance should be operated by trained personnel in kitchen of the restaurant, canteens or bar staff, etc.
- This appliance should not be operated by persons with reduced physical, sensory or mental capabilities, or persons that have a lack of experience and knowledge.
- This appliance should, under any circumstances, not be used by children.
- Keep the appliance and its electrical connections out of reach of children.

- Never use accessories or any extra devices other than those supplied with the appliance or recommended by the manufacturer. Failure to do so could pose a safety risk to the user and could damage the appliance. Only use original parts and accessories.
- Do not operate this appliance by means of an external timer or remote-control system.
- Do not place the appliance on a heating object (gasoline, electric, charcoal cooker, etc.).
- Do not cover the appliance in operation.
- Do not place any objects on top of the appliance.
- Do not use the appliance near any open flames, explosive or flammable materials. Always operate the appliance on a horizontal, stable, clean, heat-resistant and dry surface.
- The appliance is not suitable for installation in an area where a water jet could be used.
- Leave a space of at least 20 cm around the appliance for ventilation during use.
- **WARNING!** Keep all ventilation openings on the appliance free from obstruction.

## Special safety instructions

-  **CAUTION! RISK OF FIRE!** The refrigerant used is R452A It is a flammable refrigerant.
- **CAUTION! RISK OF BURNS!** Refrigerant liquid sprayed on the skin can cause critical burns. Keep eyes and skin protected. If refrigerant burns occur, rinse immediately with cold water. In case burns are severe, apply ice and contact medical treatment immediately
- **WARNING!** Do not damage the refrigerant circuit.
- **WARNING!** Do not place extension cords with multiple outlets or any type of external power supply on the back of the appliance.
- The new hose-sets supplied with the appliance are to be used and that old hose-sets should not be reused.
- Do not place any dangerous products, such as fuel, alcohol, paint, aerosol cans with a flammable propellant, flammable or explosive substances, etc. inside or near the appliance.
- It is recommended to use water softener with appliance.

## Intended use

- This appliance is intended for commercial and professional use only.
- The appliance is designed for making and storing ice cubes. Any other use may lead to damage to the appliance or personal injury.
- Operating the appliance for any other purpose shall be deemed a misuse of the device. The user shall be solely liable for improper use of the device.

## Grounding installation

This appliance is classified as **protection class I** and must be connected to a protective ground. Grounding reduces the risk of electric shock by providing an escape wire for the electric current.

This appliance is fitted with a power cord with grounding plug or electrical connections with grounding wire. The connections



must be properly installed and grounded.

## Refrigeration circuit

(Fig. 1 on page 3)

Symbol	Description	Symbol	Description
SA	Suction accumulator	EV	Evaporator
EXV	Expansion valve	HGV	Hot gas valve
FT	Filter	CM	Compressor
CDN	Condenser	D	Drier
SP	Safety presostat	CDP	Condenser presostat
F	Fan		

### Preparation before use

- Remove all protective packaging and wrapping.
- Check that the device is in good condition and with all accessories. In case of incomplete or damaged delivery, please contact the supplier immediately. In this case, do not use the device.
- Clean the accessories and the appliance before use (See ==> Cleaning & Maintenance).
- Make sure the appliance is completely dry.
- Place the appliance on a horizontal, stable and heat resistant surface that is safe against water splashes.
- Keep the packaging if you intend to store your appliance in the future.
- Keep the user manual for future reference.

**NOTE!** Due to manufacturing residues, the appliance may emit a light odor during the first few uses. This is normal and does not indicate any defect or hazard. Make sure the appliance is well ventilated.

### Operating instructions

#### Installation

- Use the flexible connection (length 1.3 m.) with the two filter joints supplied with the appliance. We do not advise the use of double water outlet with two stopcocks as they may close the rear one by mistake, leaving the appliance without water. Water pressure must be between 1 Bar and 6 Bar. If the pressure exceeds these values, install the necessary corrective components.
- It is important that the water line does not pass close to sources of heat, and that the flexible hose or the filter does not receive hot air from the appliance. It could cause decreasing of production.
- The drain must be below the appliance, by at least 150 mm.
- In order to prevent bad smells, install a siphon. The drainage pipe should have an internal diameter of 30 mm and a minimum slope of 3 cm per metre.
- The electronic board has a button battery for timer. During installation, please remove the protection (board in the upper side, behind the display - remove two screws under the upper air grille, to access the electric box).

#### Start up

After installation (checking ventilation, conditions of the premises, temperature, water quality, etc.), proceed as follows:

- Open the water inlet. Check that there are no leaks.
- Remove the two locking screws on top, take off the front panel and remove protection elements on the shield and also on the thickness sensor. Verify that the curtain and the thickness sensor moves freely and check that the water tray is in place.
- Connect the appliance to the mains.
- Push the button on the back of the appliance and then set the ice/wash switch to the position ice.
- Check that there is no part which is rubbing or vibrating.
- Replace the front panel in its place.
- Verify the ice slab with the fig. 2 on page 3. In case the thickness sensor needs to be regulated, rotate the thickness adjustment screw clockwise to increase bridge thickness. Rotate counter clockwise to decrease bridge thickness:
  - A: Too big
  - B: Proper size
  - C: Too small
  - D: Thickness sensor

#### Control panel

- There is an ON / OFF button on the front of the appliance.
- To start the appliance, set the button to the ON (I) position.
- To turn off the appliance, set the button to the OFF (0) position.

### Cleaning & maintenance

- **ATTENTION!** Always disconnect the appliance from the power supply and disconnect the water inlet or close the tap before storage, cleaning & maintenance.
- Do not use water jet or steam cleaner for cleaning and do not push the appliance under the water as the parts will get wet and electric shock might be resulted.
- If the appliance is not kept in a good state of cleanliness, this can adversely affect the life of the appliance and result in a dangerous situation.
- Checking and cleaning should be carried out at least every six months. In very dusty places, it may be necessary to clean the condenser in air-condensed appliances every month.

#### Cleaning (all models)

- Clean the exterior surface with a cloth or sponge slightly dampened with a mild soap solution.
- Avoid water contacting the electrical components.
- Never immerse the appliance in water or other liquids.
- Never use aggressive cleaning agents, abrasive sponges, or cleaning agents containing chlorine. Do not use steel wool, metallic utensils, or any sharp or pointed objects for cleaning. Do not use petrol or solvents!
- No parts are dishwasher safe.
- For air condenser (Fig. 3 on page 3):
  - Remove the back panel.
  - Clean condenser using a vacuum cleaner, soft brush or low pressure air. Clean from top to bottom, not side to side. Be careful not to bend the condenser fins.
- For water distribution system - (Fig. 4 on page 4):
  1. Remove the front panel (4A).
  2. Set switch (4B) to the OFF position (position 0) after ice falls from the evaporator at the end of a harvest cycle, or set the switch to the OFF position and allow the ice to melt off the evaporator.



**CAUTION:** Never use anything to force ice from the evaporator. Damage may result.

3. Prepare a solution of an appropriate product for the cleaning (lime). Do not use hydrochloric acid. We recommend the use of any NSF approved scale removal product. In modular appliances the water bucket is filled automatically so we recommend to prepare a previous solution.
4. To start a cleaning cycle, move the switch (4B) to the "WASH" position (position II). The appliance will drain the reservoir and refill it. Pour the scale remover solution into the reservoir.
5. Allow the solution to circulate in the water system for 30-40 minutes and then set the switch to the OFF position.
6. To purge out the scale remover and residue, set the switch to the "WASH" position (the appliance will drain the reservoir and refill it) and then set the switch to the OFF position.
7. Disconnect power and close water supplies.
8. Mix a cleaning solution.
9. Remove the water pump (4C), the curtain (4D) and the water tray (4E).
10. Clean the metal surfaces, thickness sensor (4F), water level sensor (4G), adjusting screw (4H), water pump electrode (4I), curtain and water tray with the cleaning solution using a brush (not a wire brush.) or cloth.
11. Clean the interior surfaces of the freezing compartment (including walls, plastic parts of the evaporator, distributor, etc.) and the front panel with the cleaner solution using a brush or cloth.
12. Mix a solution of sanitizer using approved (EPA/FDA) sodium hypochlorite food equipment sanitizer to form a solution with 100 to 200 ppm free chlorine yield.
13. Disinfect all the surfaces of the thickness detector, the water level detector, the electrode of the water pump, the curtain and the water tank by applying abundant solution using a cloth or sponge.
14. Sanitize the interior surfaces of the freezing compartment (including walls, plastic parts of the evaporator, distributor etc.) and the front panel applying liberally the sanitizer solution using a cloth or sponge.
15. Return the water pump, water tank and curtain to their normal position.
16. Connect power and open water supplies.
17. To start a sanitation cleaning cycle, move the switch (4B) to the "WASH" position. The appliance will drain the reservoir and refill it. Pour the sanitizer into the water reservoir to get a solution as in the point 12.
18. Allow the solution to circulate in the water system for 20 minutes and then set the switch to the OFF position.
19. To purge out the sanitizer solution and residue move the switch to the "WASH" position (drain and refill) and allow the water to circulate for 5 minutes and then move the switch to the OFF position (drain). Repeat this operation two more times to rinse thoroughly.
20. Return the panel to their position.
21. Set the switch to the ON position (position I) and discard the first two ice production.

leaks and to prevent breakages and flooding.

- Check the operation of the appliance regularly to prevent serious accidents.
- If you see that the appliance is not working properly or that there is a problem, stop using it, switch it off and contact the supplier.
- All maintenance, installation and repair work must be carried out by specialised and authorised technicians, or recommended by the manufacturer.

### Transportation and Storage

- Before storage, always make sure that the appliance has been disconnected from the power supply and water connection or the water tap is closed.
- Store the appliance in a cool, clean and dry place.
- Never place heavy objects on the appliance as this could damage it.
- Do not move the appliance while it is under operation. Disconnect the appliance from power supply when moving and hold it at the bottom.

### Troubleshooting

If the appliance does not function properly, please check the below table for the solution. If you are still unable to solve the problem, please contact the supplier/service provider.

Problems	Possible cause	Possible solution
The appliance does not work.	Appliance is disconnected from the mains.	Plug in the appliance.
	Appliance is switch OFF (rear).	Switch ON appliance.
	Front switch in position "0".	Set on "ICE" position (behind front panel).
Compressor does not work.	Front switch on "WASH" position.	
No water in tray	Lack of water.	Check water supply.
	Inlet water valve blocked	Check and clean.
Not enough water to end cycle.	Water level probe too low.	Change probe position.
	Defective drain valve.	Disamble and clean.
	Shield splash leaks.	Check shield position.
Water tray overflows.	Water level probe too high or scaled.	Adjust or clean.
Slab with ice is empty or too thick.	Thickness probe badly adjusted or scaled.	Adjust or clean.
Difficult releasing of slab with ice during harvest.	Appliance not leveled properly - tilted to back.	Level appliance - change position.
Not uniform flow pattern at evaporator.	Dirty or scaled distributor.	Perform descaling procedure. Remove and clean distributor

### Maintenance

- Whenever you open up the appliance, check all the water connections, the condition of the washers and hoses to avoid



Low ice production.	Dirty condenser.	Clean condenser.
Unit run and stops alternatively itself.	Safety presostat opens.	Clean air condenser (behind front grid).

## Alarms (LED) identification

LED 0	<ul style="list-style-type: none"> <li>• ON continuously - Standby mode</li> <li>• Flashing - Harvest cycle timeout; 3 min</li> </ul>
LED 1	<ul style="list-style-type: none"> <li>• ON continuously - Ice cycle</li> <li>• Flashing - Ice Cycle timeout; 60 min</li> </ul>
LED 2	<ul style="list-style-type: none"> <li>• ON continuously - Wash cycle</li> <li>• Flashing - Too short ice cycle; 2 min</li> </ul>
LED 3	<ul style="list-style-type: none"> <li>• ON continuously - Full bin</li> <li>• Flashing - Water filling timeout; 3 min</li> </ul>
ALL	When flashing - safety pressure presostat

## Warranty

Any defect affecting the functionality of the appliance which becomes apparent within one year after purchase will be repaired by free repair or replacement provided the appliance has been used and maintained in accordance with the instructions and has not been abused or misused in any way. Your statutory rights are not affected. If the appliance is claimed under warranty, state where and when it was purchased and include proof of purchase (e.g. receipt).

In line with our policy of continuous product development we reserve the right to change the product, packaging and documentation specifications without notice.

## Discarding & Environment



When decommissioning the appliance, the product must not be disposed of with other household waste. Instead, it is your responsibility to dispose to your waste equipment by handing it over to a designated collection point. Failure to follow this rule may be penalized in accordance with applicable regulations on waste disposal. The separate collection and recycling of your waste equipment at the time of disposal will help conserve natural resources and ensure that it is recycled in a manner that protects human health and the environment.

For more information about where you can drop off your waste for recycling, please contact your local waste collection company. The manufacturers and importers do not take responsibility for recycling, treatment and ecological disposal, either directly or through a public system.

## DEUTSCH

Sehr geehrter Kunde,

Vielen Dank, dass Sie dieses Barmatic Gerät gekauft haben. Lesen Sie dieses Benutzerhandbuch sorgfältig durch und achten Sie dabei besonders auf die unten aufgeführten Sicherheitsvorschriften, bevor Sie dieses Gerät zum ersten Mal installieren und verwenden.

## Sicherheitshinweise

- Verwenden Sie das Gerät nur für den vorgesehenen Zweck, wie in diesem Handbuch beschrieben.
- Der Hersteller haftet nicht für Schäden, die durch unsachgemäßen Betrieb und unsachgemäßen Gebrauch verursacht werden.
-  **GEFAHR! STROMSCHLAGGEFAHR!** Versuchen Sie nicht, das Gerät selbst zu reparieren. Tauchen Sie die elektrischen Teile des Geräts nicht in Wasser oder andere Flüssigkeiten. Halten Sie das Gerät niemals unter fließendem Wasser.
- **VERWENDEN SIE NIEMALS EIN BESCHÄDIGTES GERÄT!** Überprüfen Sie die elektrischen Anschlüsse und das Kabel regelmäßig auf Schäden. Wenn das Gerät beschädigt ist, trennen Sie es von der Stromversorgung. Alle Reparaturen sollten nur von einem Lieferanten oder einer qualifizierten Person durchgeführt werden, um Gefahren oder Verletzungen zu vermeiden.
- **WARNUNG!** Verlegen Sie das Netzkabel bei der Positionierung des Geräts bei Bedarf sicher, um unbeabsichtigtes Ziehen, Beschädigungen, Kontakt mit der Heizfläche oder Stolpergefahr zu vermeiden.
- **WARNUNG!** Solange sich der Stecker in der Steckdose befindet, ist das Gerät an die Stromversorgung angeschlossen.
- **WARNUNG!** Schalten Sie das Gerät STETS aus, bevor Sie es von der Stromversorgung trennen, reinigen, warten oder lagern.
- Schließen Sie das Gerät nur mit der auf dem Geräteetikett angegebenen Spannung und Frequenz an eine Steckdose an.
- Die Stecker-/Elektroanschlüsse nicht mit nassen oder feuchten Händen berühren.
- Halten Sie das Gerät und die elektrischen Stecker/Anschlüsse von Wasser und anderen Flüssigkeiten fern. Wenn das Gerät in Wasser fällt, entfernen Sie sofort die Netzanschlüsse. Verwenden Sie das Gerät erst, wenn es von einem zertifizierten Techniker überprüft wurde. Die Nichtbeachtung dieser Anweisungen führt zu lebensbedrohlichen Risiken.
- Schließen Sie das Netzteil an eine leicht zugängliche Steckdose an, damit Sie das Gerät im Notfall sofort trennen können.
- Stellen Sie sicher, dass das Kabel nicht mit scharfen oder heißen Gegenständen in Kontakt kommt und halten Sie es von offenen Bränden fern. Ziehen Sie niemals das Netzkabel, um es aus der Steckdose zu ziehen, sondern ziehen Sie immer den Stecker.
- Tragen Sie das Gerät niemals am Kabel.
- Versuchen Sie niemals, das Gehäuse des Geräts selbst zu öffnen.
- Führen Sie keine Gegenstände in das Gehäuse des Geräts ein.
- Lassen Sie das Gerät während des Betriebs niemals unbeaufsichtigt.
- Dieses Gerät sollte von geschultem Personal in der Küche des Restaurants, Kantinen oder Barpersonal usw. bedient werden.
- Dieses Gerät darf nicht von Personen mit eingeschränkten physischen, sensorischen oder geistigen Fähigkeiten oder Personen mit mangelnder Erfahrung und Kenntnis betrieben werden.
- Dieses Gerät darf unter keinen Umständen von Kindern verwendet werden.
- Bewahren Sie das Gerät und seine elektrischen Anschlüsse

für Kinder unzugänglich auf.

- Verwenden Sie niemals anderes Zubehör oder andere Geräte als das mit dem Gerät gelieferte oder vom Hersteller empfohlene. Andernfalls könnte ein Sicherheitsrisiko für den Benutzer bestehen und das Gerät beschädigt werden. Verwenden Sie nur Originalteile und Zubehör.
- Betreiben Sie dieses Gerät nicht mit einem externen Timer oder einer Fernbedienung.
- Stellen Sie das Gerät nicht auf ein Heizobjekt (Benzin, Elektro, Holzkohle usw.).
- Decken Sie das Gerät nicht im Betrieb ab.
- Stellen Sie keine Gegenstände auf das Gerät.
- Verwenden Sie das Gerät nicht in der Nähe von offenen Flammen, explosiven oder brennbaren Materialien. Betreiben Sie das Gerät immer auf einer horizontalen, stabilen, sauberen, hitzebeständigen und trockenen Oberfläche.
- Das Gerät ist nicht für die Installation in einem Bereich geeignet, in dem ein Wasserstrahl verwendet werden könnte.
- Lassen Sie während des Gebrauchs mindestens 20 cm um das Gerät herum Platz für die Belüftung.
- **WARNUNG!** Halten Sie alle Lüftungöffnungen am Gerät frei von Hindernissen.

### Spezielle Sicherheitshinweise



**VORSICHT! BRANDGEFAHR!** Das verwendete Kältemittel ist R452A Es ist ein entflammbares Kältemittel.

• **VORSICHT! VERBRENNUNGS-GEFAHR!** Auf die Haut gesprühte Kältemittelflüssigkeit kann kritische Verbrennungen verursachen. Augen und Haut schützen. Wenn Kältemittel verbrennt, sofort mit kaltem Wasser abspülen. Bei schweren Verbrennungen Eis auftragen und sofort medizinische Behandlung kontaktieren

- **WARNUNG!** Beschädigen Sie den Kältemittelkreislauf nicht.
- **WARNUNG!** Stecken Sie keine Verlängerungskabel mit mehreren Steckdosen oder anderen externen Netzteilen auf die Rückseite des Geräts.
- Die neuen Schlauchsets, die mit dem Gerät geliefert werden, sind zu verwenden und alte Schlauchsets dürfen nicht wiederverwendet werden.
- Stellen Sie keine gefährlichen Produkte wie Kraftstoff, Alkohol, Farbe, Aerosoldosen mit entflammbarem Treibmittel, entflammbaren oder explosiven Substanzen usw. in oder in der Nähe des Geräts auf.
- Es wird empfohlen, Wasserenthärter mit dem Gerät zu verwenden.

### Verwendungszweck

- Dieses Gerät ist nur für den kommerziellen und professionellen Gebrauch bestimmt.
- Das Gerät ist für die Herstellung und Lagerung von Eiswürfeln ausgelegt. Jede andere Verwendung kann zu Schäden am Gerät oder zu Verletzungen führen.
- Der Betrieb des Geräts für andere Zwecke gilt als Missbrauch des Geräts. Der Benutzer haftet allein für die unsachgemäße Verwendung des Geräts.

### Installation der Erdung

Dieses Gerät ist als **Schutzklasse I** eingestuft und muss an eine Schutzerde angeschlossen werden. Die Erdung reduziert das

Risiko eines Stromschlags, indem ein Escape-Draht für den elektrischen Strom bereitgestellt wird.

Dieses Gerät ist mit einem Netzkabel mit Erdungsstecker oder elektrischen Anschlüssen mit Erdungsdraht ausgestattet. Die Anschlüsse müssen ordnungsgemäß installiert und geerdet sein.

### Kühlkreislauf

(Abb. 1 auf Seite 3)

Symbol	Beschreibung	Symbol	Beschreibung
SA	Saugspeicher	EV	Verdampfer
EXV	Expansionsventil	HGV	Heißgasventil
FT	Filter	CM	Kompressor
CDN	Kondensator	D	Trockner
SP	Sicherheits-Preostat	CDP	Verflüssiger Preostat
F	Lüfter		

### Vorbereitung vor Gebrauch

- Alle Schutzverpackungen und -verpackungen entfernen.
- Überprüfen Sie, ob sich das Gerät in gutem Zustand und mit allen Zubehörteilen befindet. Bei unvollständiger oder beschädigter Lieferung kontaktieren Sie bitte umgehend den Lieferanten. Verwenden Sie in diesem Fall das Gerät nicht.
- Reinigen Sie das Zubehör und das Gerät vor dem Gebrauch (siehe ==> Reinigung und Wartung).
- Stellen Sie sicher, dass das Gerät vollständig trocken ist.
- Stellen Sie das Gerät auf eine horizontale, stabile und hitzebeständige Oberfläche, die gegen Wasserspritzer sicher ist.
- Bewahren Sie die Verpackung auf, wenn Sie beabsichtigen, Ihr Gerät in Zukunft zu lagern.
- Bewahren Sie das Benutzerhandbuch zur späteren Bezugnahme auf.

**HINWEIS!** Aufgrund von Herstellungsrückständen kann das Gerät während der ersten Verwendungen einen leichten Geruch abgeben. Dies ist normal und weist nicht auf einen Defekt oder eine Gefahr hin. Stellen Sie sicher, dass das Gerät gut belüftet ist.

### Bedienungsanleitung

#### Installation

- Verwenden Sie den flexiblen Anschluss (Länge 1,3 m) mit den beiden Filterverbindungen, die dem Gerät beiliegen. Wir raten von der Verwendung eines doppelten Wasserauslasses mit zwei Absperrhähnen ab, da diese den hinteren Hähne versehentlich schließen und das Gerät ohne Wasser lassen können. Der Wasserdruck muss zwischen 1 bar und 6 bar liegen. Wenn der Druck diese Werte überschreitet, installieren Sie die erforderlichen Korrekturkomponenten.
- Es ist wichtig, dass die Wasserleitung nicht in der Nähe von Wärmequellen verläuft und dass der flexible Schlauch oder der Filter keine heiße Luft aus dem Gerät aufnimmt. Dies könnte zu einer Abnahme der Produktion führen.
- Der Ablauf muss mindestens 150 mm unterhalb des Geräts liegen.
- Um unangenehme Gerüche zu vermeiden, installieren Sie einen Siphon. Das Drainagerohr sollte einen Innendurch-

messer von 30 mm und eine minimale Neigung von 3 cm pro Meter aufweisen.

- Die Elektronikplatine verfügt über eine Tastenbatterie für den Timer. Entfernen Sie bei der Installation bitte den Schutz (Platine oben hinter dem Display – entfernen Sie zwei Schrauben unter dem oberen Luftgitter, um Zugang zum Elektrokasten zu erhalten).

### Inbetriebnahme

Gehen Sie nach der Installation (Kontrolle der Belüftung, Zustand der Räumlichkeiten, Temperatur, Wasserqualität usw.) wie folgt vor:

- Öffnen Sie den Wassereinfluss. Überprüfen Sie, dass keine Lecks vorhanden sind.
- Entfernen Sie die beiden Verriegelungsschrauben oben, nehmen Sie die Frontplatte ab und entfernen Sie die Schutzelemente auf der Abschirmung und auch auf dem Dickensensor. Stellen Sie sicher, dass sich der Vorhang und der Dickensensor frei bewegen können, und überprüfen Sie, ob die Wasserwanne an ihrem Platz ist.
- Schließen Sie das Gerät an das Netz an.
- Drücken Sie die Taste auf der Rückseite des Geräts und stellen Sie dann den Eis-/Waschschalter auf die Position Eis.
- Stellen Sie sicher, dass kein Teil reibt oder vibriert.
- Setzen Sie die Frontplatte wieder ein.
- Überprüfen Sie die Eisplatte mit Abb. 2 auf Seite 3. Falls der Dickensensor reguliert werden muss, drehen Sie die Dickeneinstellschraube im Uhrzeigersinn, um die Brückendicke zu erhöhen. Gegen den Uhrzeigersinn drehen, um die Brückendicke zu verringern:
  - A: Zu groß
  - B: Richtige Größe
  - C: Zu smal
  - D: Dicken-Sensor

### Kontrollpanel

- An der Vorderseite des Geräts befindet sich eine EIN/AUS-Taste.
- Zum Starten des Geräts+ die Taste auf ON (I) stellen.
- Zum Ausschalten des Geräts stellen Sie die Taste auf die Position OFF (0).

### Reinigung und Wartung

- **ACHTUNG!** Trennen Sie das Gerät vor der Lagerung, Reinigung und Wartung immer von der Stromversorgung und trennen Sie den Wassereinfluss oder schließen Sie den Wasserhahn.
- Verwenden Sie zum Reinigen keinen Wasserstrahl oder Dampfreiniger und schieben Sie das Gerät nicht unter das Wasser, da die Teile nass werden und ein Stromschlag entstehen könnte.
- Wenn das Gerät nicht in einem guten Sauberkeitszustand gehalten wird, kann dies die Lebensdauer des Geräts beeinträchtigen und zu einer gefährlichen Situation führen.
- Die Überprüfung und Reinigung sollte mindestens alle sechs Monate erfolgen. An sehr staubigen Stellen kann es notwendig sein, den Kondensator jeden Monat in luftkondensierten Geräten zu reinigen.

### Reinigung (alle Modelle)

- Reinigen Sie die Außenfläche mit einem Tuch oder Schwamm,

der leicht mit einer milden Seifenlösung angefeuchtet ist.

- Vermeiden Sie, dass Wasser mit den elektrischen Komponenten in Kontakt kommt.
- Tauchen Sie das Gerät niemals in Wasser oder andere Flüssigkeiten.
- Verwenden Sie niemals aggressive Reinigungsmittel, Scheuerschwämme oder chlorhaltige Reinigungsmittel. Verwenden Sie zur Reinigung keine Stahlwolle, Metallutensilien oder scharfe oder spitze Gegenstände. Keine Benzine oder Lösungsmittel verwenden!
- Keine Teile sind spülmaschinenfest.
- Für Wasserverteilungssystem - (Abb. 4 auf Seite 4):
  1. Entfernen Sie die Frontplatte (4A).
  2. Stellen Sie den Schalter (4B) auf die Position AUS (Position 0), nachdem das Eis am Ende eines Erntezyklus aus dem Verdampfer fällt, oder stellen Sie den Schalter auf die Position AUS und lassen Sie das Eis vom Verdampfer schmelzen.

**VORSICHT:** Niemals Eis vom Verdampfer erzwingen. Es kann zu Schäden kommen.

3. Bereiten Sie eine Lösung eines geeigneten Produkts für die Reinigung vor (Kalk). Verwenden Sie keine Salzsäure. Wir empfehlen die Verwendung von NSF-zugelassenen Produkten zur Entfernung von Waagen. Bei modularen Geräten wird der Wassereimer automatisch gefüllt, daher empfehlen wir, eine vorherige Lösung zuzubereiten.
4. Um einen Reinigungszyklus zu starten, den Schalter (4B) in die Position „WASH“ (Position II) bringen. Das Gerät entleert den Behälter und füllt ihn auf. Gießen Sie die Lösung für den Skalenentferner in das Reservoir.
5. Die Lösung 30-40 Minuten im Wassersystem zirkulieren lassen und dann den Schalter auf OFF stellen.
6. Um den Skalenentferner und Rückstände zu entfernen, stellen Sie den Schalter auf die Position „WÄSCHE“ (das Gerät entleert den Behälter und füllt ihn auf) und stellen Sie dann den Schalter auf die Position AUS.
7. Trennen Sie die Stromversorgung und schließen Sie die Wasserversorgung.
8. Mischen Sie eine Reinigungslösung.
9. Entfernen Sie die Wasserpumpe (4C), den Vorhang (4D) und die Wasserwanne (4E).
10. Metalloberflächen, Dickensensor (4F), Wasserstandsensor (4G), Einstellschraube (4H), Wasserpumpenelektrode (4I), Vorhang und Wasserwanne mit der Reinigungslösung mit einer Bürste (keine Drahtbürste) reinigen. ) oder Tuch.
11. Reinigen Sie die Innenflächen des Gefrierfachs (einschließlich Wände, Kunststoffteile des Verdampfers, Verteilers usw.) und der Frontplatte mit der Reinigerlösung mit einer Bürste oder einem Tuch.
12. Mischen Sie eine Desinfektionslösung mit einem zugelassenen (EPA/FDA) Natriumhypochlorit-Desinfektionsmittel für Lebensmittel, um eine Lösung mit einer Ausbeute von 100 bis 200 ppm freiem Chlor zu bilden.
13. Desinfizieren Sie alle Oberflächen des Dickendetektors, des Wasserstanddetektors, der Elektrode der Wasserpumpe, des Vorhangs und des Wassertanks, indem Sie reichlich Lösung mit einem Tuch oder Schwamm auftragen.
14. Desinfizieren Sie die Innenflächen des Gefrierfachs (einschließlich Wänden, Kunststoffteilen des Verdampfers, Verteilers usw.) und der Frontplatte, indem Sie die Desin-

fektionslösung großzügig mit einem Tuch oder Schwamm aufräumen.

15. Bringen Sie die Wasserpumpe, den Wassertank und den Vorhang wieder in ihre normale Position.
16. Schließen Sie die Stromversorgung an und öffnen Sie die Wasserversorgung.
17. Um einen Reinigungszyklus für die Sanitäranlage zu starten, den Schalter (4B) in die Position „WASH“ bringen. Das Gerät entleert den Behälter und füllt ihn auf. Gießen Sie das Desinfektionsmittel in den Wasserbehälter, um eine Lösung wie in Punkt 12 zu erhalten.
18. Lassen Sie die Lösung 20 Minuten lang im Wassersystem zirkulieren und stellen Sie dann den Schalter in die Stellung OFF.
19. Um die Desinfektionslösung und die Rückstände zu entfernen, den Schalter in die Position „WÄSCHE“ bringen (ablassen und nachfüllen), das Wasser 5 Minuten lang zirkulieren lassen und dann den Schalter in die Position „AUS“ (ablassen) bringen. Wiederholen Sie diesen Vorgang zwei weitere Male, um gründlich zu spülen.
20. Bringen Sie das Panel wieder in seine Position.
21. Stellen Sie den Schalter auf ON (Position I) und entsorgen Sie die ersten beiden Eisproduktionen.

### Wartung

- Wenn Sie das Gerät öffnen, überprüfen Sie alle Wasseranschlüsse, den Zustand der Unterlegscheiben und Schläuche, um Leckagen und Bruch und Überschwemmungen zu vermeiden.
- Überprüfen Sie regelmäßig den Betrieb des Geräts, um schwere Unfälle zu vermeiden.
- Wenn Sie feststellen, dass das Gerät nicht ordnungsgemäß funktioniert oder ein Problem vorliegt, stellen Sie die Verwendung ein, schalten Sie es aus und wenden Sie sich an den Lieferanten.
- Alle Wartungs-, Installations- und Reparaturarbeiten müssen von spezialisierten und autorisierten Technikern durchgeführt oder vom Hersteller empfohlen werden.

### Transport und Lagerung

- Stellen Sie vor der Lagerung immer sicher, dass das Gerät von der Stromversorgung und dem Wasseranschluss getrennt wurde oder der Wasserhahn geschlossen ist.
- Lagern Sie das Gerät an einem kühlen, sauberen und trockenen Ort.
- Stellen Sie niemals schwere Gegenstände auf das Gerät, da dies zu Schäden führen könnte.
- Bewegen Sie das Gerät nicht, während es in Betrieb ist. Trennen Sie das Gerät vom Netz, wenn Sie es bewegen, und halten Sie es unten.

### Fehlerbehebung

Wenn das Gerät nicht ordnungsgemäß funktioniert, finden Sie in der folgenden Tabelle die Lösung. Wenn Sie das Problem immer noch nicht lösen können, wenden Sie sich bitte an den Lieferanten/Dienstleister.

Probleme	Mögliche Ursache	Mögliche Lösung
Die Gerät nicht Arbeiten.	Gerät ist vom Netz getrennt.	Schließen Sie das Gerät an.
	Gerät ist ausgeschaltet (hinten).	Schalten Sie das Gerät EIN.
	Frontschalter in Position „0“.	Stellen Sie die Position „ICE“ ein (hinter der Frontplatte).
Kompressor funktioniert nicht.	Vorderer Schalter auf Position „WASH“.	
Kein Wasser im Tablett	Wassermangel.	Überprüfen Sie die Wasserversorgung.
	Einlasswasserventil blockiert	Überprüfen und reinigen.
Nicht genug Wasser, um den Zyklus zu beenden.	Wasserstandssonde zu niedrig.	Ändern Sie die Sondenposition.
	Defektes Ablassventil.	Zerlegen und reinigen.
	Spritzer undicht abschirmen.	Überprüfen Sie die Position der Abschirmung.
Wasserwanne überläuft.	Wasserstandssonde zu hoch oder skaliert.	Justieren oder reinigen.
Platte mit Eis ist leer oder zu dick.	Dickensonde schlecht eingestellt oder skaliert.	Justieren oder reinigen.
Schwierige Freisetzung der Platte mit Eis während der Ernte.	Gerät nicht richtig nivelliert - nach hinten geneigt.	Niveaugerät - Position ändern.
Nicht gleichmäßiges Strömungsmuster am Verdampfer.	Verschmutzter oder skaliertes Vertriebsmähdler.	Entkalkung durchführen. Verteiler entfernen und reinigen
Geringe Eisproduktion.	Verschmutzter Kondensator.	Reinigen Sie den Kondensator.
Einheit läuft und stoppt alternativ selbst.	Sicherheits-Prestopat wird geöffnet.	Reinigen Sie den Luftkondensator (hinten dem vorderen Gitter).

### Identifikation von Alarmen (LED)

Alarm	Beschreibung
LED 0	<ul style="list-style-type: none"> <li>• Dauerhaft EIN - Standby-Modus</li> <li>• Blinkend - Erntezyklus-Timeout; 3 Min.</li> </ul>
LED 1	<ul style="list-style-type: none"> <li>• Dauerhaft EIN - Eiszyklus</li> <li>• Blinkend - Zeitüberschreitung des Eiszyklus; 60 Min.</li> </ul>
LED 2	<ul style="list-style-type: none"> <li>• Dauerhaft EIN - Waschzyklus</li> <li>• Blinkend - Zu kurzer Eiszyklus; 2 Min.</li> </ul>

LED 3	<ul style="list-style-type: none"> <li>• Ständig EIN - Voller Behälter</li> <li>• Blinkend - Zeitüberschreitung Wasserbefüllung; 3 min</li> </ul>
ALLE	Beim Blinken - Sicherheitsdruck Presostat

## Garantie

Defekte, die die Funktionsfähigkeit des Geräts beeinträchtigen und innerhalb eines Jahres nach dem Kauf sichtbar werden, werden durch kostenlose Reparatur oder Ersatz repariert, sofern das Gerät gemäß den Anweisungen verwendet und gewartet wurde und in keiner Weise missbraucht oder missbraucht wurde. Ihre gesetzlichen Rechte bleiben unberührt. Wenn das Gerät im Rahmen der Garantie beansprucht wird, geben Sie an, wo und wann es gekauft wurde, und legen Sie einen Kaufbeleg (z. B. Beleg) bei.

Im Einklang mit unserer Richtlinie der kontinuierlichen Produktentwicklung behalten wir uns das Recht vor, die Produkt-, Verpackungs- und Dokumentationsspezifikationen ohne Vorankündigung zu ändern.

## Entsorgung und Umwelt



Bei der Außerbetriebnahme des Geräts darf das Produkt nicht mit anderem Hausmüll entsorgt werden. Stattdessen liegt es in Ihrer Verantwortung, Ihre Abfallausrüstung zu entsorgen, indem Sie sie an eine dafür vorgesehene Sammelstelle übergeben. Die Nichteinhaltung dieser Regel kann gemäß den geltenden Vorschriften zur Abfallentsorgung bestraft werden. Die separate Sammlung und Wiederverwertung Ihrer Abfallausrüstung zum Zeitpunkt der Entsorgung trägt zum Schutz natürlicher Ressourcen bei und stellt sicher, dass sie auf eine Weise recycelt wird, die die menschliche Gesundheit und die Umwelt schützt.

Für weitere Informationen darüber, wo Sie Ihren Abfall zum Recycling abgeben können, wenden Sie sich bitte an Ihr örtliches Abfallsammelunternehmen. Die Hersteller und Importeure übernehmen weder direkt noch über ein öffentliches System die Verantwortung für Recycling, Aufbereitung und ökologische Entsorgung.

## NEDERLANDS

### Geachte klant,

**Bedankt voor de aankoop van dit Barmatic-apparaat. Lees deze gebruikershandleiding zorgvuldig door en let vooral op de hieronder beschreven veiligheidsvoorschriften voordat u dit apparaat voor het eerst installeert en gebruikt.**

### Veiligheidsinstructies

- Gebruik het apparaat alleen voor het beoogde doel waarvoor het is ontworpen, zoals beschreven in deze handleiding.
- De fabrikant is niet aansprakelijk voor schade veroorzaakt door onjuiste bediening en onjuist gebruik.
-  **GEVAAR! RISICO OP ELEKTRISCHE SCHOKKEN!** Probeer het apparaat niet zelf te repareren. Dompel de elektrische onderdelen van het apparaat niet onder in water of andere vloeistoffen. Houd het apparaat nooit onder stromend water.
- **GEBRUIK NOOIT EEN BESCHADIGD APPARAAT!** Controleer

de elektrische aansluitingen en het snoer regelmatig op schade. Als het apparaat beschadigd is, koppelt u het los van de stroomtoevoer. Reparaties mogen alleen worden uitgevoerd door een leverancier of gekwalificeerd persoon om gevaar of letsel te voorkomen.

- **WAARSCHUWING!** Leid bij het plaatsen van het apparaat het netsnoer zo nodig veilig om onbedoeld trekken, beschadiging, contact met het verwarmingsoppervlak of struikelgevaar te voorkomen.
- **WAARSCHUWING!** Zolang de stekker in het stopcontact zit, is het apparaat aangesloten op de stroomvoorziening.
- **WAARSCHUWING!** Schakel het apparaat ALTIJD uit voordat u het loskoppelt van de stroomtoevoer, reiniging, onderhoud of opslag.
- Sluit het apparaat alleen aan op een stopcontact met de spanning en frequentie die op het label van het apparaat staan vermeld.
- Raak de stekker/elektrische aansluitingen niet aan met natte of vochtige handen.
- Houd het apparaat en de elektrische stekker/aansluitingen uit de buurt van water en andere vloeistoffen. Als het apparaat in water valt, verwijder dan onmiddellijk de voedingsaansluitingen. Gebruik het apparaat niet voordat het is gecontroleerd door een gecertificeerde technicus. Het niet opvolgen van deze instructies leidt tot levensbedreigende risico's.
- Sluit de voeding aan op een gemakkelijk toegankelijk stopcontact, zodat u het apparaat in geval van nood onmiddellijk kunt loskoppelen.
- Zorg ervoor dat het snoer niet in contact komt met scherpe of hete voorwerpen en houd het uit de buurt van open vuur. Trek nooit aan het netsnoer om het uit het stopcontact te halen. Trek in plaats daarvan altijd aan de stekker.
- Draag het apparaat nooit aan het snoer.
- Probeer nooit zelf de behuizing van het apparaat te openen.
- Steek geen voorwerpen in de behuizing van het apparaat.
- Laat het apparaat nooit onbeheerd achter tijdens gebruik.
- Dit apparaat moet worden bediend door getraind personeel in de keuken van het restaurant, kantines of barpersoneel, enz.
- Dit apparaat mag niet worden gebruikt door personen met beperkte fysieke, zintuiglijke of mentale vermogens of personen met een gebrek aan ervaring en kennis.
- Dit apparaat mag onder geen enkele omstandigheid door kinderen worden gebruikt.
- Houd het apparaat en de elektrische aansluitingen buiten het bereik van kinderen.
- Gebruik nooit accessoire of extra apparaten die niet bij het apparaat zijn geleverd of door de fabrikant worden aanbevolen. Als u dit niet doet, kan dit een veiligheidsrisico vormen voor de gebruiker en het apparaat beschadigen. Gebruik alleen originele onderdelen en accessoires.
- Gebruik dit apparaat niet met een externe timer of afstandsbediening.
- Plaats het apparaat niet op een verwarmingsobject (benzine, elektrisch, houtskoolfornuis, enz.).
- Dek het apparaat niet af als het in werking is.
- Plaats geen voorwerpen op het apparaat.
- Gebruik het apparaat niet in de buurt van open vuur, explosieve of ontvlambare materialen. Gebruik het apparaat altijd op een horizontaal, stabiel, schoon, hittebestendig en droog oppervlak.

- Het apparaat is niet geschikt voor installatie in een ruimte waar een waterstraal kan worden gebruikt.
- Laat een ruimte van ten minste 20 cm rond het apparaat voor ventilatie tijdens gebruik.
- **WAARSCHUWING!** Houd alle ventilatieopeningen op het apparaat vrij van obstakels.

## Speciale veiligheidsinstructies

-  **LET OP! RISICO OP BRAND!** Het gebruikte koudemiddel is R452A Het is een ont.
- **LET OP! RISICO OP BRANDWONDEN!** Koudemiddel dat op de huid wordt gespoten, kan ernstige brandwonden veroorzaken. Bescherm ogen en huid. Als het koelmiddel verbrandt, onmiddellijk spoelen met koud water. In geval van ernstige brandwonden, ijs aanbrengen en onmiddellijk contact opnemen met de medische behandeling
- **WAARSCHUWING!** Beschadig het koudemiddelcircuit niet.
- **WAARSCHUWING!** Plaats geen verlengsnoeren met meerdere stopcontacten of andere externe stroomvoorziening op de achterkant van het apparaat.
- De nieuwe slangensets die bij het apparaat worden geleverd, moeten worden gebruikt en oude slangensets mogen niet opnieuw worden gebruikt.
- Plaats geen gevaarlijke producten, zoals brandstof, alcohol, verf, spuitbussen met een ontvlambaar drijfgas, ontvlambare of explosieve stoffen, enz. in of in de buurt van het apparaat.
- Het wordt aanbevolen om waterontharder te gebruiken met het apparaat.

## Beoogd gebruik

- Dit apparaat is uitsluitend bedoeld voor commercieel en professioneel gebruik.
- Het apparaat is ontworpen voor het maken en opslaan van ijsblokjes. Elk ander gebruik kan leiden tot schade aan het apparaat of persoonlijk letsel.
- Gebruik van het apparaat voor enig ander doel wordt beschouwd als misbruik van het apparaat. De gebruiker is als enige aansprakelijk voor onjuist gebruik van het apparaat.

## Aarding installatie

Dit apparaat is geclassificeerd als **beschermingsklasse I** en moet worden aangesloten op een beschermende aarding. Aarding vermindert het risico op elektrische schokken door een ontspanningsdraad voor de elektrische stroom te leveren. Dit apparaat is uitgerust met een netsnoer met aardingsstekker of elektrische aansluitingen met aardingsdraad. De aansluitingen moeten correct worden geïnstalleerd en geaard.

## Koelcircuit

(Afb. 1 op pagina 3)

Symbool	Beschrijving	Symbool	Beschrijving
SA	Zuigaccumulator	EV	Verdamper
EXV	Uitbreidingsventiel	HGV	Heet gasklep
FT	Filteren	CM	Compressor

CDN	Condensator	D	Droger
SP	Veiligheidspresostaat	CDP	Condensator presostaat
F	Ventilator		

NL

## Voorbereiding voor gebruik

- Verwijder alle beschermende verpakkingen en wikkels.
  - Controleer of het apparaat in goede staat verkeert en alle accessoires heeft. Neem in geval van onvolledige of beschadigde levering onmiddellijk contact op met de leverancier. Gebruik het apparaat in dit geval niet.
  - Reinig de accessoires en het apparaat voor gebruik (zie ==> Reiniging en onderhoud).
  - Zorg ervoor dat het apparaat volledig droog is.
  - Plaats het apparaat op een horizontaal, stabiel en hittebestendig oppervlak dat veilig is tegen waterspatten.
  - Bewaar de verpakking als u van plan bent uw apparaat in de toekomst op te bergen.
  - Bewaar de gebruikershandleiding voor toekomstig gebruik.
- OPMERKING!** Vanwege productieresten kan het apparaat tijdens de eerste paar keer gebruik een lichte geur afgeven. Dit is normaal en duidt niet op een defect of gevaar. Zorg ervoor dat het apparaat goed geventileerd is.

## Bedieningsinstructies

### Installatie

- Gebruik de flexibele aansluiting (lengte 1,3 m) met de twee filterverbindingen die bij het apparaat zijn geleverd. We raden het gebruik van een dubbele wateruitlaat met twee afsluiters af, omdat deze de achterkant per ongeluk kunnen sluiten, waardoor het apparaat zonder water kan blijven. De waterdruk moet tussen 1 bar en 6 bar liggen. Als de druk deze waarden overschrijdt, installeer dan de benodigde corrigerende componenten.
- Het is belangrijk dat de waterleiding niet dicht bij warmtebronnen komt en dat de flexibele slang of het filter geen hete lucht van het apparaat ontvangt. Het kan leiden tot een afname van de productie.
- De afvoer moet minimaal 150 mm onder het apparaat staan.
- Installeer een sifon om slechte geurtjes te voorkomen. De afvoerleiding moet een binnendiameter hebben van 30 mm en een minimale helling van 3 cm per meter.
- De elektronische kaart heeft een batterijknop voor de timer. Verwijder tijdens de installatie de bescherming (bord aan de bovenkant, achter het display - verwijder twee schroeven onder het bovenste luchtrooster, om toegang te krijgen tot de elektrische kast).

### Opstarten

Ga na de installatie (controlleren van ventilatie, omstandigheden van de ruimte, temperatuur, waterkwaliteit, enz.) als volgt te werk:

- Open de waterinlaat. Controleer of er geen lekken zijn.
- Verwijder de twee borgschroeven aan de bovenkant, verwijder het voorpaneel en verwijder de beschermingselementen op het scherm en ook op de diktesensor. Controleer of het gordijn en de diktesensor vrij bewegen en controleer of de waterbak op zijn plaats zit.
- Sluit het apparaat aan op het stroomnet.



- Druk op de knop aan de achterkant van het apparaat en zet de ijs-/wasschakelaar in de stand ijs.
- Controleer of er geen onderdeel is dat wrijft of trilt.
- Plaats het voorpaneel terug op zijn plaats.
- Controleer de ijsplaat met afb. 2 op pagina 3. Als de diktesensor moet worden geregeld, draait u de stelschroef voor de dikke rechtsom om de dikte van de brug te vergroten. Draai linksom om de brugdikte te verlagen:
  - A: Te groot
  - B: Juiste maat
  - C: Te klein
  - D: Dikte sensor

#### Bedieningspaneel

- Aan de voorkant van het apparaat bevindt zich een AAN/UIT-knop.
- Om het apparaat te starten, zet u de knop in de stand AAN (I).
- Om het apparaat uit te schakelen, zet u de knop in de stand UIT (O).

#### Reiniging en onderhoud

- **AANDACHT!** Koppel het apparaat altijd los van de stroomtoevoer en koppel de waterinlaat los of sluit de kraan voordat u het opbergt, reinigt en onderhoudt.
- Gebruik geen waterstraal of stoomreiniger voor het reinigen en duw het apparaat niet onder water, omdat de onderdelen nat worden en er elektrische schokken kunnen ontstaan.
- Als het apparaat niet schoon wordt gehouden, kan dit een negatieve invloed hebben op de levensduur van het apparaat en leiden tot een gevaarlijke situatie.
- Controle en reiniging moet ten minste om de zes maanden worden uitgevoerd. Op zeer stoffige plaatsen kan het nodig zijn om de condensator elke maand te reinigen in luchtgecondenseerde apparaten.

#### Reiniging (alle modellen)

- Reinig het buitenoppervlak met een doek of spons die licht bevochtigd is met een milde zeepoplossing.
- Vermijd contact van water met de elektrische onderdelen.
- Pompel het apparaat nooit onder in water of andere vloeistoffen.
- Gebruik nooit agressieve reinigingsmiddelen, schuurspunten of reinigingsmiddelen die chloor bevatten. Gebruik voor het reinigen geen staalwol, metalen keukengerei of scherpe of puntige voorwerpen. Gebruik geen benzine of oplosmiddelen!
- Geen enkel onderdeel is vaatwasmachinebestendig.
- Voor luchtcondensator (afb. 3 op pagina 3):
  - Verwijder het achterpaneel.
  - Reinig de condensator met een stofzuiger, zachte borstel of lagedrukvlucht. Reinig van boven naar beneden, niet van links naar rechts. Let op dat u de condensatorvinnen niet buigt.
- Voor waterdistributiesysteem (afb. 4 op pagina 4):
  1. Verwijder het voorpaneel (4A).
  2. Zet de schakelaar (4B) in de UIT-stand (stand 0) nadat het ijs aan het einde van een oogstcyclus uit de verdampert valt, of zet de schakelaar in de UIT-stand en laat het ijs van de verdampert smelten.

LET OP: Gebruik nooit iets om ijs uit de verdampert te forceren. Dit kan leiden tot schade.

3. Bereid een oplossing van een geschikt product voor de reiniging (kalk). Gebruik geen zoutzuur. We raden het ge-

bruik aan van elk door NSF goedgekeurd product voor het verwijderen van weegschalen. Bij modulaire apparaten wordt de waterremmer automatisch gevuld, dus raden we aan om een eerdere oplossing te bereiden.

4. Om een reinigingscyclus te starten, zet u de schakelaar (4B) in de stand "WAS" (positie II). Het apparaat zal het reservoir legen en bijvullen. Giet de weegschaalverwijderoplossing in het reservoir.
5. Laat de oplossing 30-40 minuten circuleren in het watersysteem en zet de schakelaar vervolgens in de stand UIT.
6. Om de weegschaalverwijderaar en restanten te verwijderen, zet u de schakelaar in de stand "WAS" (het apparaat zal het reservoir leegmaken en bijvullen) en zet u de schakelaar vervolgens in de stand UIT.
7. Koppel de voeding los en sluit de watertoevoer.
8. Meng een reinigingsoplossing.
9. Verwijder de waterpomp (4C), het gordijn (4D) en de waterbak (4E).
10. Reinig de metalen oppervlakken, de diktesensor (4F), de waterniveausensor (4G), de stelschroef (4H), de waterpompelektrode (4I), het gordijn en de waterbak met de reinigingsoplossing met een borstel (geen staalborstel.) of doek.
11. Reinig de binnenoppervlakken van het vriesvak (inclusief wanden, kunststof onderdelen van de verdampert, verdeler, enz.) en het voorpaneel met de reinigingsoplossing met een borstel of doek.
12. Meng een oplossing van ontsmettingsmiddel met behulp van goedgekeurde (EPA/FDA) natriumhypochloriet-ontsmetter voor voedingsapparatuur om een oplossing te vormen met een 100 tot 200 ppm vrije chlooropbrengst.
13. Desinfecteer alle oppervlakken van de diktedetector, de waterniveaudetector, de elektrode van de waterpomp, het gordijn en de watertank door een overvloedige oplossing aan te brengen met een doek of spons.
14. Ontsmet de binnenoppervlakken van het vriesvak (inclusief wanden, plastic onderdelen van de verdampert, verdeler enz.) en het voorpaneel en breng de ontsmettingsoplossing royaal aan met een doek of spons.
15. Zet de waterpomp, het waterreservoir en het gordijn weer in de normale stand.
16. Sluit de stroom aan en open de watertoevoer.
17. Om een reinigingscyclus voor sanitaire voorzieningen te starten, zet u de schakelaar (4B) in de stand "WAS". Het apparaat zal het reservoir legen en bijvullen. Giet het ontsmettingsmiddel in het waterreservoir om een oplossing te krijgen zoals in punt 12.
18. Laat de oplossing 20 minuten circuleren in het watersysteem en zet de schakelaar vervolgens in de stand UIT.
19. Om de ontsmettingsoplossing en restanten te verwijderen, zet u de schakelaar in de stand "WAS" (afvoeren en bijvullen) en laat u het water 5 minuten circuleren. Zet de schakelaar vervolgens in de stand UIT (afvoeren). Herhaal deze handeling nog twee keer om grondig te spoelen.
20. Zet het paneel terug in hun positie.
21. Zet de schakelaar in de stand AAN (stand I) en gooi de eerste twee ijsproducties weg.

#### Onderhoud

- Controleer bij het openen van het apparaat alle wateraansluitingen en de staat van de ringen en slangen om lekken en



breuken en overstromingen te voorkomen.

- Controleer regelmatig de werking van het apparaat om ernstige ongevallen te voorkomen.
- Als u ziet dat het apparaat niet goed werkt of dat er een probleem is, stop dan met het gebruik, schakel het uit en neem contact op met de leverancier.
- Alle onderhouds-, installatie- en reparatiewerkzaamheden moeten worden uitgevoerd door gespecialiseerde en bevoegde technici, of worden aanbevolen door de fabrikant.

**Transport en opslag**

- Zorg er vóór opslag altijd voor dat het apparaat is losgekoppeld van de stroomvoorziening en de wateraansluiting of dat de waterkraan gesloten is.
- Bewaar het apparaat op een koele, schone en droge plaats.
- Plaats nooit zware voorwerpen op het apparaat, omdat dit het kan beschadigen.
- Verplaats het apparaat niet terwijl het in werking is. Koppel het apparaat tijdens het verplaatsen los van de voeding en houd het aan de onderkant vast.

**Problemen oplossen**

Als het apparaat niet goed werkt, controleer dan de onderstaande tabel voor de oplossing. Als u het probleem nog steeds niet kunt oplossen, neem dan contact op met de leverancier/dienstverlener.

Problemen	Mogelijke oorzaak	Mogelijke oplossing
De apparaat niet werken.	Het apparaat is losgekoppeld van de netvoeding.	Steek de stekker van het apparaat in het stopcontact.
	Het apparaat is UITgeschakeld (achteraan).	Schakel het apparaat IN.
	Voorschakelaar in stand "0".	Zet op de stand "ICE" (achter het voorpaneel).
Compressor's werken niet.	Voorschakelaar in de stand "WASH".	
Geen water in de bak	Gebrek aan water.	Controleer de watertoevoer.
	Inlaatwaterklep geblokkeerd	Controleer en reinig.
Onvoldoende water om de cyclus te beëindigen.	Waterniveausonde te laag.	Wijzig de positie van de sonda.
	Defecte aftapklep.	Uitstappen en reinigen.
	Bescherm spatlekken.	Controleer de positie van de afscherming.
Waterbak stroomt over.	Waterniveausonde te hoog of te geschaald.	Afstellen of reinigen.
Slab met ijs is leeg of te dik.	Diktesonde slecht afgesteld of geschaald.	Afstellen of reinigen.
Moelijk vrijkomen van plak met ijs tijdens oogst.	Apparaat niet goed waterpas - naar achteren gekanteld.	Niveau apparaat - verander de positie.

Niet gelijkmatig debietpatroon bij verdamper.	Vuile of geschaalde distributeur.	Voer de ontkalkingsprocedure uit. Verwijder en reinig de verdeler
Lage ijsproductie.	Vuile condensor.	Reinig de condensor.
Unit draait en stopt afwisselend zelf.	Veiligheidspresostaat wordt geopend.	Reinig de luchtcondensor (achter het voorste rooster).

**Alarmen (LED) identificatie**

Alarm	Beschrijving
LED 0	<ul style="list-style-type: none"> <li>• Continu AAN - Stand-bymodus</li> <li>• Knipperend - Time-out oogstcyclus; 3 min</li> </ul>
LED 1	<ul style="list-style-type: none"> <li>• Continu AAN - IJscyclus</li> <li>• Knipperend - Time-out ijscyclus; 60 min</li> </ul>
LED 2	<ul style="list-style-type: none"> <li>• Continu AAN - Wascyclus</li> <li>• Knipperend - Te korte ijscyclus; 2 min</li> </ul>
LED 3	<ul style="list-style-type: none"> <li>• Continu AAN - Volledige bak</li> <li>• Knipperend - Time-out bij vullen met water; 3 min</li> </ul>
ALLES	Bij knipperen - veiligheidsdruk presostaat

**Garantie**

Elk defect dat de functionaliteit van het apparaat beïnvloedt en dat binnen een jaar na aankoop aan het licht komt, wordt gerepareerd door gratis reparatie of vervanging, mits het apparaat is gebruikt en onderhouden volgens de instructies en op geen enkele manier is misbruikt of verkeerd gebruikt. Uw wettelijke rechten worden niet aangetast. Als het apparaat onder garantie wordt geclaimd, vermeld dan waar en wanneer het is gekocht en voeg een aankoopbewijs (bijv. ontvangstbewijs) toe. In overeenstemming met ons beleid van continue productontwikkeling behouden we ons het recht voor om de product-, verpakkings- en documentatiespecificaties zonder voorafgaande kennisgeving te wijzigen.

**Afvoeren en milieu**

Bij het buiten gebruik stellen van het apparaat mag het product niet worden afgevoerd met ander huishoudelijk afval. In plaats daarvan is het uw verantwoordelijkheid om uw afvalapparatuur weg te gooien door het over te dragen aan een aangeezene inzamelpunt. Het niet naleven van deze regel kan worden bestraft in overeenstemming met de toepasselijke regelgeving inzake afvalverwijdering. Het gescheiden inzamelen en recycleren van uw afvalapparatuur op het moment van verwijdering helpt natuurlijke hulpbronnen te behouden en ervoor te zorgen dat het wordt gerecycled op een manier die de menselijke gezondheid en het milieu beschermt. Neem voor meer informatie over waar u uw afval kunt afgeven voor recycling contact op met uw lokale afvalinzamelingsbedrijf. De fabrikanten en importeurs nemen geen verantwoordelijkheid voor recycling, behandeling en ecologische verwijdering, hetzij rechtstreeks, hetzij via een openbaar systeem.



Szanowny Kliencie,  
Dziękujemy za zakup tego urządzenia Barmatic. Przed zainstalowaniem i pierwszym użyciem urządzenia należy uważnie przeczytać niniejszą instrukcję obsługi, zwracając szczególną uwagę na opisane poniżej przepisy bezpieczeństwa.

## Instrukcje dotyczące bezpieczeństwa

- Urządzenie używaj wyłącznie zgodnie z jego przeznaczeniem i opisem w niniejszej instrukcji.
- Producent nie ponosi odpowiedzialności za jakiegokolwiek uszkodzenia spowodowane nieprawidłową eksploatacją i niewłaściwym użytkowaniem.
-  **NIEBEZPIECZEŃSTWO! RYZYKO PORAŻENIA PRĄDEM!** Nie podejmuj samodzielnych prób naprawy urządzenia. Nie zanurzaj elektrycznych części urządzenia w wodzie ani innych płynach. Nigdy nie trzymaj urządzenia pod bieżącą wodą.
- **NIGDY NIE UŻYWAJ USZKODZONEGO URZĄDZENIA!** Regularnie sprawdzaj połączenia elektryczne i przewód pod kątem uszkodzeń. W przypadku uszkodzenia odłącz urządzenie od zasilania. Wszelkie naprawy powinny być wykonywane wyłącznie przez dostawcę lub wykwalifikowaną osobę, aby uniknąć niebezpieczeństwa lub obrażeń ciała.
- **OSTRZEŻENIE!** Podczas ustawiania urządzenia w razie potrzeby poprowadź przewód zasilający bezpiecznie, aby uniknąć przypadkowego pociągnięcia, uszkodzenia, kontaktu z powierzchnią grzewczą lub przypadkowym potknięciem się.
- **OSTRZEŻENIE!** Dopóki wtyczka jest podłączona do gniazda, urządzenie jest podłączone do zasilania.
- **OSTRZEŻENIE!** ZAWSZE wyłączaj urządzenie przed odłączeniem od głównego źródła zasilania, czyszczeniem, konserwacją lub przechowywaniem.
- Urządzenie podłączaj wyłącznie do gniazdko elektrycznego o napięciu i częstotliwości podanej na etykiecie urządzenia.
- Nie dotykaj wtyczki/połączeń elektrycznych mokrymi lub wilgotnymi rękami.
- Urządzenie oraz wtyczkę/połączenia elektryczne przechowuj z dala od wody i innych płynów. Jeśli do urządzenia przedostanie się woda, natychmiast odłącz je od źródła zasilania. Nie używaj urządzenia, dopóki nie zostanie sprawdzone przez certyfikowanego technika. Niezastosowanie się do tych instrukcji będzie stanowić zagrożenie dla życia.
- Podłącz zasilacz do łatwo dostępnego gniazdko elektrycznego, aby w razie nagłego wypadku można było natychmiast odłączyć urządzenie.
- Upewnij się, że przewód nie styka się z ostrymi lub gorącymi przedmiotami i trzymaj go z dala od otwartego ognia. Nigdy nie ciągnij za przewód zasilający, aby odłączyć go od gniazdko. Zamiast tego zawsze wyciągaj go za wtyczkę.
- Nigdy nie przenoś urządzenia za przewód.
- Nigdy samodzielnie nie otwieraj obudowy urządzenia.
- Nie wkładaj żadnych przedmiotów do obudowy urządzenia.
- Nigdy nie pozostawiaj urządzenia bez nadzoru podczas pracy.
- Urządzenie powinno być obsługiwane przez przeszkolony personel w kuchni restauracji, stołówki lub bar itp.
- Urządzenie nie powinno być obsługiwane przez osoby o ograniczonych zdolnościach fizycznych, sensorycznych lub umysłowych, a także przez osoby nieposiadające odpowiedniego doświadczenia i wiedzy.

- Urządzenie nie powinno być w żadnym wypadku używane przez dzieci.
- Urządzenie i jego połączenia elektryczne przechowuj w miejscu niedostępnym dla dzieci.
- Nigdy nie używaj akcesoriów ani innych urządzeń innych niż dostarczone z urządzeniem lub zalecane przez producenta. W przeciwnym razie może dojść do zagrożenia bezpieczeństwa użytkownika i uszkodzenia urządzenia. Używaj wyłącznie oryginalnych części i akcesoriów.
- Nie używaj urządzenia za pomocą zewnętrznego zegara lub systemu zdalnego sterowania.
- Nie stawiaj urządzenia na elementach grzewczych (gazowych, elektrycznych, grillach itp.).
- Nie zakrywaj urządzenia podczas pracy.
- Nie umieszczaj żadnych przedmiotów na urządzeniu.
- Nie używaj urządzenia w pobliżu otwartego ognia, materiałów wybuchowych lub łatwopalnych. Urządzenie zawsze obsługuj na poziomie, stabilnej, czystej, odpornej na wysoką temperaturę i suchej powierzchni.
- Urządzenie nie nadaje się do instalacji w miejscu, w którym można użyć strumienia wody.
- Podczas użytkowania pozostaw co najmniej 20 cm miejsca wokół urządzenia w celu zapewnienia wentylacji.
- **OSTRZEŻENIE!** Wszystkie otwory wentylacyjne w urządzeniu powinny być wolne od przeszkód.

## Specjalne instrukcje dotyczące bezpieczeństwa

-  **OSTRZEŻENIE! NIEBEZPIECZEŃSTWO POŻARU!** Zastosowany czynnik chłodniczy to R452A. Jest to łatwopalny czynnik chłodniczy.
- **OSTRZEŻENIE! RYZYKO POPARZENIA!** Czynnik chłodniczy w kontakcie ze skórą może spowodować poważne oparzenia. Chroń oczy i skórę. W przypadku poparzenia czynnikiem chłodniczym natychmiast przemyj zimną wodą. Jeśli oparzenia są poważne, przytóż lód i natychmiast skontaktuj się z lekarzem.
- **OSTRZEŻENIE!** Uważaj, aby nie uszkodzić obwodu czynnika chłodniczego.
- **OSTRZEŻENIE!** Nie umieszczaj przedłużaczy z wieloma gniazdami ani żadnego zewnętrznego źródła zasilania z tyłu urządzenia.
- Używaj nowych zestawów węży dostarczonych z urządzeniem. Nie używaj ponownie starych zestawów węży.
- Nie umieszczaj żadnych niebezpiecznych produktów, takich jak paliwa, alkohole, farby, puszki aerozolew z łatwopalnym gazem, łatwopalne lub wybuchowe substancje itp. wewnątrz lub w pobliżu urządzenia.
- Zaleca się stosowanie zmiękczacza wody wraz z urządzeniem.

## Przeznaczenie

- To urządzenie jest przeznaczone wyłącznie do użytku komercyjnego i profesjonalnego.
- Urządzenie przeznaczone jest do wytwarzania i przechowywania kostek lodu. Każde inne zastosowanie może spowodować uszkodzenie urządzenia lub obrażenia ciała.
- Używanie urządzenia do jakichkolwiek innych celów uważa się za niewłaściwe użycie urządzenia. Użytkownik ponosi wy-

łączną odpowiedzialność za niewłaściwe użytkowanie urządzenia.

## Grounding installation

To urządzenie jest sklasyfikowane jako urządzenie klasy I i musi być podłączone do uziemienia ochronnego. Uziemienie zmniejsza ryzyko porażenia prądem elektrycznym poprzez zapewnienie przewodu ewakuacyjnego do prądu elektrycznego.

Urządzenie jest wyposażone w przewód zasilający z wtyczką uziemiającą lub w połączenia elektryczne z przewodem uziemiającym. Połączenia muszą być prawidłowo zainstalowane i uziemione.

## Obieg chłodniczy

(Rys.1 na str. 3)

Symbol	Opis	Symbol	Opis
SA	Akumulator ssania	EV	Parownik
EXV	Zawór rozprężny	HGV	Zawór gorącego gazu
FT	Filtr	CM	Kompresor
CDN	Kondensator	D	Osuszacz
SP	Presostat bezpieczeństwa	CDP	Presostat kondensatora
F	Wentylator		

## Przygotowanie przed użyciem

- Usunąć wszystkie opakowania ochronne i opakowania.
- Sprawdzić, czy urządzenie jest w dobrym stanie i czy jest wyposażone we wszystkie akcesoria. W przypadku niepełnej lub uszkodzonej dostawy należy niezwłocznie skontaktować się z dostawcą. W takim przypadku nie należy używać urządzenia.
- Przed użyciem wyczyścić akcesoria i urządzenie (patrz ==> Czyszczenie i konserwacja).
- Upewnić się, że urządzenie jest całkowicie suche.
- Ustawić urządzenie na poziomej, stabilnej i odpornej na działanie wysokiej temperatury powierzchni, która jest bezpieczna przed rozpryskami wody.
- Opakowanie należy zachować, jeśli urządzenie ma być przechowywane w przyszłości.
- Należy zachować instrukcję obsługi do wykorzystania w przyszłości.

**UWAGA!** Ze względu na pozostałości produkcyjne urządzenie może emitować lekki zapach podczas kilku pierwszych zastosowań. Jest to normalne i nie oznacza żadnych wad ani zagrożeń. Upewnić się, że urządzenie jest dobrze wentylowane.

## Instrukcja obsługi

### Instalacja

- Użyć elastycznego połączenia (długość 1,3 m) z dwoma złączami filtra dostarczonymi z urządzeniem. Nie zalecamy stosowania podwójnego odpływu wody z dwoma kranikami, ponieważ mogą one przez pomyłkę zamknąć tylny, pozostawiając urządzenie bez wody. Ciśnienie wody musi wynosić od 1 bara do 6 barów. Jeśli ciśnienie przekracza te wartości, zainstaluj niezbędne elementy korygujące.
- Ważne jest, aby przewód doprowadzający wodę nie przebiegał

w pobliżu źródeł ciepła, a elastyczny wąż lub filtr nie odbierały gorącego powietrza z urządzenia. Może to spowodować spadek produkcji.

- Odpływ musi znajdować się poniżej urządzenia, co najmniej 150 mm.
- Aby zapobiec przykrym zapachom, zainstaluj syfon. Rura drenazowa powinna mieć średnicę wewnętrzną 30 mm i minimalny spadek 3 cm na metr.
- Płytką elektroniczną posiada baterię guzikową do timera. Podczas instalacji zdejmij zabezpieczenie (płytką w górnej części za wyświetlaczem - odkręć dwie śruby pod górną kratką wentylacyjną, aby uzyskać dostęp do skrzynki elektrycznej).

### Uruchomienie

Po zamontowaniu (sprawdzenie wentylacji, warunków panujących w pomieszczeniu, temperatury, jakości wody itp.) należy postępować w następujący sposób:

- Otwórz dopływ wody. Sprawdź, czy nie ma wycieków.
- Otwórz drzwi i zdejmij elementy zabezpieczające na kurtynie. Sprawdź, czy kurtyna i czujnik grubości poruszają się swobodnie i sprawdź, czy tacka na wodę jest na swoim miejscu.
- Podłącz urządzenie do sieci.
- Naciśnij przycisk z tyłu urządzenia, a następnie ustaw przłącznik lodu/mycia w pozycji lód.
- Sprawdź, czy żadna część nie ociera się ani nie wibruje.
- Załóż panel przedni na swoje miejsce.
- Sprawdź płytę lodową za pomocą rys. 2 na stronie 3. W przypadku konieczności regulacji czujnika grubości, obróć śrubę regulacji grubości zgodnie z ruchem wskazówek zegara, aby zwiększyć grubość mostka. Obróć w kierunku przeciwnym do ruchu wskazówek zegara, aby zmniejszyć grubość mostka:
  - A: Za duże
  - B: Właściwy rozmiar
  - C: Za małe
  - D: Czujnik grubości

### Panel sterowania

- Sprzodu urządzenia znajduje się przycisk ON / OFF.
- Aby uruchomić urządzenie ustaw przycisk w pozycji ON (I).
- Aby wyłączyć urządzenie ustaw przycisk w pozycji OFF (O).

## Czyszczenie i konserwacja

- **UWAGA!** Przed przechowywaniem, czyszczeniem i konserwacją zawsze odłącz urządzenie od zasilania oraz odłącz dopływ wody lub zakręć kurek.
- Nie używaj strumienia wody ani myjki parowej do czyszczenia ani nie umieszczaj urządzenia pod wodą, ponieważ może to spowodować zamoczenie części elektrycznych i porażenie prądem.
- Jeśli urządzenie nie jest utrzymywane w dobrym stanie czystości, może to niekorzystnie wpłynąć na żywotność urządzenia i spowodować niebezpieczeństwo.
- Kontrolę i czyszczenie przeprowadzaj co najmniej raz na pół roku. W miejscach bardzo zapyłonych może być konieczne comiesięczne czyszczenie skraplacza (dotyczy urządzeń powietrzno-kondensacyjnych).

### Czyszczenie (wszystkie modele)

- Powierzchnię zewnętrzną czyść ściereczką lub gąbką lekko

zwilżoną łagodnym roztworem mydła.

- Unikaj kontaktu wody z elementami elektrycznymi.
- Nigdy nie zanurzaj urządzenia w wodzie ani innych płynach.
- Nigdy nie używaj agresywnych środków czyszczących, ściernych gąbek ani środków czyszczących zawierających chlor. Do czyszczenia nie używaj wetny stalowej, metalowych narzędzi ani żadnych ostrych lub spiczastych przedmiotów. Nie używaj benzyny ani rozpuszczalników!
- Żadne części nie nadają się do mycia w zmywarce.
- W przypadku skraplacza powietrza (Rys. 3 na stronie 3):
  - Zdejmij tylny panel.
  - Wyczyść skraplacz odkurzaczem, miękką szcztotką lub powietrzem pod niskim ciśnieniem. Czyść od góry do dołu, a nie z boku na bok. Uważaj, aby nie zgiać żeberek skraplacza.
- W przypadku systemu dystrybucji wody - 270516 (Rys. 4 na str. 4):
  1. Zdejmij panel przedni (4A).
  2. Ustaw przełącznik (4B) w pozycji OFF (pozycja 0) po opadaniu lodu z parownika pod koniec cyklu odrywania lub ustaw przełącznik w pozycji OFF i pozwól, aby lód stopił się z parownika..

**UWAGA:** Nigdy nie używaj niczego do wypychania lodu z parownika. Może dojść do uszkodzenia.

3. Przygotuj roztwór odpowiedniego środka do czyszczenia (kamień wapienny). Nie używaj kwasu solnego. Zalecamy stosowanie dowolnego produktu do usuwania kamienia zatwierdzonego przez NSF. W urządzeniach modułowych zbiornik na wodę napełnia się automatycznie, dlatego zalecamy przygotowanie wcześniej roztworu.
4. Aby rozpocząć cykl czyszczenia, przesuń przełącznik (4B) do pozycji „WASH” (pozycja II). Urządzenie opróżni zbiornik i napełni go ponownie. Wlej roztwór odkamieniacza do zbiornika.
5. Pozwól roztworowi krążyć w systemie wodnym przez 30-40 minut, a następnie ustaw przełącznik w pozycji OFF. Aby usunąć odkamieniacz i pozostałości, ustaw przełącznik w pozycji „WASH” (urządzenie opróżni zbiornik i napełni go ponownie), a następnie ustaw przełącznik w pozycji „OFF”.
6. Odłącz zasilanie i zamknij dopływ wody.
7. Wymieszaj roztwór czyszczący.
8. Wyjmij pompę wodną (4C), kurtynę (4D) i tacę na wodę (4E). Oczyszcz powierzchnie metalowe, czujnik grubości (4F), czujnik poziomu wody (4G), śrubę regulacyjną (4H), elektrodę pompy wodnej (4I), kurtynę i tacę na wodę roztworem czyszczącym, używając szcztotki (nie szcztotki drucianej). I lub szmatki.
9. Wyczyść wewnętrzne powierzchnie komory części mroźniczych (w tym ściany, plastikowe części parownika, dystrybutora itp.) oraz panel przedni za pomocą roztworu czyszczącego za pomocą szcztotki lub szmatki.
10. Zmieszaj roztwór środka odkażającego z zatwierdzonym (EPA/FDA) środkiem odkażającym sprzęt spożywczy podchlorynem sodu, aby utworzyć roztwór o wydajności wolnego chloru od 100 do 200 ppm.
11. Zdezynfekuj wszystkie powierzchnie czujnika grubości, czujnika poziomu wody, elektrody pompy wodnej, kurtyny i zbiornika wody, nakładając obficie roztwór za pomocą szmatki lub gąbki.
12. Zdezynfekuj wewnętrzne powierzchnie części mroźniczych (w tym ściany, plastikowe części parownika, dystrybutora itp.) oraz panel przedni, nakładając obficie roztwór

środka odkażającego za pomocą szmatki lub gąbki.

13. Ustaw pompę wodną, zbiornik na wodę i kurtynę w ich normalnym położeniu.
14. Podłącz zasilanie i otwórz dopływ wody.
15. Aby rozpocząć cykl czyszczenia sanitarnego, przesuń przełącznik (4B) do pozycji „WASH”. Urządzenie opróżni zbiornik i napełni go ponownie. Wlej środek dezynfekujący do zbiornika na wodę, aby uzyskać roztwór jak w punkcie 12.
16. Pozwól roztworowi krążyć w systemie wodnym przez 20 minut, a następnie ustaw przełącznik w pozycji OFF.
17. Aby usunąć roztwór środka odkażającego i pozostałości, przesuń przełącznik do pozycji „WASH” (opróżnianie i napełnianie) i pozwól wodzie krążyć przez 5 minut, a następnie przestaw przełącznik do pozycji OFF (odpompowanie). Powtórz tę czynność jeszcze dwa razy, aby dokładnie spłukać.
18. Umieść panel na swoim miejscu.
19. Ustaw przełącznik w pozycji ON (pozycja I) i odruż pierwsze dwie produkcje lodu.

## Konserwacja

- Za każdym razem, gdy otwierasz urządzenie, sprawdź wszystkie połączenia wodne, stan podkładek i węży, aby uniknąć wycieków i zapobiec pęknięciom i zalaniu.
- Regularnie sprawdzaj działanie urządzenia, aby uniknąć poważnych wypadków.
- Jeśli zauważysz, że urządzenie nie działa prawidłowo lub wystąpił problem, przestań z niego korzystać, wyłącz je i skontaktuj się z dostawcą.
- Wszystkie prace konserwacyjne, montażowe i naprawcze muszą być wykonywane przez wyspecjalizowanych i autoryzowanych techników lub zalecane przez producenta.

## Transport i przechowywanie

- Przed przechowywaniem zawsze upewnij się, że urządzenie zostało odłączone od zasilania i przyłącza wody lub że zawór wody jest zamknięty.
- Urządzenie przechowuj w chłodnym, czystym i suchym miejscu.
- Nigdy nie umieszczaj na urządzeniu ciężkich przedmiotów, ponieważ może to spowodować jego uszkodzenie.
- Nie przemieszczaj urządzenia podczas pracy. Podczas przenoszenia urządzenia odłącz je od zasilania i przytrzymać je u dołu.

## Rozwiązywanie problemów

Jeśli urządzenie nie działa prawidłowo, zapoznaj się z poniższą tabelą. Jeśli nadal nie możesz rozwiązać problemu, skontaktuj się z dostawcą/dostawcą usług.

Problem	Możliwa przyczyna	Możliwe rozwiązanie
Urządzenie nie działa.	Urządzenie odłączone od zasilania.	Podłącz urządzenie.
	Urządzenie jest wyłączone (z tyłu)	Włącz urządzenie.
	Przedni przełącznik na pozycji „0”.	Ustaw w pozycji „ICE” (za przednim panelem).

Kompresor nie działa.	Przedni przełącznik na pozycji „WASH”.	Ustaw w pozycji „ICE” (za przednim panelem).
Brak wody na tacy.	Brak wody.	Sprawdź źródło wody.
	Zablokowany wlot zaworu wody.	Sprawdź i wyczyść.
Za mało wody do zakończenia cyklu.	Sonda poziomu wody za nisko.	Zmień pozycję sondy.
	Defective drain valve.	Wymontuj i wyczyść.
	Płyta rozpryskowa przecieka.	Sprawdź pozycję płyty.
Tacka na wodę jest przepelniona.	Sonda poziomu wody za wysoko lub zakamieniona.	Wyreguluj lub wyczyść.
Tafla z lodem pusta lub za gruba.	Sonda grubości źle ustawiona lub zakamieniona.	Wyreguluj lub wyczyść.
Utrudnione uwolnienie tafli lodu podczas odrywania.	Urządzenie źle wypoziomowane - odchyłone do tyłu.	Wypoziomuj urządzenie - zmień pozycję.
Niejednolity przepływ w parowniku.	Brudny lub zakamieniony dystrybutor.	Wykonaj procedurę odkamieniania. Wymyj i oczyść dystrybutor
Niska produkcja lodu.	Brudny skraplacz.	Wyczyść skraplacz.
Urządzenie pracuje i zatrzymuje się naprzemiennie.	Aktywny bezpiecznik ciśnieniowy.	Oczyść skraplacz powietrza (za przednią kratką).

## Identyfikacja alarmów (LED)

Alarm	Description
LED 0	<ul style="list-style-type: none"> <li>Świeci stale - tryb uśpienia (standby)</li> <li>Miga - Przekroczony limit czasu odrywania; 3 min</li> </ul>
LED 1	<ul style="list-style-type: none"> <li>Świeci stale - Produkcja lodu</li> <li>Miga - Przekroczony limit czasu cyklu; 60 min</li> </ul>
LED 2	<ul style="list-style-type: none"> <li>Świeci stale - Cykl mycia</li> <li>Miga - Za krótki czas cyklu produkcji lodu; 2 min</li> </ul>
LED 3	<ul style="list-style-type: none"> <li>Świeci stale - Pętny zbiornik</li> <li>Miga - Przekroczony czas napełniania wody; 3 min</li> </ul>
WSZYSTKIE	Gdy migają - presostat bezpieczeństwa

## Gwarancja

Każda wada bądź usterka powodująca niewłaściwe funkcjonowanie urządzenia, która ujawni się w ciągu jednego roku od daty zakupu, zostanie bezpłatnie usunięta lub urządzenie zostanie wymienione na nowe, o ile było użytkowane i konserwowane zgodnie z instrukcją obsługi i nie było wykorzystywane w niewłaściwy sposób lub niezgodnie z przeznaczeniem. Posta-

nowienie to w żadnej mierze nie narusza innych praw użytkownika wynikających z przepisów prawa. W przypadku zgłoszenia urządzenia do naprawy lub wymiany w ramach gwarancji należy podać miejsce i datę zakupu urządzenia i dołączyć dowód zakupu (np. paragon).

Zgodnie z naszą polityką ciągłego doskonalenia wyrobów zastrzegamy sobie prawo do wprowadzania bez uprzedzenia zmian w wyrobie, opakowaniu oraz danych technicznych podanych w dokumentacji.

## Wycofanie z użytkowania i ochrona środowiska Pamiętaj!

**Nie wyrzucaj użytego sprzętu łącznie z innymi odpadami**  
**Nie demontuj użytych urządzeń zawierających niebezpieczne składniki na własną rękę!**

### Groź Ci za to kary grzywny!

Po zakończeniu eksploatacji produktu nie wolno gromadzić razem z odpadami komunalnymi, tylko należy odstawić do punktu odbioru odpadów elektrycznych i elektronicznych. Użytkownik ponosi odpowiedzialność za przekazanie wycofanego z użytkowania urządzenia do punktu gospodarowania odpadami. Nieprzestrzeganie tej zasady może być karane zgodnie z lokalnie obowiązującymi przepisami dotyczącymi gospodarowania odpadami. Jeśli urządzenie wycofane z użytkowania jest poprawnie odebrane jako osobny odpad, może zostać przetworzone i zutylizowane w sposób przyjazny dla środowiska, co zmniejsza negatywny wpływ na środowisko i zdrowie ludzi. Aby uzyskać więcej informacji dotyczących dostępnych usług w zakresie odbioru odpadów, należy skontaktować się z lokalną firmą odbierającą odpady.



Symbol przekreślonego kosza na śmieci oznacza, że tego produktu nie wolno wyrzucać do zwykłych pojemników na odpady.

Użyte urządzenia elektryczne i elektroniczne mogą zawierać niebezpieczne składniki np. rtęć, ołów, kadm lub freon. Jeśli tego typu substancje przedostaną się w sposób niekontrolowany do środowiska, spowodują skażenie wody i gleby, a także wpłyną niekorzystnie na zdrowie ludzi i zwierząt.

Właściwe postępowanie ze użytym sprzętem zapobiega potencjalnym negatywnym konsekwencjom dla środowiska naturalnego i ludzkiego zdrowia.

Jednocześnie oszczędzamy naturalne zasoby naszej Ziemi wykorzystując powtórnie surowce uzyskane z przetwarzania sprzętu.

## FRANÇAIS

**Cher client,**

**Merci d'avoir acheté cet appareil Barmatic. Lisez attentivement ce manuel d'utilisation, en accordant une attention particulière aux réglementations de sécurité décrites ci-dessous, avant d'installer et d'utiliser cet appareil pour la première fois.**

## Consignes de sécurité

- Utilisez l'appareil uniquement pour l'usage prévu pour lequel il a été conçu, comme décrit dans ce manuel.
- Le fabricant n'est pas responsable des dommages causés



par un fonctionnement incorrect et une utilisation incorrecte.

-  **DANGER ! RISQUE DE CHOC ÉLECTRIQUE!** N'essayez pas de réparer l'appareil vous-même. N'immergez pas les composants électriques de l'appareil dans de l'eau ou d'autres liquides. Ne tenez jamais l'appareil sous l'eau courante.
- **NE JAMAIS UTILISER UN APPAREIL ENDOMMAGÉ!** Vérifiez régulièrement que les connexions électriques et le cordon ne sont pas endommagés. Lorsqu'il est endommagé, débranchez l'appareil de l'alimentation électrique. Toute réparation ne doit être effectuée que par un fournisseur ou une personne qualifiée pour éviter tout danger ou blessure.
- **AVERTISSEMENT!** Lors du positionnement de l'appareil, acheminez le câble d'alimentation en toute sécurité si nécessaire pour éviter toute traction involontaire, tout dommage, tout contact avec la surface chauffante ou tout risque de débouchement.
- **AVERTISSEMENT!** Tant que la prise est branchée, l'appareil est branché sur l'alimentation.
- **AVERTISSEMENT!** TOUJOURS éteindre l'appareil avant de le débrancher de l'alimentation électrique, du nettoyage, de l'entretien ou du stockage.
- Raccordez l'appareil à une prise électrique uniquement avec la tension et la fréquence mentionnées sur l'étiquette de l'appareil.
- Ne touchez pas la prise/les connexions électriques avec des mains mouillées ou humides.
- Tenez l'appareil et les prises/raccordements électriques à l'écart de l'eau et d'autres liquides. Si l'appareil tombe dans l'eau, retirez immédiatement les connexions de l'alimentation électrique. N'utilisez pas l'appareil tant qu'il n'a pas été vérifié par un technicien certifié. Le non-respect de ces instructions entraînera des risques mettant en jeu le pronostic vital.
- Branchez l'alimentation sur une prise électrique facilement accessible afin de pouvoir débrancher immédiatement l'appareil en cas d'urgence.
- Assurez-vous que le cordon n'entre pas en contact avec des objets tranchants ou chauds et tenez-le à l'écart du feu. Ne tirez jamais sur le cordon d'alimentation pour le débrancher de la prise, tirez toujours sur la prise à la place.
- Ne portez jamais l'appareil par son cordon.
- N'essayez jamais d'ouvrir vous-même le boîtier de l'appareil.
- N'insérez pas d'objets dans le boîtier de l'appareil.
- Ne laissez jamais l'appareil sans surveillance pendant l'utilisation.
- Cet appareil doit être utilisé par du personnel qualifié dans la cuisine du restaurant, dans les cantines ou au bar, etc.
- Cet appareil ne doit pas être utilisé par des personnes ayant des capacités physiques, sensorielles ou mentales réduites, ou par des personnes qui manquent d'expérience et de connaissances.
- Cet appareil ne doit en aucun cas être utilisé par des enfants.
- Gardez l'appareil et ses connexions électriques hors de portée des enfants.
- N'utilisez jamais d'accessoires ou d'autres dispositifs que ceux fournis avec l'appareil ou recommandés par le fabricant. Le non-respect de cette consigne peut présenter un risque pour la sécurité de l'utilisateur et endommager l'appareil. Utilisez uniquement des pièces et accessoires d'origine.
- N'utilisez pas cet appareil au moyen d'une minuterie externe ou d'un système de télécommande.
- Ne placez pas l'appareil sur un objet chauffant (essence,

électrique, cuisinière à charbon, etc.).

- Ne couvrez pas l'appareil en fonctionnement.
- Ne placez aucun objet sur l'appareil.
- N'utilisez pas l'appareil à proximité de flammes nues, de matériaux explosifs ou inflammables. Utilisez toujours l'appareil sur une surface horizontale, stable, propre, résistante à la chaleur et sèche.
- L'appareil ne convient pas à une installation dans une zone où un jet d'eau pourrait être utilisé.
- Laissez un espace d'au moins 20 cm autour de l'appareil pour la ventilation pendant l'utilisation.
- **AVERTISSEMENT!** Veillez à ce que toutes les ouvertures de ventilation de l'appareil ne soient pas obstruées.

## Instructions de sécurité spéciales

-  **ATTENTION ! RISQUE D'INCENDIE !** Le réfrigérant utilisé est le R452A. Il s'agit d'un réfrigérant inflammable.

- **ATTENTION ! RISQUE DE BRÛLURES !** Le liquide réfrigérant pulvérisé sur la peau peut provoquer des brûlures critiques. Protégez vos yeux et votre peau. En cas de brûlures dues au réfrigérant, rincer immédiatement à l'eau froide. Si les brûlures sont graves, appliquez de la glace et contactez immédiatement un médecin.
- **AVERTISSEMENT !** N'endommagez pas le circuit de réfrigérant.
- **AVERTISSEMENT !** Ne placez pas de rallonges avec plusieurs prises ou tout autre type d'alimentation externe à l'arrière de l'appareil.
- Les nouveaux flexibles fournis avec l'appareil doivent être utilisés et les anciens flexibles ne doivent pas être réutilisés.
- Ne placez aucun produit dangereux, tel que du carburant, de l'alcool, de la peinture, des bombes aérosols contenant un gaz propulseur inflammable, des substances inflammables ou explosives, etc. à l'intérieur ou à proximité de l'appareil.
- Il est recommandé d'utiliser un adoucisseur d'eau avec l'appareil.

## Utilisation prévue

- Cet appareil est destiné à un usage commercial et professionnel uniquement.
- L'appareil est conçu pour fabriquer et stocker des glaçons. Toute autre utilisation peut endommager l'appareil ou causer des blessures corporelles.
- L'utilisation de l'appareil à toute autre fin sera considérée comme une mauvaise utilisation de l'appareil. L'utilisateur sera seul responsable de l'utilisation inappropriée de l'appareil.

## Installation de mise à la terre

Cet appareil est classé en classe de **protection I** et doit être raccordé à une terre de protection. La mise à la terre réduit le risque de choc électrique en fournissant un fil d'évacuation pour le courant électrique.

Cet appareil est équipé d'un cordon d'alimentation avec fiche de mise à la terre ou de connexions électriques avec fil de mise à la terre. Les connexions doivent être correctement installées et mises à la terre.

## Circuit de réfrigération

(Fig. 1 à la page 3)

Symbole	Description	Symbole	Description
SA	Accumulateur d'aspiration	EV	Évaporateur
EXV	Vanne d'expansion	HGV	Vanne de gaz chaud
FT	Filtre	CM	Compresseur
CDN	Condenseur	D	Sèche
SP	Présostat de sécurité	CDP	Présostat condenseur
F	Ventilateur		

## Préparation avant utilisation

- Retirez tous les emballages et emballages de protection.
- Vérifiez que l'appareil est en bon état et avec tous les accessoires. En cas de livraison incomplète ou endommagée, veuillez contacter immédiatement le fournisseur. Dans ce cas, n'utilisez pas l'appareil.
- Nettoyez les accessoires et l'appareil avant utilisation (voir ==> Nettoyage et entretien).
- Assurez-vous que l'appareil est complètement sec.
- Placez l'appareil sur une surface horizontale, stable et résistante à la chaleur, sans risque d'éclaboussures d'eau.
- Conservez l'emballage si vous avez l'intention de ranger votre appareil à l'avenir.
- Conservez le manuel de l'utilisateur pour référence ultérieure.

**REMARQUE** ! En raison des résidus de fabrication, l'appareil peut émettre une légère odeur lors des premières utilisations. Cela est normal et n'indique aucun défaut ou danger. Assurez-vous que l'appareil est bien ventilé.

## Mode d'emploi

### Installation

- Utilisez le raccord flexible (longueur 1,3 m) avec les deux joints de filtre fournis avec l'appareil. Nous ne recommandons pas l'utilisation d'une sortie d'eau double avec deux robinets d'arrêt, car ils peuvent fermer l'arrière par erreur, laissant l'appareil sans eau. La pression de l'eau doit être comprise entre 1 bar et 6 bar. Si la pression dépasse ces valeurs, installez les composants correcteurs nécessaires.
- Il est important que la conduite d'eau ne passe pas à proximité de sources de chaleur et que le flexible ou le filtre ne reçoive pas d'air chaud de l'appareil. Cela pourrait entraîner une diminution de la production.
- L'évacuation doit être inférieure d'au moins 150 mm à celle de l'appareil.
- Pour éviter les mauvaises odeurs, installez un siphon. Le tuyau de drainage doit avoir un diamètre interne de 30 mm et une pente minimale de 3 cm par mètre.
- La carte électronique dispose d'une pile bouton pour le minuteur. Pendant l'installation, veuillez retirer la protection (carte située sur le côté supérieur, derrière l'écran - retirez les deux vis sous la grille d'air supérieure, pour accéder au boîtier électrique).

## Démarrage

Après l'installation (vérification de la ventilation, des conditions des locaux, de la température, de la qualité de l'eau, etc.), procéder comme suit :

- Ouvrez l'arrivée d'eau. Vérifiez qu'il n'y a pas de fuites.
- Retirez les deux vis de verrouillage sur le dessus, retirez le panneau avant et retirez les éléments de protection sur le blindage et également sur le capteur d'épaisseur. Vérifiez que le rideau et le capteur d'épaisseur se déplacent librement et vérifiez que le bac à eau est en place.
- Branchez l'appareil sur le secteur.
- Appuyez sur la touche à l'arrière de l'appareil, puis placez le commutateur de glaçons/lavage sur la position glaçons.
- Vérifiez qu'aucune pièce ne frotte ou ne vibre.
- Replacez le panneau avant à sa place.
- Vérifiez la plaque de glace à l'aide de la fig. 2 de la page 3. Si le capteur d'épaisseur doit être réglé, tournez la vis de réglage de l'épaisseur dans le sens des aiguilles d'une montre pour augmenter l'épaisseur du pont. Tourner dans le sens inverse des aiguilles d'une montre pour réduire l'épaisseur du pont :
  - A : Trop grand
  - B : Taille appropriée
  - C : Trop small
  - D : Capteur d'épaisseur

### Panneau de commande

- Un bouton MARCHE/ARRÊT se trouve à l'avant de l'appareil.
- Pour débarrasser l'appareil, réglez la touche sur la position ON (I).
- Pour éteindre l'appareil, réglez la touche sur la position ARRÊT (0).

## Nettoyage et entretien

- ATTENTION** ! Débranchez toujours l'appareil de l'alimentation et débranchez l'arrivée d'eau ou fermez le robinet avant de le ranger, de le nettoyer et de l'entretenir.
- N'utilisez pas de jet d'eau ou de nettoyeur à vapeur pour le nettoyage et ne poussez pas l'appareil sous l'eau, car les pièces risquent d'être mouillées et un choc électrique pourrait en résulter.
- Si l'appareil n'est pas maintenu dans un bon état de propreté, cela peut nuire à la durée de vie de l'appareil et entraîner une situation dangereuse.
- Le contrôle et le nettoyage doivent être effectués au moins tous les six mois. Dans les endroits très poussiéreux, il peut être nécessaire de nettoyer le condenseur dans des appareils à condensation par air chaque mois.

### Nettoyage (tous les modèles)

- Nettoyez la surface extérieure avec un chiffon ou une éponge légèrement humidifiée avec une solution de savon doux.
- Éviter tout contact avec l'eau des composants électriques.
- N'immergez jamais l'appareil dans de l'eau ou d'autres liquides.
- N'utilisez jamais d'agents nettoyants agressifs, d'éponges abrasives ou d'agents nettoyants contenant du chlore. N'utilisez pas de laine d'acier, d'ustensiles métalliques ou d'objets pointus ou pointus pour le nettoyage. N'utilisez pas d'essence ou de solvants !



- Aucune pièce n'est lavable au lave-vaisselle.
- Pour le condenseur d'air (Fig. 3 à la page 3):
  - Retirez le panneau arrière.
  - Nettoyez le condenseur à l'aide d'un aspirateur, d'une brosse douce ou d'air à basse pression. Nettoyer de haut en bas, pas d'un côté à l'autre. Veillez à ne pas plier les ailettes du condenseur.
- Pour le système de distribution d'eau (Fig. 4 page 4):
  1. Retirez le panneau avant (4A).
  2. Mettre l'interrupteur (4B) en position OFF (position 0) après que la glace tombe de l'évaporateur à la fin d'un cycle de récolte, ou mettre l'interrupteur en position OFF et laisser la glace fondre de l'évaporateur.

MISE EN GARDE : Ne jamais utiliser quoi que ce soit pour faire sortir la glace de l'évaporateur. Des dommages peuvent en résulter.

3. Préparer une solution d'un produit approprié pour le nettoyage (citron vert). N'utilisez pas d'acide chlorhydrique. Nous recommandons l'utilisation de tout produit d'élimination de tartre approuvé par NSF. Dans les appareils modulaires, le seau d'eau est rempli automatiquement, nous vous recommandons donc de préparer une solution précédente.
4. Pour démarrer un cycle de nettoyage, mettre l'interrupteur (4B) en position « LAVAGE » (position II). L'appareil vidangera le réservoir et le remplira. Verser la solution de détartreur dans le réservoir.
5. Laisser la solution circuler dans le système d'eau pendant 30 à 40 minutes, puis mettre le commutateur en position OFF.
6. Pour purger l'extracteur de tartre et les résidus, régler l'interrupteur sur la position « LAVAGE » (l'appareil vidangera le réservoir et le remplira) puis mettez l'interrupteur sur la position ARRÊT.
7. Débrancher l'alimentation électrique et fermer l'alimentation en eau.
8. Mélanger une solution de nettoyage.
9. Retirez la pompe à eau (4C), le rideau (4D) et le bac à eau (4E).
10. Nettoyer les surfaces métalliques, le capteur d'épaisseur (4F), le capteur de niveau d'eau (4G), la vis de réglage (4H), l'électrode de la pompe à eau (4I), le rideau et le bac à eau avec la solution de nettoyage à l'aide d'une brosse (pas une brosse métallique.) ou un chiffon.
11. Nettoyez les surfaces intérieures du compartiment de congélation (y compris les parois, les parties en plastique de l'évaporateur, du distributeur, etc.) et le panneau avant avec la solution nettoyante à l'aide d'une brosse ou d'un chiffon.
12. Mélanger une solution de désinfectant à l'aide d'un désinfectant pour équipements alimentaires à base d'hypochlorite de sodium approuvé (EPA/FDA) pour former une solution avec un rendement en chlore libre de 100 à 200 ppm.
13. Désinfectez toutes les surfaces du détecteur d'épaisseur, du détecteur de niveau d'eau, de l'électrode de la pompe à eau, du rideau et du réservoir d'eau en appliquant une solution abondante à l'aide d'un chiffon ou d'une éponge.
14. Désinfectez les surfaces intérieures du compartiment de congélation (y compris les parois, les parties en plastique de l'évaporateur, le distributeur, etc.) et le panneau avant

en appliquant généreusement la solution désinfectante à l'aide d'un chiffon ou d'une éponge.

15. Remettez la pompe à eau, le réservoir d'eau et le rideau en position normale.
16. Branchez l'alimentation électrique et ouvrez l'alimentation en eau.
17. Pour démarrer un cycle de nettoyage sanitaire, mettre le commutateur (4B) en position « LAVAGE ». L'appareil vidangera le réservoir et le remplira. Verser le désinfectant dans le réservoir d'eau pour obtenir une solution comme au point 12.
18. Laisser la solution circuler dans le système d'eau pendant 20 minutes, puis mettre l'interrupteur en position OFF.
19. Pour purger la solution désinfectante et les résidus, placez l'interrupteur en position « LAVAGE » (vidange et remplissage) et laissez l'eau circuler pendant 5 minutes, puis placez l'interrupteur en position OFF (vidange). Répéter cette opération deux fois de plus pour rincer abondamment.
20. Remettez le panneau dans sa position.
21. Mettez le commutateur en position ON (position I) et jetez les deux premières productions de glace.

### Maintenance

- Chaque fois que vous ouvrez l'appareil, vérifiez tous les raccordements d'eau, l'état des lave-linge et des tuyaux pour éviter les fuites et éviter les ruptures et les inondations.
- Vérifiez régulièrement le fonctionnement de l'appareil pour éviter les accidents graves.
- Si vous constatez que l'appareil ne fonctionne pas correctement ou qu'il y a un problème, arrêtez de l'utiliser, éteignez-le et contactez le fournisseur.
- Tous les travaux d'entretien, d'installation et de réparation doivent être effectués par des techniciens spécialisés et autorisés, ou recommandés par le fabricant.

### Transport et stockage

- Avant le stockage, assurez-vous toujours que l'appareil a été débranché de l'alimentation électrique et du raccordement à l'eau ou que le robinet d'eau est fermé.
- Rangez l'appareil dans un endroit frais, propre et sec.
- Ne placez jamais d'objets lourds sur l'appareil, car cela pourrait l'endommager.
- Ne déplacez pas l'appareil pendant qu'il est en marche. Débranchez l'appareil de l'alimentation électrique lorsque vous le déplacez et maintenez-le en bas.

### Dépannage

Si l'appareil ne fonctionne pas correctement, consultez le tableau ci-dessous pour connaître la solution. Si vous ne parvenez toujours pas à résoudre le problème, veuillez contacter le fournisseur/prestataire de services.

Problèmes	Cause possible	Solution possible
Le appareil ne travail.	L'appareil est déconnecté du secteur.	Branchez l'appareil.
	L'appareil est éteint (arrière).	Allumez l'appareil.
	Interrupteur avant en position « 0 ».	Position « ICE » (derrière le panneau avant).



Le compresseur ne fonctionne pas.	Interrupteur avant en position « LAVAGE ».	Position « ICE » (derrière le panneau avant).
Pas d'eau dans le plateau	Manque d'eau.	Vérifier l'alimentation en eau.
	Vanne d'arrivée d'eau bloquée	Vérifier et nettoyer.
Pas assez d'eau pour terminer le cycle.	Sonde de niveau d'eau trop basse.	Changer la position de la sonde.
	Vanne de vidange défectueuse.	Déambuler et nettoyer.
	Protection contre les fuites d'éclaboussures.	Vérifier la position du blindage.
Le bac à eau déborde.	Sonde de niveau d'eau trop élevée ou mise à l'échelle.	Régler ou nettoyer.
La plaque de glace est vide ou trop épaisse.	La sonde d'épaisseur est mal ajustée ou mise à l'échelle.	Régler ou nettoyer.
Difficulté à libérer la plaque de glace pendant la récolte.	L'appareil n'est pas correctement mis à niveau - incliné vers l'arrière.	Mettre l'appareil à niveau - changer de position.
Modèle de débit non uniforme au niveau de l'évaporateur.	Distributeur sale ou écaillé.	Effectuer la procédure de détartrage. Retirer et nettoyer le distributeur
Faible production de glace.	Condenseur sale.	Nettoyer le condenseur.
L'unité fonctionne et s'arrête alternativement elle-même.	Le présostat de sécurité s'ouvre.	Nettoyer le condenseur d'air (derrière la grille avant).

## Identification des alarmes (LED)

Alarme	Description
LED 0	<ul style="list-style-type: none"> <li>• ON en continu - Mode Veille</li> <li>• Clignotant - Expiration du cycle de récolte ; 3 min</li> </ul>
LED 1	<ul style="list-style-type: none"> <li>• Allumé en continu - Cycle de glace</li> <li>• Clignotant - Expiration du cycle de glace ; 60 min</li> </ul>
LED 2	<ul style="list-style-type: none"> <li>• ON en continu - Cycle de lavage</li> <li>• Clignotant - Cycle de glace trop court ; 2 min</li> </ul>
LED 3	<ul style="list-style-type: none"> <li>• Allumé en continu - Bac plein</li> <li>• Clignotant - Temporisation de remplissage d'eau ; 3 min</li> </ul>
TOUS	Lors du clignotement - présostat de pression de sécurité

## Garantie

Tout défaut affectant le fonctionnement de l'appareil qui devient apparent dans l'année suivant l'achat sera réparé ou remplacé gratuitement à condition que l'appareil ait été utilisé et entretenu conformément aux instructions et qu'il n'ait pas été utilisé de manière abusive ou incorrecte de quelque manière que ce soit. Vos droits statutaires ne sont pas affectés. Si l'appareil est

revendiqué sous garantie, indiquez où et quand il a été acheté et incluez une preuve d'achat (par ex., reçu).

Conformément à notre politique de développement continu des produits, nous nous réservons le droit de modifier les spécifications du produit, de l'emballage et de la documentation sans préavis.

## Mise au rebut et environnement

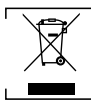

Lors de la mise hors service de l'appareil, le produit ne doit pas être mis au rebut avec d'autres déchets ménagers. Au lieu de cela, il est de votre responsabilité de jeter vos déchets en les remettant à un point de collecte désigné. Le non-respect de cette règle peut être sanctionné conformément aux réglementations applicables en matière d'élimination des déchets.

La collecte et le recyclage séparés de vos déchets au moment de leur élimination contribueront à préserver les ressources naturelles et à garantir qu'ils sont recyclés d'une manière qui protège la santé humaine et l'environnement.

Pour plus d'informations sur l'endroit où vous pouvez déposer vos déchets pour recyclage, veuillez contacter votre entreprise locale de collecte des déchets. Les fabricants et les importateurs ne sont pas responsables du recyclage, du traitement et de l'élimination écologique, que ce soit directement ou par le biais d'un système public.

## ITALIANO

Gentile cliente,

**Grazie per aver acquistato questo elettrodomestico Barmatic. Prima di installare e utilizzare questo apparecchio per la prima volta, leggere attentamente il presente manuale d'uso, prestando particolare attenzione alle norme di sicurezza descritte di seguito.**

### Istruzioni di sicurezza

- Utilizzare l'apparecchiatura solo per lo scopo per cui è stata progettata, come descritto nel presente manuale.
- Il produttore non è responsabile per eventuali danni causati da un funzionamento errato e da un uso improprio.
-  **PERICOLO! RISCHIO DI SCOSSE ELETTRICHE!** Non tentare di riparare l'apparecchiatura da soli. Non immergere le parti elettriche dell'apparecchiatura in acqua o altri liquidi. Non tenere mai l'apparecchiatura sotto l'acqua corrente.
- **NON UTILIZZARE MAI UN APPARECCHIO DANNEGGIATO!** Controllare regolarmente che i collegamenti elettrici e il cavo non presentino danni. Se danneggiato, scollegare l'apparecchiatura dall'alimentazione. Eventuali riparazioni devono essere eseguite solo da un fornitore o da una persona qualificata per evitare pericoli o lesioni.
- **AVVERTENZA!** Quando si posiziona l'apparecchiatura, instradare il cavo di alimentazione in modo sicuro, se necessario, per evitare di tirare involontariamente, danneggiarsi, venire a contatto con la superficie di riscaldamento o causare un pericolo di inciampo.
- **AVVERTENZA!** Finché la spina è nella presa, l'apparecchiatura è collegata all'alimentazione.
- **AVVERTENZA!** Spegnerne SEMPRE l'apparecchiatura prima di scollegarla dall'alimentazione, dalla pulizia, dalla manutenzione o dalla conservazione.
- Collegare l'apparecchiatura solo a una presa elettrica con la



tensione e la frequenza indicate sull'etichetta dell'apparecchiatura.

- Non toccare la spina/i collegamenti elettrici con le mani bagnate o umide.
- Tenere l'apparecchiatura e la spina/le connessioni elettriche lontane dall'acqua e da altri liquidi. Se l'apparecchiatura cade in acqua, rimuovere immediatamente i collegamenti dell'alimentazione. Non utilizzare l'apparecchiatura finché non è stata controllata da un tecnico certificato. La mancata osservanza di queste istruzioni causerà rischi potenzialmente letali.
- Collegare l'alimentatore a una presa elettrica facilmente accessibile in modo da poter scollegare immediatamente l'apparecchiatura in caso di emergenza.
- Assicurarsi che il cavo non entri in contatto con oggetti affilati o caldi e tenerlo lontano da fiamme libere. Non tirare mai il cavo di alimentazione per scollegarlo dalla presa, tirare sempre la spina.
- Non trasportare mai l'apparecchiatura per il cavo.
- Non tentare mai di aprire autonomamente l'alloggiamento dell'apparecchiatura.
- Non inserire oggetti nell'alloggiamento dell'apparecchiatura.
- Non lasciare mai l'apparecchiatura incustodita durante l'uso.
- Questo apparecchio deve essere utilizzato da personale qualificato in cucina del ristorante, mense o personale del bar, ecc.
- Questo apparecchio non deve essere utilizzato da persone con ridotte capacità fisiche, sensoriali o mentali o da persone che non hanno esperienza e conoscenza.
- Questo apparecchio non deve mai essere utilizzato dai bambini.
- Tenere l'apparecchiatura e i relativi collegamenti elettrici fuori dalla portata dei bambini.
- Non utilizzare mai accessori o altri dispositivi diversi da quelli forniti con l'apparecchiatura o raccomandati dal produttore. La mancata osservanza di questa indicazione potrebbe rappresentare un rischio per la sicurezza dell'utente e danneggiare l'apparecchiatura. Utilizzare solo parti e accessori originali.
- Non utilizzare l'apparecchiatura mediante un timer esterno o un sistema di controllo remoto.
- Non posizionare l'apparecchiatura su un oggetto riscaldante (benzina, elettrica, cucina a carbone, ecc.).
- Non coprire l'apparecchiatura in funzione.
- Non posizionare oggetti sopra l'apparecchiatura.
- Non utilizzare l'apparecchiatura in prossimità di fiamme libere, materiali esplosivi o infiammabili. Utilizzare sempre l'apparecchiatura su una superficie orizzontale, stabile, pulita, resistente al calore e asciutta.
- L'apparecchiatura non è adatta per l'installazione in un'area in cui è possibile utilizzare un getto d'acqua.
- Lasciare uno spazio di almeno 20 cm intorno all'apparecchiatura per la ventilazione durante l'uso.
- **AVVERTENZA!** Mantenere tutte le aperture di ventilazione dell'apparecchiatura libere da ostruzioni.

### Istruzioni di sicurezza speciali



**ATTENZIONE! RISCHIO DI INCENDIO!** Il refrigerante utilizzato è R452A. È un refrigerante infiammabile.

- **ATTENZIONE! RISCHIO DI USTIONI!** Il liquido refrigerante spruzzato sulla pelle può causare ustioni critiche. Proteggere gli occhi e la pelle. In caso di ustioni da refrigerante, sciacquare immediatamente con acqua fredda. In caso di ustioni gravi, applicare ghiaccio e contattare immediatamente il trattamento medico
- **AVVERTENZA!** Non danneggiare il circuito refrigerante.
- **AVVERTENZA!** Non posizionare prolunghe con prese multiple o qualsiasi tipo di alimentazione esterna sul retro dell'apparecchiatura.
- I nuovi set di flessibili forniti con l'apparecchiatura devono essere utilizzati e i vecchi set di flessibili non devono essere riutilizzati.
- Non collocare prodotti pericolosi, come carburante, alcol, vernice, bombolette di aerosol con propellente infiammabile, sostanze infiammabili o esplosive, ecc. all'interno o vicino all'apparecchiatura.
- Si consiglia di utilizzare il decalcificatore dell'acqua con l'apparecchiatura.

### Uso previsto

- Questo apparecchio è destinato esclusivamente all'uso commerciale e professionale.
- L'apparecchiatura è progettata per la produzione e la conservazione di cubetti di ghiaccio. Qualsiasi altro utilizzo può causare danni all'apparecchiatura o lesioni personali.
- Il funzionamento dell'apparecchiatura per qualsiasi altro scopo sarà considerato un uso improprio del dispositivo. L'utente sarà l'unico responsabile per l'uso improprio del dispositivo.

### Installazione di messa a terra

Questa apparecchiatura è classificata come classe di **protezione I** e deve essere collegata a una messa a terra di protezione. La messa a terra riduce il rischio di scosse elettriche fornendo un filo di fuga per la corrente elettrica.

Questo apparecchio è dotato di un cavo di alimentazione con spina di messa a terra o di collegamenti elettrici con filo di messa a terra. I collegamenti devono essere installati e messi a terra correttamente.

### Circuito di refrigerazione

(Fig. 1 a pagina 3)

Simbolo	Descrizione	Simbolo	Descrizione
SA	Accumulatore di aspirazione	EV	Evaporatore
EXV	Valvola di espansione	HGV	Valvola del gas caldo
FT	Filtro	CM	Compressore
CDN	Condensatore	D	Più gocciolato
SP	Presistat di sicurezza	CDP	Precondensatore presostat
F	Ventola		

### Preparazione prima dell'uso

- Rimuovere tutte le confezioni protettive e l'involucro.
- Verificare che il dispositivo sia in buone condizioni e con tutti

gli accessori. In caso di consegna incompleta o danneggiata, contattare immediatamente il fornitore. In questo caso, non utilizzare il dispositivo.

- Pulire gli accessori e l'apparecchiatura prima dell'uso (vedere ==> Pulizia e manutenzione).
- Assicurarsi che l'apparecchiatura sia completamente asciutta.
- Posizionare l'apparecchiatura su una superficie orizzontale, stabile e resistente al calore, sicura contro gli schizzi d'acqua.
- Conservare la confezione se si intende conservare l'apparecchiatura in futuro.
- Conservare il manuale utente per riferimento futuro.

**NOTA!** A causa dei residui di produzione, l'apparecchiatura può emettere un odore leggero durante i primi utilizzi. Ciò è normale e non indica alcun difetto o pericolo. Assicurarsi che l'apparecchiatura sia ben ventilata.

## Istruzioni operative

### Installazione

- Utilizzare il collegamento flessibile (lunghezza 1,3 m) con i due giunti del filtro forniti con l'apparecchiatura. Non consigliamo l'uso di una doppia uscita dell'acqua con due rubinetti di arresto, in quanto potrebbero chiudere per errore quello posteriore, lasciando l'apparecchiatura senza acqua. La pressione dell'acqua deve essere compresa tra 1 bar e 6 bar. Se la pressione supera questi valori, installare i componenti correttivi necessari.
- È importante che la linea dell'acqua non passi vicino a fonti di calore e che il tubo flessibile o il filtro non ricevano aria calda dall'apparecchiatura. Potrebbe causare una diminuzione della produzione.
- Lo scarico deve trovarsi sotto l'apparecchiatura, di almeno 150 mm.
- Per evitare cattivi odori, installare un sifone. Il tubo di drenaggio deve avere un diametro interno di 30 mm e una pendenza minima di 3 cm per metro.
- La scheda elettronica è dotata di una batteria a pulsanti per il timer. Durante l'installazione, rimuovere la protezione (scheda nella parte superiore, dietro il display; rimuovere due viti sotto la griglia dell'aria superiore per accedere alla scatola elettrica).

### Avvio

Dopo l'installazione (controllo della ventilazione, delle condizioni dei locali, della temperatura, della qualità dell'acqua, ecc.), procedere come segue:

- Aprire l'ingresso dell'acqua. Verificare che non vi siano perdite.
- Rimuovere le due viti di bloccaggio in alto, rimuovere il pannello anteriore e rimuovere gli elementi di protezione sullo schermo e anche sul sensore di spessore. Verificare che la tenda e il sensore di spessore si muovano liberamente e che la vaschetta dell'acqua sia in posizione.
- Collegare l'apparecchiatura alla rete elettrica.
- Premere il tasto sul retro dell'apparecchiatura, quindi impostare l'interruttore ghiaccio/lavaggio sulla posizione ghiaccio.
- Verificare che non vi siano parti che sfregano o vibrano.
- Riposizionare il pannello anteriore.
- Verificare la lastra di ghiaccio con la fig. 2 a pagina 3. Nel

caso in cui sia necessario regolare il sensore di spessore, ruotare le vite di regolazione dello spessore in senso orario per aumentare lo spessore del ponte. Ruotare in senso antiorario per ridurre lo spessore del ponte:

- A: Troppo grande
- B: Dimensioni corrette
- C: Troppo male
- D: Sensore di spessore

### Pannello di controllo

- Sulla parte anteriore dell'apparecchiatura è presente un tasto ON/OFF.
- Per avviare l'apparecchiatura, impostare il tasto sulla posizione ON (I).
- Per spegnere l'apparecchiatura, portare il tasto in posizione OFF (O).

### Pulizia e manutenzione

- **ATTENZIONE!** Scollegare sempre l'apparecchiatura dall'alimentazione e scollegare l'ingresso dell'acqua o chiudere il rubinetto prima di riporlo, pulirlo e sottoporlo a manutenzione.
- Non utilizzare getti d'acqua o scovolino per la pulizia e non spingere l'apparecchiatura sotto l'acqua, in quanto le parti si bagnano e potrebbero verificarsi scosse elettriche.
- Se l'apparecchiatura non viene mantenuta in un buon stato di pulizia, ciò può influire negativamente sulla durata dell'apparecchiatura e causare una situazione pericolosa.
- Il controllo e la pulizia devono essere eseguiti almeno ogni sei mesi. In luoghi molto polverosi, può essere necessario pulire il condensatore in apparecchi a condensa d'aria ogni mese.

### Pulizia (tutti i modelli)

- Pulire la superficie esterna con un panno o una spugna leggermente inumidita con una soluzione detergente delicata.
  - Evitare che l'acqua entri in contatto con i componenti elettrici.
  - Non immergere mai l'apparecchiatura in acqua o altri liquidi.
  - Non utilizzare mai detersivi aggressivi, spugne abrasive o detersivi contenenti cloro. Non utilizzare lana d'acciaio, utensili metallici o oggetti appuntiti o appuntiti per la pulizia. Non utilizzare benzina o solventi!
  - Nessuna parte può essere lavata in lavastoviglie.
  - Per il condensatore dell'aria (Fig. 3 a pagina 3):
    - Rimuovere il pannello posteriore.
    - Pulire il condensatore con un aspirapolvere, una spazzola morbida o aria a bassa pressione. Pulire dall'alto verso il basso, non da un lato all'altro. Fare attenzione a non piegare le alette del condensatore.
  - Per il sistema di distribuzione dell'acqua (Fig. 4 a pagina 4):
    1. Rimuovere il pannello anteriore (4A).
    2. Portare l'interruttore (4B) in posizione OFF (posizione O) dopo che il ghiaccio cade dall'evaporatore al termine di un ciclo di raccolta, oppure portare l'interruttore in posizione OFF e lasciare che il ghiaccio si scioglia dall'evaporatore.
- ATTENZIONE:** Non usare mai nulla per forzare il ghiaccio dall'evaporatore. Potrebbero verificarsi danni.
3. Preparare una soluzione di un prodotto appropriato per la pulizia (lime). Non utilizzare acido cloridrico. Si raccoman-

- da l'uso di qualsiasi prodotto approvato per la rimozione della bilancia da NSF. Nelle apparecchiature modulari, il secchio dell'acqua viene riempito automaticamente, pertanto si consiglia di preparare una soluzione precedente.
- Per avviare un ciclo di pulizia, spostare l'interruttore (4B) in posizione "LAVAGGIO" (posizione II). L'apparecchiatura scarica il serbatoio e lo riempie. Versare la soluzione di rimozione della bilancia nel serbatoio.
  - Lasciare circolare la soluzione nel sistema idrico per 30-40 minuti, quindi portare l'interruttore in posizione OFF.
  - Per spurgare l'estrattore di bilancia e i residui, impostare l'interruttore sulla posizione "LAVAGGIO" (l'apparecchiatura spurgerà il serbatoio e lo riempirà), quindi impostare l'interruttore sulla posizione OFF.
  - Scollegare l'alimentazione e chiudere le alimentazioni idriche.
  - Miscelare una soluzione detergente.
  - Rimuovere la pompa dell'acqua (4C), la tenda (4D) e la vaschetta dell'acqua (4E).
  - Pulire le superfici metalliche, il sensore di spessore (4F), il sensore di livello dell'acqua (4G), la vite di regolazione (4H), l'elettrodo della pompa dell'acqua (4I), la tenda e il vassoio dell'acqua con la soluzione detergente utilizzando una spazzola (non una spazzola metallica.) o un panno.
  - Pulire le superfici interne del vano di congelamento (comprese le pareti, le parti in plastica dell'evaporatore, il distributore, ecc.) e il pannello anteriore con la soluzione detergente utilizzando una spazzola o un panno.
  - Miscelare una soluzione sanificante utilizzando un sanificante approvato (EPA/FDA) per apparecchiature alimentari a base di ipoclorito di sodio per formare una soluzione con una resa di cloro libera compresa tra 100 e 200 ppm.
  - Disinfettare tutte le superfici del rilevatore di spessore, del rilevatore di livello dell'acqua, dell'elettrodo della pompa dell'acqua, della tenda e del serbatoio dell'acqua applicando una soluzione abbondante con un panno o una spugna.
  - Sanificare le superfici interne del vano di congelamento (comprese le pareti, le parti in plastica dell'evaporatore, il distributore, ecc.) e il pannello anteriore applicando liberamente la soluzione sanificante con un panno o una spugna.
  - Riportare la pompa dell'acqua, il serbatoio dell'acqua e la tenda nella loro posizione normale.
  - Collegare l'alimentazione e le alimentazioni ad acqua aperta.
  - Per avviare un ciclo di pulizia sanitaria, spostare l'interruttore (4B) in posizione "LAVAGGIO". L'apparecchiatura scarica il serbatoio e lo riempie. Versare il disinfettante nel serbatoio dell'acqua per ottenere una soluzione come indicato al punto 12.
  - Lasciare circolare la soluzione nel sistema idrico per 20 minuti, quindi portare l'interruttore in posizione OFF.
  - Per spurgare la soluzione sanificante e i residui, spostare l'interruttore in posizione "LAVAGGIO" (drenaggio e riempimento) e consentire all'acqua di circolare per 5 minuti, quindi spostare l'interruttore in posizione OFF (drenaggio). Ripetere questa operazione altre due volte per risciacquare accuratamente.
  - Riportare il pannello nella sua posizione.
  - Portare l'interruttore in posizione ON (posizione I) e getta-

re via le prime due produzioni di ghiaccio.

## Manutenzione

- Ogni volta che si apre l'apparecchiatura, controllare tutti i collegamenti dell'acqua, le condizioni delle rondelle e dei tubi flessibili per evitare perdite e rotture e allagamenti.
- Controllare regolarmente il funzionamento dell'apparecchiatura per evitare gravi incidenti.
- Se si nota che l'apparecchiatura non funziona correttamente o che c'è un problema, smettere di usarla, spegnerla e contattare il fornitore.
- Tutti i lavori di manutenzione, installazione e riparazione devono essere eseguiti da tecnici specializzati e autorizzati o raccomandati dal produttore.

## Trasporto e stoccaggio

- Prima della conservazione, assicurarsi sempre che l'apparecchiatura sia stata scollegata dall'alimentazione e dal collegamento dell'acqua o che il rubinetto dell'acqua sia chiuso.
- Conservare l'apparecchiatura in un luogo fresco, pulito e asciutto.
- Non posizionare mai oggetti pesanti sull'apparecchiatura, in quanto potrebbero danneggiarla.
- Non spostare l'apparecchiatura mentre è in funzione. Scollegare l'apparecchiatura dall'alimentazione elettrica durante lo spostamento e tenerla in basso.

## Risoluzione dei problemi

Se l'apparecchiatura non funziona correttamente, controllare la tabella seguente per la soluzione. Se il problema persiste, contattare il fornitore/fornitore di servizi.

Problemi	Possibile causa	Possibile soluzione
Il apparecchiatura non lavoro.	L'apparecchiatura è scollegata dalla rete elettrica.	Collegare l'apparecchiatura.
	L'apparecchiatura è spenta (posteriore).	Accendere l'apparecchiatura.
	Interruttore anteriore in posizione "0".	Impostare sulla posizione "ICE" (dietro il pannello anteriore).
Le picche del compressore non funzionano.	Interruttore anteriore in posizione "LAVAGGIO".	
Nessuna acqua nel vassoio	Mancanza di acqua.	Controllare l'alimentazione dell'acqua.
	Valvola dell'acqua in ingresso bloccata	Controllare e pulire.
Acqua insufficiente per terminare il ciclo.	Sonda del livello dell'acqua troppo bassa.	Cambiare la posizione della sonda.
	Valvola di drenaggio difettosa.	Smontare e pulire.
	Schermare le perdite di spruzzi.	Controllare la posizione dello schermo.

La vaschetta dell'acqua trabocca.	Sonda del livello dell'acqua troppo alta o in scala.	Regolare o pulire.
La lastra con ghiaccio è vuota o troppo spessa.	Sonda di spessore regolata o in scala in modo errato.	Regolare o pulire.
Difficile rilascio della lastra con il ghiaccio durante la raccolta.	Apparecchiatura non livellata correttamente - inclinata all'indietro.	Appliance di livello - cambiare posizione.
Schema di flusso non uniforme sull'evaporatore.	Distributore sporco o in scala.	Eseguire la procedura di decalcificazione. Rimuovere e pulire il distributore
Bassa produzione di ghiaccio.	Condensatore sporco.	Pulire il condensatore.
L'unità funziona e si arresta in alternativa stesso.	Si apre il presostat di sicurezza.	Pulire il condensatore dell'aria (dietro la griglia anteriore).

## Identificazione allarmi (LED)

Allarme	Descrizione
LED 0	<ul style="list-style-type: none"> <li>ON continuo - Modalità standby</li> <li>Lampeggiante - Timeout ciclo di raccolta; 3 min</li> </ul>
LED 1	<ul style="list-style-type: none"> <li>ON continuo - Ciclo del ghiaccio</li> <li>Lampeggiante - Timeout ciclo ghiaccio; 60 min</li> </ul>
LED 2	<ul style="list-style-type: none"> <li>ON continuo - Ciclo di lavaggio</li> <li>Lampeggiante - Ciclo del ghiaccio troppo breve; 2 min</li> </ul>
LED 3	<ul style="list-style-type: none"> <li>ON continuo - Contenitore pieno</li> <li>Lampeggiante - Timeout riempimento acqua; 3 min</li> </ul>
TUTTI	Quando lampeggia - Prestato pressione di sicurezza

## Garanzia

Qualsiasi difetto che comprometta la funzionalità dell'apparecchiatura che diventi evidente entro un anno dall'acquisto sarà riparato mediante riparazione o sostituzione gratuita, a condizione che l'apparecchiatura sia stata utilizzata e sottoposta a manutenzione in conformità alle istruzioni e non sia stata in alcun modo abusata o utilizzata in modo improprio. I Suoi diritti legali non sono compromessi. Se l'apparecchiatura è richiesta in garanzia, indicare dove e quando è stata acquistata e includere la prova di acquisto (ad es. ricevuta).

In linea con la nostra politica di sviluppo continuo del prodotto, ci riserviamo il diritto di modificare le specifiche del prodotto, dell'imballaggio e della documentazione senza preavviso.

## Smaltimento e ambiente



Durante lo smantellamento dell'apparecchiatura, il prodotto non deve essere smaltito con altri rifiuti domestici. Al contrario, è responsabilità dell'u-

tente smaltire le apparecchiature di scarto consegnandole a un punto di raccolta designato. La mancata osservanza di questa regola può essere penalizzata in conformità con le normative applicabili sullo smaltimento dei rifiuti. La raccolta e il riciclaggio separati delle apparecchiature di scarto al momento dello smaltimento contribuiranno a preservare le risorse naturali e a garantire che vengano riciclate in modo da proteggere la salute umana e l'ambiente.

Per ulteriori informazioni su dove è possibile depositare i rifiuti per il riciclaggio, contattare la società locale di raccolta rifiuti. I produttori e gli importatori non si assumono alcuna responsabilità per il riciclaggio, il trattamento e lo smaltimento ecologico, né direttamente né tramite un sistema pubblico.

## ROMÂNĂ

RO

### Stimate client,

Vă mulțumim pentru achiziționarea acestui aparat electrocasnic Barmatic. Citiți cu atenție acest manual de utilizare, acordând o atenție deosebită reglementărilor de siguranță evidențiate mai jos, înainte de a instala și utiliza acest aparat pentru prima dată.

### Instrucțiuni de siguranță

- Utilizați aparatul numai în scopul pentru care a fost conceput, conform descrierii din acest manual.
- Producătorul nu este răspunzător pentru nicio daună cauzată de funcționarea incorrectă și utilizarea necorespunzătoare.
-  **PERICOL! RISC DE ELECTROCUTARE!** Nu încercați să reparați aparatul singur. Nu scufunțați componentele electrice ale aparatului în apă sau în alte lichide. Nu țineți niciodată aparatul sub jet de apă.
- **NU UTILIZAȚI NICIODATĂ UN APARAT DETERIORAT!** Verificați periodic conexiunile electrice și cablul pentru a depista eventualele deteriorări. Dacă este deteriorat, deconectați aparatul de la sursa de alimentare. Orice reparații trebuie efectuate numai de către un furnizor sau o persoană calificată pentru a evita pericolul sau vătămarea.
- **AVERTISMENT!** Când poziționați aparatul, direcționați cablul de alimentare în siguranță, dacă este necesar, pentru a evita tragerea accidentală, deteriorarea, contactul cu suprafața de încălzire sau riscul de împiedicare.
- **AVERTISMENT!** Atât timp cât ștecherul este în priză, aparatul este conectat la sursa de alimentare.
- **AVERTISMENT!** Opriți ÎNTOTDEAUNA aparatul înainte de a-l deconecta de la sursa de alimentare, curățare, întreținere sau depozitare.
- Conectați aparatul la o priză electrică numai cu tensiunea și frecvența menționate pe eticheta aparatului.
- Nu atingeți ștecherul/conexiunile electrice cu mâinile umede sau umede.
- Țineți aparatul și ștecherul/conexiunile la distanță de apă și alte lichide. Dacă aparatul cade în apă, scoateți imediat conexiunile sursei de alimentare. Nu utilizați aparatul până când nu a fost verificat de un tehnician certificat. Nerespectarea acestor instrucțiuni va cauza riscuri care pun viața în pericol.
- Conectați sursa de alimentare la o priză electrică ușor accesibilă, astfel încât să puteți deconecta imediat aparatul în caz de urgență.
- Asigurați-vă că cablul nu intră în contact cu obiecte ascuțite sau fierbinți și țineți-l la distanță de foc deschis. Nu trageți



niciodată de cablu de alimentare pentru a-l scoate din priză, trageți întotdeauna de fișă.

- Nu transportați niciodată aparatul de cablu.
- Nu încercați niciodată să deschideți singur carcasa aparatului.
- Nu introduceți obiecte în carcasa aparatului.
- Nu lăsați niciodată aparatul nesupravegheat în timpul utilizării.
- Acest aparat trebuie utilizat de personal instruit în bucătăria restaurantului, cantinelor sau barului etc.
- Acest aparat nu trebuie utilizat de persoane cu capacități fizice, senzoriale sau mentale reduse sau de persoane care nu au experiență și cunoștințe suficiente.
- Acest aparat nu trebuie utilizat de copii în niciun caz.
- Nu lăsați aparatul și conexiunile sale electrice la îndemâna copiilor.
- Nu utilizați niciodată accesorii sau alte dispozitive suplimentare în afară de cele furnizate împreună cu aparatul sau recomandate de producător. Nerespectarea acestei instrucțiuni poate reprezenta un risc pentru utilizator și poate deteriora aparatul. Utilizați numai piese și accesorii originale.
- Nu utilizați acest aparat cu ajutorul unui cronometru extern sau al unui sistem de telecomandă.
- Nu așezați aparatul pe un obiect de încălzire (benzină, electrică, aragaz cu cărbune etc.).
- Nu acoperiți aparatul în timpul funcționării.
- Nu așezați obiecte pe aparat.
- Nu utilizați aparatul în apropierea flăcărilor deschise, a materialelor explozive sau inflamabile. Utilizați întotdeauna aparatul pe o suprafață orizontală, stabilă, curată, rezistentă la căldură și uscată.
- Aparatul nu poate fi instalat într-o zonă în care poate fi utilizat un jet de apă.
- Lăsați un spațiu de cel puțin 20 cm în jurul aparatului pentru ventilație în timpul utilizării.
- **AVERTISMENT!** Păstrați toate orificiile de ventilație de pe aparat ferite de obstrucții.

### Instrucțiuni speciale privind siguranța



**ATENȚIE! RISC DE INCENDIU!** Agentul frigorific utilizat este R452A. Este un agent frigorific inflamabil.

- **ATENȚIE! RISC DE ARSURI!** Lichidul de refrigerare pulverizat pe piele poate provoca arsuri critice. Păstrați ochii și pielea protejate. Dacă apar arsuri cu agent frigorific, clătiți imediat cu apă rece. În cazul în care arsurile sunt grave, aplicați gheață și contactați imediat tratamentul medical
- **AVERTISMENT!** Nu deteriorați circuitul agentului frigorific.
- **AVERTISMENT!** Nu așezați cabluri prelungitoare cu prize multiple sau orice tip de sursă de alimentare externă pe spațiile aparatului.
- Noile seturi de furtunuri furnizate împreună cu aparatul trebuie utilizate, iar seturile de furtunuri vechi nu trebuie reutilizate.
- Nu puneți în interiorul sau în apropierea aparatului niciun produs periculos, cum ar fi combustibil, alcool, vopsea, aerosoli cu un propulsor inflamabil, substanțe inflamabile sau explozive etc.

- Se recomandă utilizarea dedurizatorului de apă împreună cu aparatul.

### Domeniu de utilizare

- Acest aparat este destinat exclusiv uzului comercial și profesional.
- Aparatul este conceput pentru producerea și depozitarea cuburilor de gheață. Orice altă utilizare poate duce la deteriorarea aparatului sau la vătămare corporală.
- Utilizarea aparatului în orice alt scop va fi considerată o utilizare incorectă a dispozitivului. Utilizatorul va fi singurul responsabil pentru utilizarea necorespunzătoare a dispozitivului.

### Instalarea împământării

Acest aparat este clasificat ca fiind din clasa de **protecție I** și trebuie conectat la o împământare de protecție. Împământarea reduce riscul de electrocutare prin asigurarea unui fir de evacuare pentru curentul electric.

Acest aparat este dotat cu un cablu de alimentare cu ștecăr cu împământare sau conexiuni electrice cu cablu de împământare. Conexiunile trebuie instalate și împământate corespunzător.

### Circuit de refrigerare

(Fig. 1 de la pagina 3)

Simbol	Descriere	Simbol	Descriere
SA	Acumulator de aspirație	EV	Evaporator
EXV	Supapă de expansiune	HGV	Supapă de gaz fierbinte
FT	Filtru	CM	Compresor
CDN	Condensator	D	Drojdie
SP	Presostat de siguranță	CDP	Presostat condensator
F	Ventilator		

### Pregătirea înainte de utilizare

- Îndepărtați toate ambalajele și ambalajele de protecție.
  - Verificați dacă dispozitivul este în stare bună și dacă are toate accesoriile. În cazul unei livrări incomplete sau deteriorate, vă rugăm să contactați imediat furnizorul. În acest caz, nu utilizați dispozitivul.
  - Curățați accesoriile și aparatul înainte de utilizare (consultați ==> Curățare și întreținere).
  - Asigurați-vă că aparatul este complet uscat.
  - Puneți aparatul pe o suprafață orizontală, stabilă și rezistentă la căldură, care este sigură împotriva stropirii cu apă.
  - Păstrați ambalajul dacă intenționați să depozitați aparatul pe viitor.
  - Păstrați manualul utilizatorului pentru referințe ulterioare.
- NOTĂ!** Din cauza reziduurilor rezultate din fabricație, aparatul poate emite un miros ușor în timpul primelor câteva utilizări. Acest lucru este normal și nu indică niciun defect sau pericol. Asigurați-vă că aparatul este bine aerisit.

## Instrucțiuni de utilizare

### Instalare

- Folosiți conexiunea flexibilă (lungime 1,3 m.) cu cele două îmbinări de filtrare furnizate împreună cu aparatul. Nu recomandăm utilizarea unei ieșiri duble pentru apă cu două robinete, deoarece acestea pot închide din greșeală spatele, lăsând aparatul fără apă. Presiunea apei trebuie să fie între 1 bar și 6 bari. Dacă presiunea depășește aceste valori, instalați componentele corective necesare.
- Este important ca conducta de apă să nu treacă în apropierea surselor de căldură și ca furtunul flexibil sau filtrul să nu primească aer fierbinte de la aparat. Ar putea cauza scăderea producției.
- Evacuarea trebuie să se afle sub aparat cu cel puțin 150 mm.
- Pentru a preveni mirosurile neplăcute, instalați un sifon. Conducta de evacuare trebuie să aibă un diametru intern de 30 mm și o pantă minimă de 3 cm per metru.
- Placa electronică are un buton de baterie pentru cronometru. În timpul instalării, scoateți protecția (placa din partea superioară, din spatele afișajului - scoateți două șuruburi de sub grilajul de aer superior, pentru a accesa cutia electrică).

### Pornire

După instalare (verificarea ventilației, a condițiilor din încăntă, a temperaturii, a calității apei etc.), procedați după cum urmează:

- Deschideți alimentarea cu apă. Verificați să nu existe scurgeri.
- Scoateți cele două șuruburi de blocare din partea superioară, scoateți panoul frontal și îndepărtați elementele de protecție de pe scut și de pe senzorul de grosime. Verificați dacă perdeaua și senzorul de grosime se mișcă liber și verificați dacă tava pentru apă este la locul ei.
- Conectați aparatul la priză.
- Apăsăți butonul de pe spatele aparatului și apoi puneți comutatorul pentru gheață/spălare în poziția pentru gheață.
- Verificați să nu existe nicio piesă care freacă sau vibrează.
- Puneți la loc panoul frontal.
- Verificați felia de gheață cu fig. 2 de la pagina 3. În cazul în care senzorul de grosime trebuie reglat, rotiți șurubul de reglare a grosimii în sens orar pentru a mări grosimea punții. Rotiți în sens antiorar pentru a reduce grosimea punții:
  - A: Prea mare
  - B: Dimensiune adecvată
  - C: Prea mic
  - D: Senzor de grosime

### Panou de comandă

- În partea din față a aparatului se află un buton PORNIT / OPRIT.
- Pentru a porni aparatul, + setați butonul în poziția PORNIT (I).
- Pentru a opri aparatul, setați butonul în poziția OPRIT (O).

## Curățare și întreținere

- ATENȚIE!** Deconectați întotdeauna aparatul de la sursa de alimentare și deconectați alimentarea cu apă sau închideți robinetul înainte de depozitare, curățare și întreținere.
- Nu folosiți jet de apă sau aparat de curățat cu aburi pentru curățare și nu împingeți aparatul sub apă, deoarece piesele se vor uda și se pot produce șocuri electrice.
- Dacă aparatul nu este menținut curat, acest lucru poate

afecta negativ durata de viață a aparatului și poate duce la o situație periculoasă.

- Verificarea și curățarea trebuie efectuate cel puțin o dată la șase luni. În locuri cu mult praf, poate fi necesar să curățați condensatorul în fiecare lună în aparatele cu aer condiționat.

### Curățare (toate modelele)

- Curățați suprafața exterioară cu o lavetă sau un burete ușor umezite cu o soluție slabă de săpun.
- Evitați contactul cu apa al componentelor electrice.
- Nu scufundați niciodată aparatul în apă sau în alte lichide.
- Nu utilizați niciodată agenți de curățare agresivi, bureți abrazivi sau agenți de curățare care conțin clor. Nu utilizați bureți de sârmă, ustensile metalice sau orice obiecte ascuțite sau tăioase pentru curățare. Nu utilizați benzină sau solventi!
- Nicio piesă nu poate fi spălată în mașina de spălat vase.
- Pentru condensatorul de aer (Fig. 3 de la pagina 3):
  - Îndepărtați panoul posterior.
  - Curățați condensatorul folosind un aspirator, o perie moale sau aer de joasă presiune. Curățați de sus în jos, nu dintr-o parte în alta. Aveți grijă să nu îndoii lamelele condensatorului.
- Pentru sistemul de distribuție a apei (Fig. 4 la pagina 4):

- Scoateți panoul frontal (4A).
- Setați comutatorul (4B) în poziția OPRIT (poziția 0) după ce gheața cade din evaporator la sfârșitul unui ciclu de recoltare sau setați comutatorul în poziția OPRIT și lăsați gheața să se topească de pe evaporator.

**PRECAUȚIE:** Nu folosiți niciodată nimic pentru a forța gheața din evaporator. Se poate produce deteriorarea.

- Pregătiți o soluție dintr-un produs adecvat pentru curățare (limă). Nu utilizați acid clorhidric. Recomandăm utilizarea oricărui produs de îndepărtare a cântarului aprobat de NSF. În aparatele modulare, găleata pentru apă este umplută automat, așa că vă recomandăm să pregătiți o soluție anterioară.
- Pentru a porni un ciclu de curățare, mutați comutatorul (4B) în poziția „SPĂLARE” (poziția II). Aparatul va goli rezervorul și îl va reumple. Turnați soluția de îndepărtare a cântarului în rezervor.
- Lăsați soluția să circule în sistemul de apă timp de 30-40 de minute, apoi treceți comutatorul în poziția OPRIT.
- Pentru a purja dispozitivul de îndepărtare a cântarului și reziduurile, setați comutatorul în poziția „SPĂLARE” (aparatul va goli rezervorul și îl va reumple) și apoi setați comutatorul în poziția OPRIT.
- Deconectați alimentarea și închideți alimentarea cu apă.
- Amestecați o soluție de curățare.
- Scoateți pompa de apă (4C), perdeaua (4D) și tava de apă (4E).
- Curățați suprafețele metalice, senzorul de grosime (4F), senzorul de nivel al apei (4G), șurubul de reglare (4H), electrodul pompei de apă (4I), perdeaua și tava pentru apă cu soluția de curățare folosind o perie (nu o perie de sârmă.) sau lavetă.
- Curățați suprafețele interioare ale compartimentului de congelare (inclusiv pereții, piesele din plastic ale evaporatorului, distribuitorului etc.) și panoul frontal cu soluția de curățare folosind o perie sau o lavetă.
- Amestecați o soluție de dezinfectant utilizând un dezinfectant aprobat (EPA/FDA) pentru echipamente alimen-



- tare cu hipoclorit de sodiu pentru a forma o soluție cu o concentrație de clor liberă de 100 până la 200 ppm.
13. Dezinfectați toate suprafețele detectorului de grosime, detectorului de nivel al apei, electrodului pompei de apă, perdelei și rezervorului de apă aplicând o soluție din abundență folosind o lavetă sau un burete.
  14. Dezinfectați suprafețele interioare ale compartimentului de congelare (inclusiv pereții, părțile din plastic ale evaporatorului, distribuitorului etc.) și panoul frontal care aplică liber soluția dezinfectantă folosind o lavetă sau un burete.
  15. Reduceți pompa de apă, rezervorul de apă și perdeaua în poziția lor normală.
  16. Conectați alimentarea cu energie și deschideți sursele de apă.
  17. Pentru a porni un ciclu de curățare prin salubritate, deplasați comutatorul (4B) în poziția „WASH”. Aparatul va goli rezervorul și îl va reumple. Turnați dezinfectantul în rezervorul de apă pentru a obține o soluție ca la punctul 12.
  18. Lăsați soluția să circule în sistemul de apă timp de 20 de minute, apoi treceți comutatorul în poziția OPRIT.
  19. Pentru a purja soluția dezinfectantă și reziduurile, mutați comutatorul în poziția „WASH” (scurgere și reumplere) și lăsați apa să circule timp de 5 minute, apoi mutați comutatorul în poziția OPRIT (scurgere). Repetați această operațiune de încă două ori pentru a clăti bine.
  20. Reduceți panoul în poziția sa.
  21. Setează comutatorul în poziția PORNIT (poziția I) și eliminați primele două produse de gheață.

### Întreținere

- De fiecare dată când deschideți aparatul, verificați toate racordurile la apă, starea șaibelor și furtunurilor pentru a evita scurgerile și pentru a preveni spargerea și inundarea.
- Verificați regulat funcționarea aparatului pentru a preveni accidentele grave.
- Dacă observați că aparatul nu funcționează corect sau că există o problemă, opriți-l și contactați furnizorul.
- Toate lucrările de întreținere, instalare și reparații trebuie efectuate de tehnicieni specializați și autorizați sau recomandate de producător.

### Transport și depozitare

- Înainte de depozitare, asigurați-vă întotdeauna că aparatul a fost deconectat de la sursa de alimentare și de la racordul la apă sau de la robinetul de apă închis.
- Depozitați aparatul într-un loc răcoros, curat și uscat.
- Nu puneți niciodată obiecte grele pe aparat, deoarece acesta se poate deteriora.
- Nu mutați aparatul în timp ce acesta este în funcțiune. Deconectați aparatul de la sursa de alimentare atunci când îl mutați și țineți-l în partea de jos.

### Depanare

Dacă aparatul nu funcționează corespunzător, verificați tabelul de mai jos pentru soluție. Dacă în continuare nu puteți rezolva problema, vă rugăm să contactați furnizorul/furnizorul de servicii.

Probleme	Cauză posibilă	Soluție posibilă
Sistemul aparat nu muncă.	Aparatul este deconectat de la rețea.	Conectați aparatul la priză.
	Aparatul este OPRIT (spate).	PORNIT  aparatul.
	Comutatorul frontal în poziția „0”.	Setați pe poziția „ICE” (în spatele panoului frontal).
Picioarele compresorului nu funcționează.	Comutatorul frontal pe poziția „WASH”.	
Fără apă în tavă	Lipsa apei.	Verificați alimentarea cu apă.
	Supapă de admisie apă blocată	Verificați și curățați.
Nu există suficientă apă pentru a termina ciclul.	Sonda de nivel al apei este prea joasă.	Schimbați poziția sondei.
	Supapă de golire defectă.	Dezmembrați și curățați.
	Scuțiți scurgerile.	Verificați poziția scutului.
Tava pentru apă se revarsă.	Sonda de nivel al apei este prea ridicată sau scalată.	Reglați sau curățați.
Felie cu gheață este goală sau prea groasă.	Sonda de grosime este reglată sau scalată necorespunzător.	Reglați sau curățați.
Eliberare dificilă a feliei cu gheață în timpul recoltării.	Aparatul nu este nivelat corespunzător - înclinat în spate.	Nivel aparat - schimbați poziția.
Tipar de debit uniform la evaporator.	Distribuitor murdar sau pe scală.	Efectuați procedura de decalcifiere. Îndepărtați și curățați distribuitorul
Producție scăzută de gheață.	Condensator murdar.	Curățați condensatorul.
Unitatea funcționează și se oprește alternativ în sine.	Se deschide presostatul de siguranță.	Curățați condensatorul de aer (în spatele grilei frontale).

### Identificarea alarmelor (LED)

Alarmă	Descriere
LED 0	<ul style="list-style-type: none"> <li>• PORNIT continuu - mod în așteptare</li> <li>• Clipește - Expirare ciclu colectare; 3 min</li> </ul>
LED 1	<ul style="list-style-type: none"> <li>• PORNIT continuu - Ciclu de gheață</li> <li>• Clipește - Expirare ciclu gheață; 60 min</li> </ul>
LED 2	<ul style="list-style-type: none"> <li>• PORNIT continuu - Ciclu de spălare</li> <li>• Clipește - ciclu de gheață prea scurt; 2 min</li> </ul>



LED 3	<ul style="list-style-type: none"> <li>• PORNIT continuu - Coș plin</li> <li>• Aprindere intermitentă - Expirare timp umplere apă; 3 min</li> </ul>
TOATE	Când se aprinde intermitent - presostat presiune de siguranță

## Garanție

Orice defect care afectează funcționalitatea aparatului care devine evident în termen de un an de la achiziție va fi reparat prin reparații gratuite sau înlocuire, cu condiția ca aparatul să fi fost utilizat și întreținut în conformitate cu instrucțiunile și să nu fi fost abuzat sau utilizat necorespunzător în niciun fel. Drepturile dvs. legale nu sunt afectate. Dacă aparatul este revendicat în garanție, specificați unde și când a fost achiziționat și includeți dovada achiziționării (de ex. chitanță).

În conformitate cu politica noastră de dezvoltare continuă a produselor, ne rezervăm dreptul de a modifica fără preaviz produsul, ambalajul și specificațiile documentației.

## Aruncați și protejați mediul înconjurător



La scoaterea din uz a aparatului, produsul nu trebuie eliminat împreună cu alte deșeuri menajere. În schimb, este responsabilitatea dvs. să eliminați deșeurile de echipamente prin predarea acestora la un punct de colectare desemnat. Nerespectarea acestei reguli poate fi penalizată în conformitate cu regulamentele aplicabile privind eliminarea deșeurilor. Colectarea și reciclarea separată a deșeurilor dvs. de echipamente la momentul eliminării va ajuta la conservarea resurselor naturale și va asigura reciclarea acestora într-o manieră care protejează sănătatea umană și mediul înconjurător.

Pentru mai multe informații despre locul în care vă puteți lăsa deșeurile pentru reciclare, vă rugăm să contactați compania locală de colectare a deșeurilor. Producătorii și importatorii nu își asumă responsabilitatea pentru reciclarea, tratarea și eliminarea ecologică, fie direct, fie printr-un sistem public.

## ΕΛΛΗΝΙΚΑ

### Αγαπήμε πέλαιτ,

**Σας ευχαριστούμε που αγοράσατε αυτή τη συσκευή Barmatic. Διαβάστε προσεκτικά αυτό το εγχειρίδιο χρήστη, δίνοντας ιδιαίτερη προσοχή στους κανονισμούς ασφαλείας που περιγράφονται παρακάτω, πριν από την πρώτη εγκατάσταση και χρήση αυτής της συσκευής.**

### Οδηγίες ασφαλείας

- Χρησιμοποιείτε τη συσκευή μόνο για τον προβλεπόμενο σκοπό για τον οποίο σχεδιάστηκε, όπως περιγράφεται στο παρόν εγχειρίδιο.
- Ο κατασκευαστής δεν φέρει ευθύνη για τυχόν ζημιές που προκλήθηκαν από εσφαλμένη λειτουργία και ακατάλληλη χρήση.
-  **ΚΙΝΔΥΝΟΣ! ΚΙΝΔΥΝΟΣ ΗΛΕΚΤΡΟΠΛΗΞΙΑΣ!** Μην επιχειρήσετε να επισκευάσετε τη συσκευή μόνοι σας. Μην εμβατίζετε τα ηλεκτρικά μέρη της συσκευής σε νερό ή άλλα υγρά. Μην κρατάτε ποτέ τη συσκευή κάτω από τρεχούμενο νερό.
- **ΜΗ ΧΡΗΣΙΜΟΠΟΙΕΙΤΕ ΠΟΤΕ ΣΥΣΚΕΥΗ ΠΟΥ ΈΧΕΙ ΥΠΟΣΤΕΙ ΖΗΜΙΑ!** Ελέγχετε τακτικά τις ηλεκτρικές συνδέσεις και το καλώδιο για τυχόν ζημιές. Σε περίπτωση ζημιάς, απουσνδέστε τη συσκευή από την παροχή ρεύματος. Οποιοσδήποτε επισκευές

πρέπει να πραγματοποιούνται μόνο από προμηθευτή ή εξειδικευμένο άτομο για την αποφυγή κινδύνου ή τραυματισμού.

- **ΠΡΟΕΙΔΟΠΟΙΗΣΗ!** Κατά την τοποθέτηση της συσκευής, δρομολογήστε το καλώδιο ρεύματος με ασφάλεια, εάν είναι απαραίτητο, για να αποφυγείτε τυχόν ακούσιο τράβηγμα, ζημιά, επαφή με την επιφάνεια θέρμανσης ή κίνδυνο παρασπάτηματος.
- **ΠΡΟΕΙΔΟΠΟΙΗΣΗ!** Εφόσον το φις είναι στην πρίζα, η συσκευή είναι συνδεδεμένη στην παροχή ρεύματος.
- **ΠΡΟΕΙΔΟΠΟΙΗΣΗ!** Απενεργοποιείτε ΠΑΝΤΟΤΕ τη συσκευή πριν από την απουσνδέση από την παροχή ρεύματος, τον καθαρισμό, το συντήρησ ή την αποθήκευση.
- Συνδέστε τη συσκευή μόνο σε πρίζα με την τάση και τη συχνότητά που αναφέρονται στην ετικέτα της συσκευής.
- Μην αγγίζετε το φις/τις ηλεκτρικές συνδέσεις με βρεγμένα ή υγρά χέρια.
- Διατηρείτε τη συσκευή και το φις/τις ηλεκτρικές συνδέσεις μακριά από νερό και άλλα υγρά. Εάν η συσκευή πέσει σε νερό, αφαιρέστε αμέσως τις συνδέσεις τροφοδοσίας. Μην χρησιμοποιείτε τη συσκευή μέχρι να ελεγχθεί από πιστοποιημένο τεχνικό. Η μη τήρηση αυτών των οδηγιών θα προκαλέσει κινδύνους απειλητικούς για τη ζωή.
- Συνδέστε το τροφοδοτικό σε μια εύκολα προσβάσιμη πρίζα, ώστε να μπορείτε να απουσνδέσετε τη συσκευή αμέσως σε περίπτωση έκτακτης ανάγκης.
- Βεβαιωθείτε ότι το καλώδιο δεν έρχεται σε επαφή με αιχμηρά ή ζεστά αντικείμενα και φυλάξτε το μακριά από ανοικτή φωτιά. Μην τραβάτε ποτέ το καλώδιο ρεύματος για να το απουσνδέσετε από την πρίζα, αλλά να τραβάτε πάντα το φις.
- Μην μεταφέρετε ποτέ τη συσκευή από το καλώδιό της.
- Μην προσπαθήσετε ποτέ να ανοιξέτε μόνοι σας το περίβλημα της συσκευής.
- Μην εισάγετε αντικείμενα στο περίβλημα της συσκευής.
- Μην αφήνετε ποτέ τη συσκευή χωρίς επίβλεψη κατά τη διάρκεια της χρήσης.
- Ο χειρισμός της συσκευής αυτής πρέπει να γίνεται από εκπαιδευμένο προσωπικό στην κουζίνα του εστιατορίου, σε καντίνες ή σε μπαρ κ.λπ.
- Η συσκευή αυτή δεν πρέπει να χρησιμοποιείται από άτομα με μειωμένες ωματικές, αισθητηριακές ή πνευματικές ικανότητες ή άτομα με έλλειψη εμπειρίας και γνώσης.
- Η συσκευή αυτή δεν πρέπει σε καμία περίπτωση να χρησιμοποιείται από παιδιά.
- Διατηρείτε τη συσκευή και τις ηλεκτρικές της συνδέσεις μακριά από παιδιά.
- Μην χρησιμοποιείτε ποτέ εξαρτήματα ή πρόσθετες συσκευές εκτός από αυτές που παρέχονται με τη συσκευή ή συνιστώνται από τον κατασκευαστή. Διαφορετικά, μπορεί να υπάρξει κίνδυνος για την ασφάλεια του χρήστη και να προκληθεί ζημιά στη συσκευή. Χρησιμοποιείτε μόνο γνήσια εξαρτήματα και παρελκόμενα.
- Μην χρησιμοποιείτε αυτή τη συσκευή με εξωτερικό χρονοδιακόπτη ή σύστημα τηλεχειρισμού.
- Μην τοποθετείτε τη συσκευή πάνω σε θερμαντικό αντικείμενο (βενζινοκίνητο, ηλεκτρικό, κάρβουνο κ.λπ.).
- Μην καλύπτετε τη συσκευή σε λειτουργία.
- Μην τοποθετείτε αντικείμενα επάνω στη συσκευή.
- Μην χρησιμοποιείτε τη συσκευή κοντά σε γυμνές φλόγες, εκρηκτικά ή εύφλεκτα υλικά. Να χειρίζεστε πάντα τη συσκευή σε οριζόντια, σταθερή, καθαρή, ανθεκτική στη θερμότητα και στεγνή επιφάνεια.
- Η συσκευή δεν είναι κατάλληλη για εγκατάσταση σε χώρο όπου



μπορεί να χρησιμοποιηθεί πίδακα νερού.

- Αφήστε χώρο τουλάχιστον 20 cm γύρω από τη συσκευή για εξαερισμό κατά τη χρήση.
- **ΠΡΟΕΙΔΟΠΟΙΗΣΗ!** Διατηρείτε όλα τα ανοίγματα εξαερισμού στη συσκευή ελεύθερα από εμπόδια.

## Ειδικές οδηγίες ασφαλείας



**ΠΡΟΣΟΧΗ! ΚΙΝΔΥΝΟΣ ΠΥΡΚΑΓΙΑΣ!** Το ψυκτικό μέσο που χρησιμοποιείται είναι R452A. Είναι εύφλεκτο ψυκτικό μέσο.

- **ΠΡΟΣΟΧΗ! ΚΙΝΔΥΝΟΣ ΕΓΚΑΥΜΑΤΩΝ!** Το ψυκτικό υγρό που ψεκάζεται στο δέρμα μπορεί να προκαλέσει κρίσιμα εγκαύματα. Διατηρείτε τα μάτια και το δέρμα προστατευμένα. Σε περίπτωση εγκαυμάτων από το ψυκτικό μέσο, ξεπλύνετε αμέσως με κρύο νερό. Σε περίπτωση που τα εγκαύματα είναι σοβαρά, εφαρμόστε πάγο και επικοινωνήστε αμέσως με την ιατρική θεραπεία
- **ΠΡΟΕΙΔΟΠΟΙΗΣΗ!** Μην προκαλείτε ζημιά στο ψυκτικό κύκλωμα.
- **ΠΡΟΕΙΔΟΠΟΙΗΣΗ!** Μην τοποθετείτε καλώδια προέκτασης με πολλαπλές πρίζες ή οποιονδήποτε τύπο εξωτερικής παροχής ρεύματος στο πίσω μέρος της συσκευής.
- Τα νέα σετ σωλήνων που παρέχονται με τη συσκευή πρέπει να χρησιμοποιούνται και τα παλιά σετ σωλήνων δεν πρέπει να επαναχρησιμοποιούνται.
- Μην τοποθετείτε επικίνδυνα προϊόντα, όπως καύσιμα, οινόπνευμα, χρώματα, φίλτες αεροζόλ με εύφλεκτο προωθητικό, εύφλεκτες ή εκρηκτικές ουσίες κ.λπ. μέσα ή κοντά στη συσκευή.
- Συνιστάται η χρήση αποσκληρυντή νερού με τη συσκευή.

## Προβλεπόμενη χρήση

- Αυτή η συσκευή προορίζεται μόνο για εμπορική και επαγγελματική χρήση.
- Η συσκευή έχει σχεδιαστεί για την παρασκευή και αποθήκευση παγακιών. Οποιαδήποτε άλλη χρήση μπορεί να προκαλέσει ζημιά στη συσκευή ή τραυματισμό.
- Η λειτουργία της συσκευής για οποιονδήποτε άλλο σκοπό θα θεωρείται εσφαλμένη χρήση της συσκευής. Ο χρήστης θα είναι αποκλειστικά υπεύθυνος για την ακατάλληλη χρήση της συσκευής.

## Εγκατάσταση γείωσης

Αυτή η συσκευή έχει ταξινομηθεί ως κατηγορίας **προστασίας Ι** και πρέπει να συνδεθεί σε προστατευτική γείωση. Η γείωση μειώνει τον κίνδυνο ηλεκτροπληξίας παρέχοντας ένα καλώδιο διαφυγής για το ηλεκτρικό ρεύμα.

Αυτή η συσκευή διαθέτει καλώδιο ρεύματος με βύσμα γείωσης ή ηλεκτρικές συνδέσεις με καλώδιο γείωσης. Οι συνδέσεις πρέπει να είναι σωστά εγκατεστημένες και γειωμένες.

## Κύκλωμα ψύξης

(Εικ. 1 στη σελίδα 3)

Σύμβολο	Περιγραφή	Σύμβολο	Περιγραφή
SA	Συσώρευση αναρρόφησης	EV	Εξατμιστής

EXV	Εκτονωτική βαλβίδα	HGV	Βαλβίδα θερμού αερίου
FT	Φίλτρο	CM	Συμπιεστής
CDN	Συμπυκνωτής	D	Πιο Ξηρό
SP	Προσωστάτης ασφάλειας	CDP	Προσωστάτης συμπυκνωτή
F	Ανεμιστήρας		

## Προετοιμασία πριν από τη χρήση

- Αφαιρέστε όλη την προστατευτική συσκευασία και το περιτύλιγμα.
- Ελέγξτε ότι η συσκευή είναι σε καλή κατάσταση και με όλα τα παρελκόμενα. Σε περίπτωση ατελούς ή κατεστραμμένης παράδοσης, επικοινωνήστε αμέσως με τον προμηθευτή. Σε αυτή την περίπτωση, μη χρησιμοποιείτε τη συσκευή.
- Καθαρίστε τα εξαρτήματα και τη συσκευή πριν από τη χρήση (βλ. => Καθαρισμός και συντήρηση).
- Βεβαιωθείτε ότι η συσκευή είναι εντελώς στεγνή.
- Τοποθετήστε τη συσκευή σε οριζόντια, σταθερή και ανθεκτική στη θερμότητα επιφάνεια, η οποία είναι ασφαλής για πιτσιλιές νερού.
- Φυλάξτε τη συσκευασία εάν σκοπεύετε να αποθηκεύσετε τη συσκευή σας στο μέλλον.
- Φυλάξτε το εγχειρίδιο χρήσης για μελλοντική αναφορά.

**ΣΗΜΕΙΩΣΗ!** Λόγω υπολειμμάτων από την κατασκευή, η συσκευή μπορεί να εκπέμψει ελαφριά οσμή κατά τη διάρκεια των πρώτων λίγων χρήσεων. Αυτό είναι φυσιολογικό και δεν αποτελεί ένδειξη ελαττώματος ή κινδύνου. Βεβαιωθείτε ότι η συσκευή αεριζεται καλά.

## Οδηγίες λειτουργίας

### Εγκατάσταση

- Χρησιμοποιήστε την ευέλικτη σύνδεση (μήκος 1,3 m.) με τις δύο συνδέσεις φίλτρου που παρέχονται με τη συσκευή. Δεν αντιστοιχεί με τη χρήση διπλής εξόδου νερού με δύο στρόφιγγες, καθώς μπορεί να κλείσουν την πίσω πλευρά κατά λάθος, αφήνοντας τη συσκευή χωρίς νερό. Η πίεση του νερού πρέπει να είναι μεταξύ 1 και 6 bar. Εάν η πίεση υπερβεί αυτές τις τιμές, εγκαταστήστε τα απαραίτητα διορθωτικά εξαρτήματα.
- Είναι σημαντικό η γραμμή νερού να μην περνά κοντά σε πηγές θερμότητας και ο εύκαμπτος σωλήνας ή το φίλτρο να μην λαμβάνουν θερμό αέρα από τη συσκευή. Θα μπορούσε να προκαλέσει μείωση της παραγωγής.
- Η αποστράγγιση πρέπει να βρίσκεται κάτω από τη συσκευή, κατά τουλάχιστον 150 mm.
- Για να αποφύγετε τις άσχημες οσμές, τοποθετήστε ένα σιφόνι. Ο σωλήνας παροχέτευσης θα πρέπει να έχει εσωτερική διάμετρο 30 mm και ελάχιστη κλίση 3 cm ανά μέτρο.
- Η ηλεκτρονική πλακέτα διαθέτει μπαταρία κουμπιού για χρονοδιακόπτη. Κατά την εγκατάσταση, αφαιρέστε την προστασία (τον πίνακα στην επάνω πλευρά, πίσω από την θόβη) - αφαιρέστε τις δύο βίδες κάτω από την επάνω γρίλια αέρα, για να αποκτήσετε πρόσβαση στο ηλεκτρικό κουτί).

### Εκκίνηση

Μετά την εγκατάσταση (έλεγχος εξαερισμού, συνθηκών εγκαταστάσεων, θερμοκρασίας, ποιότητας νερού κ.λπ.), ακολουθήστε τα εξής βήματα:

- Ανοίξτε την είσοδο νερού. Ελέγξτε ότι δεν υπάρχουν διαρροές.
- Αφαιρέστε τις δύο βίδες ασφάλισης στο επάνω μέρος, αφαιρέστε τον μπροστινό πίνακα και αφαιρέστε τα στοιχεία προστασίας από τη θωράκιση και επίσης από τον αισθητήρα πάχους. Βεβαιωθείτε ότι η κουρτίνα και ο αισθητήρας πάχους κινούνται ελεύθερα και ελέγξτε ότι ο δίσκος νερού είναι στη θέση του.
- Συνδέστε τη συσκευή στην πρίζα.
- Πιέστε το κουμπί στο πίσω μέρος της συσκευής και, στη συνέχεια, ρυθμίστε το διακόπτη πάγου/πλύσης στη θέση πάγου.
- Ελέγξτε ότι δεν υπάρχει εξάρτημα που τριβεται ή δονείται.
- Επανατοποθετήστε τον μπροστινό πίνακα στη θέση του.
- Επαληθεύστε την πλάκα πάγου με το σκ. 2 στη σελίδα 3. Σε περίπτωση που ο αισθητήρας πάχους πρέπει να ρυθμιστεί, περιστρέψτε τη βίδα ρύθμισης πάχους δεξιόστροφα για να αυξήσετε το πάχος της γέφυρας. Περιστρέψτε αριστερόστροφα για να μειώσετε το πάχος της γέφυρας:
  - A: Πολύ μεγάλο
  - B: Κατάλληλο μέγεθος
  - Γ: Πολύ μικρό
  - Δ: Αισθητήρας πάχους

### Πίνακας ελέγχου

- Υπάρχει ένα κουμπί ON / OFF στο μπροστινό μέρος της συσκευής.
- Για να ενεργοποιηθεί η συσκευή, + ρυθμίστε το κουμπί στη θέση ON (I).
- Για να απενεργοποιηθεί η συσκευή, ρυθμίστε το κουμπί στη θέση OFF (0).

### Καθαρισμός και συντήρηση

- **ΠΡΟΣΟΧΗ!** Αποσυνδέετε πάντα τη συσκευή από την παροχή ρεύματος και αποσυνδέετε την είσοδο νερού ή κλείνετε τη βρύση πριν από την αποθήκευση, τον καθαρισμό και τη συντήρηση.
- Μην χρησιμοποιείτε πίδακα νερού ή ατμοκαθαριστή για τον καθαρισμό και μην ωθείτε τη συσκευή κάτω από το νερό, καθώς τα εξαρτήματά θα βραχούν και μπορεί να προκληθεί ηλεκτροπληξία.
- Εάν η συσκευή δεν διατηρείται σε καλή κατάσταση καθαριότητας, αυτό μπορεί να επηρεάσει αρνητικά τη διάρκεια ζωής της συσκευής και να προκαλέσει επικίνδυνες καταστάσεις.
- Ο έλεγχος και ο καθαρισμός θα πρέπει να πραγματοποιούνται τουλάχιστον κάθε έξι μήνες. Σε πολύ σκονισμένα μέρη, ενδέχεται να απαιτείται καθαρισμός του συμπυκνωτή σε συσκευές με συμπύκνωση αέρα κάθε μήνα.

### Καθαρισμός (όλα τα μοντέλα)

- Καθαρίστε την εξωτερική επιφάνεια με ένα πανί ή σφουγγάρι ελαφρώς νοτισμένο με ήπιο διάλυμα σαπουνιού.
- Αποφύγετε την επαφή νερού με τα ηλεκτρικά εξαρτήματα.
- Ποτέ μη βυθίζετε τη συσκευή σε νερό ή άλλα υγρά.
- Μην χρησιμοποιείτε ποτέ ισχυρά καθαριστικά, λειαντικά σφουγγάρια ή καθαριστικά που περιέχουν χλώριο. Μην χρησιμοποιείτε ατσάλουρμα, μεταλλικά εργαλεία ή αιχμηρά αντικείμενα για τον καθαρισμό. Μην χρησιμοποιείτε βενζίνη ή διαλύτες!
- Κανένα εξάρτημα δεν είναι ασφαλές για πλύσιμο στο πλυντήριο πιάτων.
- Για το συμπυκνωτή αέρα (Εικ. 3 στη σελίδα 3):
  - Αφαιρέστε το πίσω πλαίσιο.
  - Καθαρίστε το συμπυκνωτή χρησιμοποιώντας ηλεκτρική σκούπα, μαλακή βούρτσα ή αέρα χαμηλής πίεσης. Καθαρίστε από

πάνω προς τα κάτω, όχι από τη μία πλευρά στην άλλη. Προσέξτε να μην λυγίσετε τα περιτύλιγα του συμπυκνωτή.

- Για το σύστημα διανομής νερού (Εικ. 4 στη σελίδα 4):
  1. Αφαιρέστε τον μπροστινό πίνακα (4A).
  2. Θέστε τον διακόπτη [4B] στη θέση OFF (θέση 0) αφού πέσει πάγος από τον εξεταμιστή στο τέλος ενός κύκλου συλλογής ή θέστε τον διακόπτη στη θέση OFF και αφήστε τον πάγο να λιώσει από τον εξεταμιστή.
- **ΠΡΟΣΟΧΗ:** Μην χρησιμοποιείτε ποτέ τίποτα για να εξαναγκάσετε τον πάγο να εξέλθει από τον εξεταμιστή. Μπορεί να προκληθεί ζημιά.
  3. Προετοιμάστε ένα διάλυμα κατάλληλου προϊόντος για τον καθαρισμό (λίμο). Μην χρησιμοποιείτε υδροχλωρικό οξύ. Συνιστούμε τη χρήση οποιουδήποτε προϊόντος αφαίρεσης κλίμακας εγκεκριμένου από την NSF. Στις αρθρωτές συσκευές, ο κάδος νερού γεμίζει αυτόματα, γι' αυτό συνιστούμε να προετοιμάσετε μια προηγούμενη λύση.
  4. Για να ξεκινήσετε έναν κύκλο καθαρισμού, μετακινήστε το διακόπτη [4B] στη θέση «ΠΛΥΣΙΜΟ» (θέση II). Η συσκευή θα αδειάσει το δοχείο και θα το ξαναγεμίσει. Ρίξτε το διάλυμα αφαίρεσης ζυγού στη δεξαμενή.
  5. Αφήστε το διάλυμα να κυκλοφορήσει στο σύστημα νερού για 30-40 λεπτά και, στη συνέχεια, ρυθμίστε το διακόπτη στη θέση OFF.
  6. Για να καθαρίσετε το εξάρτημα αφαίρεσης ζυγού και τα υπολείμματα, θέστε το διακόπτη στη θέση «ΠΛΥΣΙΜΟ» (η συσκευή θα αδειάσει το δοχείο και θα το ξαναγεμίσει) και, στη συνέχεια, ρυθμίστε το διακόπτη στη θέση ΑΠΕΝΕΡΓΟΠΟΙΗΣΗΣ.
  7. Αποσυνδέστε την παροχή ρεύματος και κλείστε την παροχή νερού.
  8. Αναμίξτε ένα διάλυμα καθαρισμού.
  9. Αφαιρέστε την αντλία νερού [4C], την κουρτίνα [4D] και το δίσκο νερού [4E].
  10. Καθαρίστε τις μεταλλικές επιφάνειες, τον αισθητήρα πάχους [4F], τον αισθητήρα στάθμης νερού [4G], τη βίδα ρύθμισης [4H], το ηλεκτρόδιο της αντλίας νερού [4I], την κουρτίνα και το δίσκο νερού με το διάλυμα καθαρισμού χρησιμοποιώντας μια βούρτσα (όχι συρμάτινη βούρτσα.) ή πανί.
  11. Καθαρίστε τις εσωτερικές επιφάνειες του θαλάμου κατάψυξης [συμπεριλαμβανομένων των τοιχωμάτων, των πλαστικών μερών του εξεταμιστή, του διανομέα, κ.λπ.] και το μπροστινό πλαίσιο με το καθαριστικό διάλυμα χρησιμοποιώντας βούρτσα ή πανί.
  12. Αναμίξτε ένα διάλυμα απολυμαντικού με τη χρήση εγκεκριμένου απολυμαντικού εξοπλισμού τροφίμων υποχλωριώδους νατρίου (EPA/FDA) για να σχηματίσετε ένα διάλυμα απόδοσης 100 έως 200 ppm ελεύθερου χλωρίου.
  13. Απολυμάνετε όλες τις επιφάνειες του ανικνευτή πάχους, του ανικνευτή στάθμης νερού, του ηλεκτροδίου της αντλίας νερού, της κουρτίνας και του δοχείου νερού εφαρμόζοντας άθροον διάλυμα χρησιμοποιώντας ένα πανί ή σφουγγάρι.
  14. Απολυμάνετε τις εσωτερικές επιφάνειες του θαλάμου κατάψυξης [συμπεριλαμβανομένων των τοιχωμάτων, των πλαστικών μερών του εξεταμιστή, του διανομέα κ.λπ.] και το μπροστινό πάνελ εφαρμόζοντας ελεύθερα το διάλυμα απολυμαντικού χρησιμοποιώντας ένα πανί ή σφουγγάρι.
  15. Επαναφέρετε την αντλία νερού, το δοχείο νερού και την κουρτίνα στην κανονική τους θέση.
  16. Συνδέστε την παροχή ρεύματος και την ανοικτή παροχή νερού.



17. Για να ξεκινήσετε έναν κύκλο καθαρισμού απολύμανσης, μετακινήστε το διακόπτη (4B) στη θέση «ΠΛΥΣΙΜΟ». Η συσκευή θα αδειάσει το δοχείο και θα το ξαναγεμίσει. Ρίξτε το αντισηπτικό στο δοχείο νερού για να λάβετε μια λύση όπως στο σημείο 12.
18. Αφήστε το διάλυμα να κυκλοφορήσει στο σύστημα νερού για 20 λεπτά και, στη συνέχεια, ρυθμίστε το διακόπτη στη θέση OFF.
19. Για να καθαρίσετε το διάλυμα απολυμαντικού και τα υπολείμματα, μετακινήστε το διακόπτη στη θέση «ΠΛΥΣΙΜΟ» (αποστράγγιση και επαναπλήρωση) και αφήστε το νερό να κυκλοφορήσει για 5 λεπτά και, στη συνέχεια, μετακινήστε το διακόπτη στη θέση ΑΠΕΝΕΡΓΟΠΟΙΗΣΗΣ (αποστράγγιση). Επαναλάβετε αυτή τη διαδικασία δύο ακόμη φορές για να ξεπλύνετε καλά.
20. Επαναφέρετε τον πίνακα στη θέση του.
21. Θέστε το διακόπτη στη θέση ON (θέση I) και απορρίψτε τις πρώτες δύο μονάδες παραγωγής πάγου.

### Συντήρηση

- Κάθε φορά που ανοίγετε τη συσκευή, ελέγχετε όλες τις συνδέσεις νερού, την κατάσταση των πλυντηρίων και των εύκαμπτων σωλήνων για να αποφύγετε διαρροές και σπασίματα και πλημύρες.
- Ελέγχετε τακτικά τη λειτουργία της συσκευής για την αποφυγή σοβαρών ατυχημάτων.
- Εάν διαπιστώσετε ότι η συσκευή δεν λειτουργεί σωστά ή ότι υπάρχει πρόβλημα, σταματήστε να τη χρησιμοποιείτε, απενεργοποιήστε την και επικοινωνήστε με τον προμηθευτή.
- Όλες οι εργασίες συντήρησης, εγκατάστασης και επισκευής πρέπει να πραγματοποιούνται από εξειδικευμένους και εξουσιοδοτημένους τεχνικούς ή να συστήνεται από τον κατασκευαστή.

### Μεταφορά και αποθήκευση

- Πριν από την αποθήκευση, να βεβαιωθείτε πάντα ότι η συσκευή έχει αποσυνδεθεί από την παροχή ρεύματος και τη σύνδεση νερού ή ότι η βρύση νερού είναι κλειστή.
- Αποθηκεύστε τη συσκευή σε δροσερό, καθαρό και στεγνό χώρο.
- Μην τοποθετείτε ποτέ βαριά αντικείμενα επάνω στη συσκευή, καθώς μπορεί να προκληθεί ζημιά σε αυτήν.
- Μη μετακινείτε τη συσκευή ενώ βρίσκεται σε λειτουργία. Αποσυνδέστε τη συσκευή από την παροχή ρεύματος όταν τη μετακινείτε και κρατήστε την στο κάτω μέρος.

### Αντιμετώπιση προβλημάτων

Αν η συσκευή δεν λειτουργεί σωστά, ελέγξτε τον παρακάτω πίνακα για το διάλυμα. Εάν εξακολουθείτε να μην μπορείτε να λύσετε το πρόβλημα, επικοινωνήστε με τον προμηθευτή/πάρχο υπηρεσιών.

Προβλήματα	Πιθανή αιτία	Πιθανή λύση
Το συσκευή δεν εργασία.	Η συσκευή έχει αποσυνδεθεί από την πρίζα.	Συνδέστε τη συσκευή στην πρίζα.
	Ο διακόπτης της συσκευής είναι απενεργοποιημένος (πίσω).	Ενεργοποιήστε τη συσκευή.
	Μπροστινός διακόπτης στη θέση «0».	Ρυθμίστε στη θέση «ICE» (πίσω από τον μπροστινό πίνακα).

Ο συμπιεστής δεν λειτουργεί.	Μπροστινός διακόπτης στη θέση «ΠΛΥΣΙΜΟ».	Ρυθμίστε στη θέση «ICE» (πίσω από τον μπροστινό πίνακα).
Δεν υπάρχει νερό στο δίσκο	Έλλειψη νερού.	Ελέγξτε την παροχή νερού.
	Η βαλβίδα νερού εισόδου είναι φραγμένη	Ελέγξτε και καθαρίστε.
Δεν υπάρχει αρκετό νερό για να ολοκληρωθεί ο κύκλος.	Ο αισθητήρας στάθμης νερού είναι πολύ χαμηλός.	Αλλάξτε τη θέση του αισθητήρα.
	Ελαττωματική βαλβίδα αποστράγγισης.	Αποσυρμαρολογήστε και καθαρίστε.
	Προστατευτικές διαρροές πιπιλιώματος.	Ελέγξτε τη θέση του προστατευτικού καλύμματος.
Ο δίσκος νερού υπερχειλίζει.	Ο αισθητήρας στάθμης νερού είναι πολύ υψηλός ή έχει κλιμακωθεί.	Ρυθμίστε ή καθαρίστε.
Η πλάκα με πάγο είναι άεια ή πολύ χοντρή.	Το πάχος της μήλης δεν έχει ρυθμιστεί ή έχει κλιμακωθεί αστά.	Ρυθμίστε ή καθαρίστε.
Δύσκολη απελευθέρωση της πλάκας με πάγο κατά τη συγκομιδή.	Η συσκευή δεν είναι σωστά οριζοντιωμένη - με κλίση προς τα πίσω.	Οριζοντιώση συσκευής - αλλαγή θέσης.
Μη ομοιόμορφο μήκος ροής στον εξημετιστή.	Βρώμικος ή κλιμακωτός διανομέας.	Εκτελέστε τη διαδικασία αφαίρεσης αλάτων. Αφαίρεση και καθαρισμός διανομέα
Χαμηλή παραγωγή πάγου.	Βρώμικος συμπυκνωτής.	Καθαρίστε τον συμπυκνωτή.
Η μονάδα λειτουργεί και σταματά εναλλακτικά από μόνη της.	Ανοίγει το presostat ασφαλείας.	Καθαρίστε τον συμπυκνωτή αέρα (πίσω από το μπροστινό πλέγμα).

### Αναγνώριση συναγερμών (LED)

Συναγερμός	Περιγραφή
LED 0	<ul style="list-style-type: none"> <li>Συνεχής ενεργοποίηση - Κατάσταση αναμονής</li> <li>Αναβοσβήνει - Λήξη χρονικού ορίου κύκλου συλλογής, 3 λεπτά</li> </ul>
LED 1	<ul style="list-style-type: none"> <li>Συνεχής ενεργοποίηση - Κύκλος πάγου</li> <li>Αναβοσβήνει - Λήξη χρονικού ορίου κύκλου παραγωγής πάγου, 60 λεπτά</li> </ul>
LED 2	<ul style="list-style-type: none"> <li>Συνεχής ενεργοποίηση - Κύκλος πλύσης</li> <li>Αναβοσβήνει - Πολύ σύντομος κύκλος πάγου, 2 λεπτά</li> </ul>
LED 3	<ul style="list-style-type: none"> <li>Συνεχής ενεργοποίηση - Πλήρης κώδος</li> <li>Αναβοσβήνει - Λήξη χρόνου πλήρωσης νερού, 3 λεπτά</li> </ul>
ΟΛΑ	Όταν αναβοσβήνει - πίεση ασφαλείας presostat

## Εγγύηση

Κάθε ελάττωμα που επηρεάζει τη λειτουργικότητα της συσκευής και παρουσιάζεται εντός ενός έτους μετά την αγορά θα επισκευάζεται με δωρεάν επισκευή ή αντικατάσταση, με την προϋπόθεση ότι η συσκευή έχει χρησιμοποιηθεί και συντηρηθεί σύμφωνα με τις οδηγίες και δεν έχει υποστεί οποιαδήποτε κατάχρηση ή κακή χρήση. Τα νόμιμα δικαιώματά σας δεν επηρεάζονται. Εάν η συσκευή καλύπτεται από εγγύηση, δηλώστε πού και πότε αγοράστηκε και συμπεριλάβετε απόδειξη αγοράς (π.χ. απόδειξη). Σύμφωνα με την πολιτική μας για τη συνεχή ανάπτυξη προϊόντων, διατηρούμε το δικαίωμα να αλλάξουμε τις προδιαγραφές προϊόντων, συσκευασίας και τεκμηρίωσης χωρίς προειδοποίηση.

## Απόρριψη και περιβάλλον

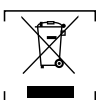

Κατά τον παρολιισμό της συσκευής, το προϊόν δεν πρέπει να απορρίπτεται μαζί με άλλα οικιακά απορρίμματα. Αντ' αυτού, είναι δική σας ευθύνη να απορρίψετε τον απόβλητο εξοπλισμό σας παραδίδοντάς τον σε ένα καθορισμένο σημείο συλλογής. Η

μη τήρηση αυτού του κανόνα μπορεί να τιμωρηθεί σύμφωνα με τους ισχύοντες κανονισμούς για την απόρριψη αποβλήτων. Η ξεχωριστή συλλογή και ανακύκλωση του άχρηστου εξοπλισμού σας κατά τη στιγμή της απόρριψης θα βοηθήσει στη διατήρηση των φυσικών πόρων και θα διασφαλίσει ότι ανακυκλώνεται με τρόπο που προστατεύει την ανθρώπινη υγεία και το περιβάλλον.

Για περισσότερες πληροφορίες σχετικά με το πού μπορείτε να αποθέσετε τα απορρίμματα για ανακύκλωση, επικοινωνήστε με την τοπική εταιρεία συλλογής απορριμμάτων. Οι κατασκευαστές και οι εισαγωγείς δεν αναλαμβάνουν ευθύνη για την ανακύκλωση, την επεξεργασία και την οικολογική απόρριψη, είτε απευθείας είτε μέσω ενός δημόσιου συστήματος.

## HRVATSKI

Poštovani korisnici,

Hvala vam što ste kupili ovaj Barmatic uređaj. Pažljivo pročitajte ovaj priručnik za uporabu i pritom obratite posebnu pozornost na niže navedene sigurnosne propise, prije prve ugradnje i uporabe uređaja.

## Sigurnosne upute

- Uređaj upotrebljavajte samo u svrhu za koju je namijenjen, kako je opisano u ovom priručniku.
- Proizvođač nije odgovoran za bilo kakva oštećenja uzrokovana neispravnim radom i nepravilnom uporabom.
- **OPASNOST! OPASNOST OD STRUJNOG UDARA!** Ne pokušavajte sami popraviti uređaj. Električne dijelove uređaja nemojte uranjati u vodu ili neku drugu tekućinu. Nikada nemojte držati uređaj pod tekućom vodom.
- **NIKADA NEMOJTE KORISTITI OŠTEĆENI UREĐAJ!** Redovito provjeravajte električne spojeve i kabele za eventualna oštećenja. Ako je oštećen, uređaj isključite iz električne mreže. Popravke smije obavljati samo dobavljač ili kvalificirana osoba kako bi se izbjegle opasnosti ili ozljede.
- **UPOZORENJE!** Prilikom postavljanja uređaja, ako je potrebno, kabel za napajanje usmjerite na siguran način kako biste izbjegli nenamjerno povlačenje, oštećivanje, kontakt s površinom za grijanje ili opasnost od spoticanja.
- **UPOZORENJE!** Dok god je utikač u utičnici, uređaj je priključen na napajanje.

- **UPOZORENJE!** UVIJEK isključite uređaj prije isključivanja iz napajanja, čišćenja, održavanja ili pohrane.
- Uređaj spajajte samo na električnu utičnicu s naponom i frekvencijom navedenim na naljepnici uređaja.
- Ne dodirujte utikač/električne spojeve vlažnim rukama.
- Uređaj i električne priključke/priključke držite podalje od vode i drugih tekućina. Ako uređaj padne u vodu, odmah uklonite električne priključke. Uređaj ne upotrebljavajte dok ga nije provjerio ovlašteni tehničar. Nepridržavanje ovih uputa može dovesti do po život opasnih rizika.
- Postoje napajanje u lako dostupnu električnu utičnicu kako biste mogli odmah isključiti uređaj u hitnom slučaju.
- Pazite da kabel ne dođe u dodir s oštrim ili vrućim predmetima i držite ga dalje od otvorenog požara. Nikada nemojte povlačiti kabel za napajanje kako biste ga isključili iz utičnice, uvijek povucite utikač.
- Nikada nemojte nositi uređaj za kabel.
- Nikad sami nemojte pokušavati otvoriti kućište uređaja.
- Ne stavljajte predmete u kućište uređaja.
- Nikad ne ostavljajte uređaj bez nadzora tijekom uporabe.
- Uređajem treba upravljati osposobljeno osoblje u kuhinji restorana, kantine ili osoblja bara, itd.
- Ovim uređajem ne smiju rukovati osobe sa smanjenim fizičkim, osjetilnim odnosno umnim sposobnostima ili osobe koje nemaju dovoljno iskustva i znanja.
- Ovaj uređaj djeca ne smiju upotrebljavati ni pod kojim okolnostima.
- Uređaj i električne spojeve držite izvan dohvata djece.
- Nikada ne upotrebljavajte pribor niti bilo koje dodatne uređaje osim onih koje je isporučio uređaj ili preporučio proizvođač. Ako to ne učinite, može doći do sigurnosnog rizika za korisnika i može oštetiti uređaj. Koristite samo originalne dijelove i dodatnu opremu.
- Ne upravljajte ovim uređajem pomoću vanjskog tajmera ili sustava daljinskog upravljanja.
- Nemojte stavljati uređaj na grijaći predmet (benzin, električnu struju, štednjak s ugljenom itd.).
- Ne prekrivajte uređaj u radu.
- Ne stavljajte predmete na uređaj.
- Uređaj ne upotrebljavajte u blizini otvorenih plamena, eksplozivnih ili zapaljivih materijala. Uređaj uvijek koristite na vodoravnoj, stabilnoj, čistoj, otpornoj na toplinu i suhoj površini.
- Uređaj nije prikladan za postavljanje u prostor gdje se može koristiti mlaz vode.
- Ostavite najmanje 20 cm prostora oko uređaja radi prozračivanja tijekom uporabe.
- **UPOZORENJE!** Pazite da svi ventilacijski otvori na uređaju nisu blokirani.

## Posebne sigurnosne upute

- **OPREZ! OPASNOST OD POŽARA!** Koristite rashladno sredstvo je R452A. Zapaljivo rashladno sredstvo koje.
- **OPREZ! OPASNOST OD OPEKLINA!** Rashladna tekućina koja se raspršuje na kožu može uzrokovati kritične opekline. Držite oči i kožu zaštićenima. Ako dođe do opekline rashladnog sredstva, odmah isperite hladnom vodom. U slučaju da su opekline teške, primijenite led i odmah se obratite liječniku



- **UPOZORENJE!** Nemojte oštetiti krug rashladnog sredstva.
- **UPOZORENJE!** Ne postavljajte produžne kabele s više utičnica ili s bilo kojom vrstom vanjskog napajanja na stražnju stranu uređaja.
- Novi kompleti crijeva isporučeni s uređajem moraju se koristiti i stari kompleti crijeva ne smiju se ponovno koristiti.
- Ne stavljajte nikakve opasne proizvode, kao što su gorivo, alkohol, boja, limenke aerosola sa zapaljivim gorivom, zapaljive ili eksplozivne tvari itd. u ili blizu uređaja.
- Preporučuje se uporaba omekšivača vode s uređajem.

## Namjena

- Ovaj uređaj namijenjen je isključivo za komercijalnu i profesionalnu uporabu.
- Uređaj je namijenjen za izradu i čuvanje kockica leda. Svaka druga uporaba može dovesti do oštećenja uređaja ili tjelesnih ozljeda.
- Uporaba uređaja u bilo koju drugu svrhu smatrat će se zlouporabom uređaja. Korisnik je isključivo odgovoran za nepropisnu uporabu uređaja.

## Instalacija za uzemljenje

Ovaj je uređaj klasificiran kao **zaštitni razred I** i mora biti spojen na zaštitno uzemljenje. Uzemljenje smanjuje rizik od strujnog udara pružanjem žice za izlaz električne struje.

Ovaj uređaj opremljen je kabelom za napajanje s utikačem za uzemljenje ili električnim priključcima sa žicom za uzemljenje. Priključci moraju biti pravilno montirani i uzemljeni.

## Rashladni krug

(Slika 1 na stranici 3)

Simbol	Opis	Simbol	Opis
SA	Usisni akumulator	EV	Isparivač
EXV	Ekspanzijski ventil	HGV	Ventil vrućeg plina
FT	Filtar	CM	Kompresor
CDN	Kondenzator	D	Drier
SP	Sigurnosni prezostat	CDP	Kondenzator prezostat
F	Ventilator		

## Priprema prije uporabe

- Uklonite svu zaštitnu ambalažu i omote.
- Provjerite je li uređaj u dobrom stanju i sa svim dodacima. U slučaju nepotpune ili oštećene isporuke odmah se obratite dobavljaču. U tom slučaju nemojte upotrebljavati uređaj.
- Očistite pribor i uređaj prije uporabe (pogledajte => Čišćenje i održavanje).
- Provjerite je li uređaj potpuno suh.
- Postavite uređaj na vodoravnu, stabilnu i toplinsku površinu koja je sigurna od prskanja vode.
- Držite pakiranje ako namjeravate pohraniti svoj uređaj u budućnosti.
- Čuvajte korisnički priručnik za buduće potrebe.

**NAPOMENA!** Zbog proizvodnih ostataka, uređaj tijekom prvih nekoliko uporaba može ispuštati lagani miris. To je normalno i ne ukazuje na bilo kakav nedostatak ili opasnost. Provjerite je li uređaj dobro prozračen.

## Upute za uporabu

### Instalacija

- Upotrijebite fleksibilni spoj (dužina 1,3 m) s dva filtra koja su isporučena s uređajem. Ne savjetujemo upotrebu dvostrukog izlaza za vodu s dva skretnica jer bi mogli greškom zatvoriti stražnji, ostavljajući uređaj bez vode. Tlak vode mora biti između 1 i 6 bara. Ako tlak premaši te vrijednosti, ugradite potrebne korektivne komponente.
- Važno je da vod za vodu ne prođe blizu izvora topline i da fleksibilno crijevo ili filter ne primi vrući zrak iz uređaja. To može uzrokovati smanjenje proizvodnje.
- Odvod mora biti ispod uređaja za najmanje 150 mm.
- Da biste spriječili neugodne mirise, instalirajte sifon. Odvodna cijev treba imati unutarnji promjer od 30 mm i minimalnu nagib od 3 cm po metru.
- Elektronička ploča ima bateriju gumba za mjerač vremena. Tijekom instalacije skinite zaštitu (na gornjoj strani, iza zaslona - uklonite dva vijka ispod gornje rešetke za zrak kako biste pristupili električnoj kutiji).

### Pokretanje

Nakon instalacije (provjera ventilacije, uvjeti prostora, temperatura, kvaliteta vode itd.), postupite kako slijedi:

- Otvorite dovod vode. Provjerite da nema curenja.
- Uklonite dva vijka za blokiranje na vrhu, skinite prednju ploču i skinite zaštitne elemente na štitniku te na senzoru debljine. Provjerite kreću li se zavjesa i senzor debljine slobodno i je li pločica za vodu na mjestu.
- Priključite uređaj na električnu mrežu.
- Pritisnite tipku na stražnjoj strani uređaja, a zatim postavite prekidač za led/pranje u položaj led.
- Provjerite da nema dijela koji trlja ili vibrira.
- Vratite prednju ploču na njezino mjesto.
- Provjerite ledenu ploču sa slikom 2 na stranici 3. Ako je potrebno regulirati senzor debljine, okrenite vijak za podešavanje debljine u smjeru kazaljke na satu da biste povećali debljinu mosta. Okrenite u smjeru suprotnom od kazaljke na satu da biste smanjili debljinu mosta:
  - A: Prevelika
  - B: Pravilna veličina
  - C: Previše smal
  - D: Senzor debljine

### Upravljačka ploča

- Na prednjoj strani uređaja nalazi se gumb UKLJUČENO/ISKLJUČENO.
- Za pokretanje uređaja+ postavite gumb u položaj UKLJUČENO (I).
- Za isključivanje uređaja postavite tipku u položaj ISKLJUČENO (O).

## Čišćenje i održavanje

- **PAŽNJA!** Uvijek isključite uređaj iz napajanja i odspojite dovod vode ili zatvorite slavinu prije skladištenja, čišćenja i održavanja.
- Za čišćenje nemojte koristiti mlaznicu ili parni čistač i nemojte gurati uređaj pod vodu jer će se dijelovi smočiti i može doći do strujnog udara.
- Ako se uređaj ne održava u dobrom stanju čistoće, to može negativno utjecati na životni vijek uređaja i rezultirati opasnom situacijom.

- Provjera i čišćenje treba provoditi najmanje svakih šest mjeseci. Na vrlo prašnjavim mjestima možda će biti potrebno čistiti kondenzator u uređajima s kondenzacijom zraka svaki mjesec.

### Čišćenje (svi modeli)

- Vanjsku površinu očistite krpom ili spužvom lagano navlaženom blagom otopinom sapuna.
- Izbjegavajte dodir vode s električnim komponentama.
- Nikada ne uranjajte uređaj u vodu ili druge tekućine.
- Nikada ne upotrebljavajte agresivna sredstva za čišćenje, abrazivne spužve ili sredstva za čišćenje koja sadrže klor. Nemojte koristiti čeličnu vunu, metalni pribor ili oštre ili šiljaste predmete za čišćenje. Nemojte koristiti benzini ili otapala!
- Nijedan se dio ne može prati u perilici posuda.
- Za kondenzator zraka (sl. 3 na stranici 3):
  - Uklonite stražnju ploču.
  - Kondenzator očistite usisivačem, mekom četkom ili zrakom pod niskim tlakom. Očistite od vrha do dna, a ne od strane do strane. Pazite da ne savijete rebra kondenzatora.
- Za sustav za distribuciju vode (sl. 4 na stranici 4):
  1. Skinite prednju ploču (4A).
  2. Postavite prekidač (4B) u položaj ISKLJUČENO (položaj 0) nakon što led padne iz isparivača na kraju ciklusa žetve ili postavite prekidač u položaj ISKLJUČENO i pustite da se led otopi s isparivača.

**OPREZ:** Nikada nemojte koristiti ništa za prisiljavanje leda iz isparivača. Može doći do oštećenja.

3. Pripremite otopinu odgovarajućeg proizvoda za čišćenje (limete). Nemojte koristiti klorovodičnu kiselinu. Preporučujemo upotrebu bilo kojeg proizvoda za uklanjanje kamenca koji je odobrio NSF. U modularnim uređajima spremnik za vodu automatski se puni pa preporučujemo pripremu prethodnog rješenja.
4. Za početak ciklusa čišćenja, pomaknite prekidač (4B) u položaj "WASH" (položaj II). Uređaj će isprazniti spremnik i napuniti ga. Ulijte otopinu za uklanjanje kamenca u spremnik.
5. Pustite da otopina kruži u vodenom sustavu 30-40 minuta, a zatim postavite prekidač u položaj ISKLJUČENO.
6. Da biste očistili odstranjivač kamenca i ostatke, postavite prekidač u položaj "WASH" (uređaj će ispustiti spremnik i ponovno ga napuniti), a zatim postavite prekidač u položaj OFF.
7. Odvojite napajanje i zatvorite dovod vode.
8. Pomiješajte otopinu za čišćenje.
9. Uklonite pumpu za vodu (4C), zavjesu (4D) i pliticu za vodu (4E).
10. Očistite metalne površine, senzor debljine (4F), senzor razine vode (4G), vijak za podešavanje (4H), elektrodu pumpe za vodu (4I), zavjesu i pladanj za vodu otopinom za čišćenje (ne žičanom četkom.) i tkanine.
11. Očistite unutarnje površine odjeljka za zamrzavanje (uključujući zidove, plastične dijelove isparivača, distributera itd.) i prednju ploču sredstvom za čišćenje koristeći četku ili krpu.
12. Pomiješajte otopinu sredstva za dezinfekciju s pomoću odobrenog sredstva za dezinfekciju (EPA/FDA) natrijeva hipoklorita kako biste stvorili otopinu koja ne sadrži klor od 100 do 200 ppm.
13. Dezinficirajte sve površine detektora debljine, detektora

- razine vode, elektrode pumpe za vodu, zavjese i spremnika za vodu primjenom obilnog rastvora krpom ili spužvom.
- 14. Dezinfekcija unutarnjih površina odjeljka za zamrzavanje (uključujući zidove, plastične dijelove isparivača, distributera itd.) i prednje ploče liberalno nanošenjem sredstva za dezinfekciju krpom ili spužvom.
- 15. Vratite pumpu za vodu, spremnik za vodu i zavjesu u normalan položaj.
- 16. Spojite napajanje i otvorene izvore vode.
- 17. Da biste pokrenuli ciklus sanitarnog čišćenja, pomaknite prekidač (4B) u položaj "WASH". Uređaj će isprazniti spremnik i napuniti ga. Ulijte dezinficijens u spremnik za vodu kako biste dobili otopinu kao u točki 12.
- 18. Pustite da otopina kruži u vodenom sustavu 20 minuta, a zatim prekidač postavite u položaj ISKLJUČENO.
- 19. Da biste očistili sredstvo za dezinfekciju i ostatke, pomaknite prekidač u položaj „WASH“ (prašina i punjenje) i pustite da voda kruži 5 minuta, a zatim prebacite prekidač u položaj OFF (prašina). Ponovite ovu radnju još dva puta kako biste temeljito isprali.
- 20. Vratite ploču u svoj položaj.
- 21. Postavite prekidač u položaj UKLJUČENO (položaj I) i bacite prva dva proizvoda leda.

### Održavanje

- Kad god otvarate uređaj, provjerite sve priključke vode, stanje podloški i crijeva kako biste izbjegli curenje i lomove i poplave.
- Redovito provjeravajte rad uređaja kako biste spriječili ozbiljne nezgode.
- Ako vidite da uređaj ne radi ispravno ili da postoji problem, prestanite ga koristiti, isključite ga i kontaktirajte dobavljača.
- Sve radove na održavanju, instalaciji i popravcima moraju obavljati specijalizirani i ovlašteni tehničari ili ih preporučuje proizvođač.

### Prijevoz i skladištenje

- Prije skladištenja, uvijek provjerite je li uređaj isključen iz priključka za napajanje i vodu ili je slavina za vodu zatvorena.
- Uređaj čuvajte na hladnom, čistom i suhom mjestu.
- Nikada ne stavljajte teške predmete na uređaj jer bi ih to moglo oštetiti.
- Ne pomičite uređaj dok je u pogonu. Isključite uređaj iz napajanja prilikom pomicanja i držite ga na dnu.

### Rješavanje problema

Ako uređaj ne radi ispravno, provjerite otopinu u nastavku. Ako i dalje ne možete riješiti problem, obratite se dobavljaču/pružatelju usluga.

Problemi	Mogući uzrok	Moguće rješenje
Činjenica uređaj ne radi.	Uređaj je isključen iz električne mreže.	Uključite uređaj.
	Uređaj je isključen (stražnji).	Uključite uređaj.
	Prednji prekidač u položaju "0".	Postavite na položaj "ICE" (iza prednje ploče).
Kompresor ne radi.	Prednja sklopka na položaju „WASH“.	



Nema vode u posudi	Nedostatak vode.	Provjerite dovod vode.
	Blokiran ulazni ventil za vodu	Provjerite i očistite.
Nema dovoljno vode za završetak ciklusa.	Sonda za razinu vode je preniska.	Promijenite položaj sonde.
	Neispravan ispusni ventil.	Rastavite se i očistite.
	Zaštita od prskanja curi.	Provjerite položaj štitnika.
Preljevi posude za vodu.	Sonda za razinu vode previsoka ili umanjena.	Podesite ili očistite.
Slabo s ledom je prazno ili predebelo.	Sonda za smanjenje debljine je loše prilagođena ili umanjena.	Podesite ili očistite.
Teško oslobađanje ploče s ledom tijekom žetve.	Uređaj nije pravilno niveliran - nagnut prema natrag.	Uređaj za niveliranje - promijenite položaj.
Nije ujednačen uzorak protoka pri isparivaču.	Prljava ili umanjeni distributer.	Provedite postupak uklanjanja kamenca. Skinite i očistite distributera
Niska proizvodnja leda.	Prljava kondenzator.	Očistite kondenzator.
Jedinica radi i alternativno se zaustavlja Sama.	Otvora se sigurnosni prezostat.	Očistite kondenzator zraka (iza prednje rešetke).

## Identifikacija alarma (LED)

Alarm	Opis
LED 0	<ul style="list-style-type: none"> <li>Uključeno neprekidno - način mirovanja</li> <li>Treptanje - istek ciklusa žetve; 3 min</li> </ul>
LED 1	<ul style="list-style-type: none"> <li>Uključeno neprekidno - ciklus leda</li> <li>Treptanje - istek ciklusa leda; 60 min</li> </ul>
LED 2	<ul style="list-style-type: none"> <li>UKLJUČENO neprekidno - ciklus pranja</li> <li>Treptanje - Prekratkí ciklus leda; 2 min</li> </ul>
LED 3	<ul style="list-style-type: none"> <li>Uključeno neprekidno - puni spremnik</li> <li>Treptanje - istek vremena punjenja vode; 3 min</li> </ul>
SVE	Kada treperi - sigurnosni tlak prezostat

## Jamstvo

Neispravnosti koje utječu na funkcionalnost uređaja koje se pojave u roku od jedne godine nakon kupnje popravljat će se besplatnim popravkom ili zamjenom, pod uvjetom da je uređaj korišten i održavan u skladu s uputama i da nije na bilo koji način bio zlouporabljjen ili pokvaren. To ne utječe na vaša zakonska prava. Ako je uređaj pokriven jamstvom, navedite gdje i kada je kupljen i uključite dokaz o kupnji (npr. račun). U skladu s našim pravilima o kontinuiranom razvoju proizvoda pridržavamo pravo na promjenu opisa proizvoda, pakiranja i dokumentacije bez prethodne obavijesti.

## Odbacivanje otpada i okoliš



Kada prestaje s uporabom uređaja, proizvod se ne smije odlagati s drugim kućnim otpadom. Umjesto toga, vaša je odgovornost odlagati na vašu otpadnu opremu predajućih na određeno sabirno mjesto. Nepridržavanje tog pravila može se kazniti u skladu s primjenjivim propisima o odlaganju otpada. Zasebnim sakupljanjem i recikliranjem vaše otpadne opreme u vrijeme odlaganja čuvaju se prirodni resursi i osigurava se njezino recikliranje na način koji štiti ljudsko zdravlje i okoliš. Za više informacija o tome gdje možete uskratiti svoj otpad radi recikliranja, obratite se lokalnoj tvrtki za prikupljanje otpada. Proizvođači i uvoznici ne preuzimaju odgovornost za recikliranje, tretman i ekološko zbrinjavanje, bilo izravno ili putem javnog sustava.

## ČEŠTINA

Vážení zákazníci,

**Děkujeme vám za zakoupení tohoto spotřebiče Barmatic. Před první instalací a použitím tohoto spotřebiče si pozorně přečtěte tuto uživatelskou příručku a věnujte zvláštní pozornost níže uvedeným bezpečnostním předpisům.**

## Bezpečnostní pokyny

- Spotřebič používejte pouze k určenému účelu, k němuž byl navržen, jak je popsáno v této příručce.
- Výrobce neodpovídá za žádné škody způsobené nesprávným provozem a nesprávným používáním.
- NEBEZPEČÍ! NEBEZPEČÍ ÚRAZU ELEKTRICKÝM PROUDEM!** Nepokoušejte se spotřebič opravovat sami. Elektrické části spotřebiče neponořujte do vody ani jiných kapalin. Nikdy nedržte spotřebič pod tekoucí vodou.
- NIKDY NEPOUŽÍVEJTE POŠKOZENÝ SPOTŘEBIČ!** Pravidelně kontrolujte, zda elektrické spoje a kabely nejsou poškozeny. Poškozený spotřebič odpojte od napájení. Opravy smí provádět pouze dodavatel nebo kvalifikovaná osoba, aby se zabránilo nebezpečí nebo zranění.
- VAROVÁNÍ!** Při umísťování spotřebiče vedte napájecí kabel bezpečně, pokud je to nutné, aby nedošlo k neúmyslnému vytažení, poškození, kontaktu s topnou plochou nebo nebezpečí zakopnutí.
- VAROVÁNÍ!** Dokud je zástrčka v zásuvce, spotřebič je připojen k napájecí síti.
- VAROVÁNÍ!** Před odpojením od napájení, čištěním, údržbou nebo skladováním spotřebič VŽDY vypněte.
- Spotřebič připojujte pouze k elektrické zásuvce s napětím a frekvencí uvedenou na štítku spotřebiče.
- Nedotýkejte se zástrček / elektrických spojů mokřými nebo vlhkými rukama.
- Spotřebič a elektrické zástrčky/přípojky udržujte mimo dosah vody a jiných kapalin. Pokud spotřebič spadne do vody, okamžitě odpojte napájecí přípojky. Spotřebič nepoužívejte, dokud jej nekontroluje kvalifikovaný technik. Nedodržení těchto pokynů bude mít za následek život ohrožující rizika.
- Napájecí zdroj zapojte do snadno přístupné elektrické zásuvky, abyste mohli v případě nouze spotřebič okamžitě odpojit.
- Dbejte na to, aby se kabel nedostal do kontaktu s ostrými nebo horkými předměty, a chráňte jej před otevřeným ohněm. Nikdy netahejte za napájecí kabel, abyste jej vypoili ze zásuv-



ky, ale vždy vytáhněte zástrčku.

- Nikdy nepřeházejte přístroj za kabel.
- Nikdy se nepokoušejte sami otevřít kryt spotřebiče.
- Do krytu spotřebiče nevkládáte žádné předměty.
- Během používání nikdy nenechávejte spotřebič bez dozoru.
- Tento spotřebič by měl obsluhovat vyškolený personál v kuchyni restaurace, pracovníci jídelny nebo baru atd.
- Tento přístroj by neměly obsluhovat osoby se sníženými fyzickými, smyslovými nebo duševními schopnostmi nebo osoby s nedostatkem zkušeností a znalostí.
- Tento spotřebič by za žádných okolností neměly používat děti.
- Uchovávejte spotřebič a jeho elektrické přípojky mimo dosah dětí.
- Nikdy nepoužívejte jiné příslušenství nebo jiná zařízení než ta, která jsou dodávána se spotřebičem nebo která doporučuje výrobce. Pokud tak neučíníte, může to představovat bezpečnostní riziko pro uživatele a poškodit spotřebič. Používejte pouze originální díly a příslušenství.
- Tento spotřebič nepoužívejte pomocí externího časovače nebo dálkového ovládání.
- Nepokládejte spotřebič na topné těleso (benzín, elektrický, uhlíkový sporák atd.).
- Nezakrývejte provoz spotřebiče.
- Na spotřebič nepokládejte žádné předměty.
- Nepoužívejte spotřebič v blízkosti otevřeného ohně, výbušných nebo hořlavých materiálů. Spotřebič vždy provozujte na vodorovném, stabilním, čistém, tepelně odolném a suchém povrchu.
- Spotřebič není vhodný k instalaci v místě, kde lze použít vodní trysku.
- Během používání nechte kolem spotřebiče prostor alespoň 20 cm pro větrání.
- **VAROVÁNÍ!** Udržujte všechny větrací otvory na spotřebiči bez překážek.

### Zvláštní bezpečnostní pokyny

-  **UPOZORNĚNÍ! NEBEZPEČÍ POŽÁRU!** Použité chladivo je R452A. Jedná se o hořlavé chladivo.

- **UPOZORNĚNÍ! RIZIKO POPÁLENÍ!** Chladicí kapalina nanesená na kůži může způsobit vážné popáleniny. Chraňte oči a pokožku. Pokud dojde k popálení chladivem, okamžitě opláchněte studenou vodou. V případě vážných popálenin aplikujte led a okamžitě kontaktujte lékařskou pomoc.
- **VAROVÁNÍ!** Nepoškodte chladicí okruh.
- **VAROVÁNÍ!** Na zadní stranu spotřebiče neumísťujte prodlužovací kabely s více zásuvkami ani s jinými typy externího zdroje napájení.
- Nové sady hadic dodávané se spotřebičem se musí používat a staré sady hadic se nesmí používat opakovaně.
- Do spotřebiče ani do jeho blízkosti neumísťujte žádné nebezpečné produkty, jako je palivo, alkohol, barvy, aerosolové plechovky s hořlavým hnacím plynem, hořlavé nebo výbušné látky atd.
- Se spotřebičem se doporučuje používat změkčovač vody.

### Určené použití

- Tento spotřebič je určen pouze ke komerčnímu a profesio-

nálnímu použití.

- Spotřebič je určen k přípravě a skladování kostek ledu. Jakékoli jiné použití může vést k poškození spotřebiče nebo zranění osob.
- Provoz spotřebiče k jakémukoli jinému účelu se považuje za nesprávné použití přístroje. Uživatel nese výhradní odpovědnost za nesprávné použití zařízení.

### Instalace uzemnění

Tento spotřebič je klasifikován jako **ochranný typ I** a musí být připojen k ochrannému uzemnění. Uzemnění snižuje riziko úrazu elektrickým proudem poskytnutím únikového vodiče pro elektrický proud.

Tento spotřebič je vybaven napájecím kabelem se zemnicí zástrčkou nebo elektrickými přípojkami se zemnicím vodičem. Přípojky musí být řádně nainstalovány a uzemněny.

### Chladicí okruh

(Obr. 1 na straně 3)

Symbol	Popis	Symbol	Popis
SA	Akumulátor sání	EV	Výparník
EXV	Expanzní ventil	HGV	Ventil horkého plynu
FT	Filtr	CM	Kompresor
CDN	Kondenzátor	D	Sušička
SP	Bezpečnostní presostat	CDP	Presostat kondenzátoru
F	Ventilátor		

### Příprava před použitím

- Odstraňte všechny ochranné obaly.
  - Zkontrolujte, zda je přístroj v dobrém stavu a s veškerým příslušenstvím. V případě neúplného nebo poškozeného doručení prosím okamžitě kontaktujte dodavatele. V takovém případě prostředek nepoužívejte.
  - Před použitím vyčistěte příslušenství a spotřebič (viz => Čištění a údržba).
  - Ujistěte se, že je spotřebič zcela suchý.
  - Spotřebič položte na vodorovný, stabilní a žáruvzdorný povrch, který je bezpečný proti stříkající vodě.
  - Pokud chcete spotřebič uložit v budoucnu, uschovejte jeho obal.
  - Návod k použití si uschovejte pro budoucí použití.
- POZNÁMKA!** Z důvodu zbytků z výroby může spotřebič během prvních několika použití vydávat lehký zápach. To je normální a neznamená to žádnou závadu ani nebezpečí. Ujistěte se, že je spotřebič dobře větrán.

### Návod k obsluze

#### Instalace

- Použijte flexibilní přípojku (délka 1,3 m) se dvěma filtračními spoji dodanými se spotřebičem. Nedoporučujeme použití dvojitého výstupu vody se dvěma uzavíracími kohouty, protože mohou omylem zavřít zadní část a ponechat spotřebič bez vody. Tlak vody musí být mezi 1 a 6 bary. Pokud tlak překročí tyto hodnoty, nainstalujte nezbytné nápravné součásti.
- Je důležité, aby vodní potrubí neprocházelo blízko zdrojů tepla a aby pružná hadice nebo filtr nepřijímaly ze spotřebiče



- horký vzduch. Mohlo by to způsobit snížení produkce.
- Odtok musí být nejméně o 150 mm pod spotřebičem.
- Abyste zabránili zápachu, nainstalujte sifon. Drenážní trubka by měla mít vnitřní průměr 30 mm a minimální sklon 3 cm na metr.
- Elektrická deska je vybavena knoříkovou baterií pro časovač. Během instalace odstraňte ochranný kryt (deska na horní straně, za displejem – odstraňte dva šrouby pod horní vřezovou mřížkou, abyste získali přístup k elektrické skříni).

## Spuštění

Po instalaci (kontrola ventilace, stavu prostor, teploty, kvality vody atd.) postupujte následovně:

- Otevřete přívod vody. Zkontrolujte, zda nedochází k únikům.
- Odstraňte dva pojistné šrouby nahoře, sejměte přední panel a odstraňte ochranné prvky na štítu a také na senzoru tloušťky. Zkontrolujte, zda se závěs a snímač tloušťky volně pohybují a zda je zásobník na vodu na svém místě.
- Připojte spotřebič k elektrické síti.
- Stiskněte tlačítko na zadní straně spotřebiče a poté nastavte přepínač ledu/mytí do polohy led.
- Zkontrolujte, zda není žádná součást, která se tře nebo vibruje.
- Vraťte přední panel zpět na místo.
- Ověřte ledovou desku podle obr. 2 na straně 3. V případě, že je třeba regulovat snímač tloušťky, otočte šroubem pro nastavení tloušťky po směru hodinových ručiček, aby se zvýšila tloušťka mřížky. Otáčením proti směru hodinových ručiček zmenšíte tloušťku nosníku:

- A: Příliš velké
- B: Správná velikost
- C: Příliš malé
- D: Snímač tloušťky

## Ovládací panel

- Na přední straně spotřebiče je tlačítko ZAP/VYP.
- Spotřebič spustíte stisknutím tlačítka + do polohy ZAP (I).
- Spotřebič vypnete nastavením tlačítka do polohy VYPNUTO (O).

## Čištění a údržba

- **POZOR!** Před skladováním, čištěním a údržbou vždy odpojte spotřebič od zdroje napájení a odpojte přívod vody nebo zavřete kohoutek.
- K čištění nepoužívejte vodní trysku ani parní čistící a netlačte spotřebič pod vodu, protože by se části namočily a mohlo by dojít k úrazu elektrickým proudem.
- Pokud není spotřebič udržován v dobrém stavu čistoty, může to nepříznivě ovlivnit jeho životnost a způsobit nebezpečnou situaci.
- Kontrola a čištění by se měly provádět nejméně každých šest měsíců. Na velmi prašných místech může být nutné kondenzátor čistit každý měsíc ve spotřebičích s kondenzací vzduchu.

## Čištění (všechny modely)

- Vnější povrch očistíte hadříkem nebo houbou mírně navlhčenou jemným mýdlovým roztokem.
- Zabráňte kontaktu vody s elektrickými součástmi.

- Spotřebič nikdy neponořujte do vody nebo jiných kapalin.
- Nikdy nepoužívejte agresivní čisticí prostředky, abrazivní houbičky nebo čisticí prostředky obsahující chlór. K čištění nepoužívejte ocelovou vlnu, kovové náčiní ani žádné ostré nebo špičaté předměty. Nepoužívejte benzín ani rozpouštědla!
- Žádné součásti nelze mýt v myčce nádobí.
- Pro kondenzátor vzduchu (obr. 3 na straně 3):
  - Odstraňte zadní panel.
  - Kondenzátor čistíte pomocí vysavače, měkkého kartáče nebo nízkotlakého vzduchu. Čistíte shora dolů, nikoli ze strany na stranu. Dávejte pozor, abyste neohlnuli žebra kondenzátoru.
- Pro systém rozvodu vody – 270516 (obr. 4 na straně 4):
  1. Demontujte přední panel (4A).
  2. Nastavte spínač (4B) do polohy VYPNUTO (poloha O) poté, co z výparníku na konci cyklu sklízne spadne led, nebo nastavte spínač do polohy VYPNUTO a nechte led roztavit z výparníku.

**UPOZORNĚNÍ:** Nikdy nepoužívejte nic k vynucení námrazy z výparníku. Mohlo by dojít k poškození.

3. Připravte roztok vhodného produktu pro čištění (limel). Nepoužívejte kyselinu chlorovodíkovou. Doporučujeme použít jakýkoli přípravek schválený NSF pro odstranění vodního kamene. U modulárních spotřebičů se kbelík na vodu plní automaticky, takže doporučujeme připravit předchozí roztok.
4. Chcete-li spustit čisticí cyklus, přesuňte spínač (4B) do polohy „WASH“ (poloha II). Spotřebič vypustí nádržku a naplní ji. Nalijte roztok odstraňovače vodního kamene do zásobníku.
5. Nechte roztok cirkulovat ve vodním systému po dobu 30–40 minut a poté přepněte spínač do polohy VYPNUTO.
6. Chcete-li odstranit zbytky odvápnovacího prostředku, přepněte spínač do polohy „WASH“ (spotřebič vypustí zásobník a naplní jej) a poté přepněte spínač do polohy VYPNUTO.
7. Odpojte napájení a zavřete přívody vody.
8. Promíchejte čisticí roztok.
9. Vyjměte vodní čerpadlo (4C), závěs (4D) a zásobník na vodu (4E).
10. Vyčistěte kovové povrchy, snímač tloušťky (4F), snímač hladiny vody (4G), seřizovací šroub (4H), elektrodu vodního čerpadla (4I), závěs a zásobník na vodu čisticím roztokem pomocí kartáče (nikoli drátěného kartáče.) i nebo hadrem.
11. Vyčistěte vnitřní povrchy mrazicího oddílu (včetně stěn, plastových částí výparníku, rozdělovače atd.) a přední panel čisticím roztokem kartáčem nebo hadříkem.
12. Smíchejte roztok dezinfekčního prostředku s použitím schváleného dezinfekčního prostředku pro potravinářské vybavení s chlóranem sodným (EPA/FDA) a vytvořte roztok s výtečkem 100 až 200 ppm volného chlóru.
13. Dezinfikujte všechny povrchy detektoru tloušťky, detektoru hladiny vody, elektrody vodního čerpadla, závěsu a nádržky na vodu pomocí hojného roztoku pomocí hadříku nebo houby.
14. Vydezinfikujte vnitřní povrchy mrazicího oddílu (včetně stěn, plastových částí výparníku, distributora atd.) a přední panel pomocí utěrky nebo houbičky.
15. Vraťte vodní čerpadlo, nádržku na vodu a závěs do normální polohy.
16. Připojte napájení a otevřený přívod vody.

17. Chcete-li spustit cyklus čištění sanitace, přesuňte spínač (4B) do polohy „WASH“. Spotřebič vypustí nádržku a naplní ji. Nalijte dezinfekční prostředek do zásobníku na vodu, abyste získali roztok jako v bodě 12.
18. Nechte roztok 20 minut cirkulovat ve vodním systému a poté přepněte spínač do polohy VYPNUTO.
19. Dezinfekční roztok a zbytky vypláchněte přesunutím spínače do polohy „WASH“ (vypuštění a doplnění), nechte vodu 5 minut cirkulovat a poté přepněte spínač do polohy OFF (vypuštění). Opakujte tento postup ještě dvakrát, abyste jej důkladně opláchnuli.
20. Vraťte panel do jeho polohy.
21. Přepněte přepínač do polohy ZAPNUTO (poloha I) a zlikvidujte první dvě produkce ledu.

## Údržba

- Při každém otevření spotřebiče zkontrolujte všechny přívody vody, stav podložek a hadic, aby nedošlo k únikům a aby nedošlo k jejich poškození a zaplavení.
- Pravidelně kontrolujte provoz spotřebiče, abyste zabránili vážným nehodám.
- Pokud vidíte, že spotřebič nefunguje správně nebo že se vyskytl problém, přestaňte jej používat, vypněte jej a kontaktujte dodavatele.
- Veškerá údržba, instalace a opravy musí být prováděny specializovanými a autorizovanými technikami nebo doporučeny výrobcem.

## Přeprava a skladování

- Před uskladněním se vždy ujistěte, že byl spotřebič odpojen od přívodu proudu a přívodu vody nebo že je vodovodní kohoutek zavřený.
- Spotřebič skladujte na chladném, čistém a suchém místě.
- Na spotřebič nikdy nepokládejte těžké předměty, protože by se mohly poškodit.
- Spotřebič nepřemisťujte, když je v provozu. Při přemisťování odpojte spotřebič od napájení a držte jej na dně.

## Odstraňování problémů

Pokud spotřebič nefunguje správně, zkontrolujte prosím, zda je roztok v níže uvedené tabulce. Pokud problém stále nemůžete vyřešit, obraťte se na dodavatele/poskytovatele služeb.

Problémy	Možná příčina	Možné řešení
Spotřebič není práce.	Spotřebič je odpojen od sítě.	Zapojte spotřebič do zásuvky.
	Spotřebič je VYPNUTO (zadní).	Zapněte spotřebič.
	Přední spínač v poloze „0“.	Nastavte na polohu „ICE“ (za předním panelem).
Kompresor nefunguje.	Přední spínač v poloze „WASH“.	
V zásobníku není žádná voda	Nedostatek vody.	Zkontrolujte přívod vody.
	Ventil přívodu vody je zablokovaný	Zkontrolujte a vyčistěte.

Nedostatek vody pro ukončení cyklu.	Sonda hladiny vody je příliš nízká.	Změňte polohu sondy.
	Vadný vypouštěcí ventil.	Rozeberte a vyčistěte.
	Štít umožňuje únik stříkající kapaliny.	Zkontrolujte polohu štítu.
Zásobník na vodu přetéká.	Sonda hladiny vody je příliš vysoká nebo škálována.	Upravte nebo vyčistěte.
Plát s ledem je prázdný nebo příliš silný.	Sonda tloušťky je špatně nastavena nebo škálována.	Upravte nebo vyčistěte.
Obtížné uvolňování vrstvy s ledem během sklizně.	Spotřebič není správně vyrovnán – nakloněný dozadu.	Spotřebič vyrovnání – změňte polohu.
Nerovnoměrný průtok ve vyparníku.	Špinavý nebo škálovaný distributor.	Proveďte postup odstranění vodního kamene. Odstraňte a vyčistěte distributor
Nízká produkce ledu.	Znečištěný kondenzátor.	Vyčistěte kondenzátor.
Jednotka běží a zastavuje alternativně samotnou.	Otevře se bezpečnostní presostat.	Vyčistěte kondenzátor vzduchu (za přední mřížkou).

## Identifikace alarmů (LED)

Alarm	Popis
LED 0	<ul style="list-style-type: none"> <li>• ZAPNUTO nepřetržitě – pohotovostní režim</li> <li>• Bliká – časový limit cyklu sklizně; 3 minuty</li> </ul>
LED 1	<ul style="list-style-type: none"> <li>• ZAPNUTO nepřetržitě – cyklus ledu</li> <li>• Bliká – časový limit cyklu ledu; 60 minut</li> </ul>
LED 2	<ul style="list-style-type: none"> <li>• ZAPNUTO nepřetržitě – mycí cyklus</li> <li>• Bliká – příliš krátký cyklus na led; 2 minuty</li> </ul>
LED 3	<ul style="list-style-type: none"> <li>• ZAPNUTO nepřetržitě – plný koš</li> <li>• Blikající – časový limit plnění vodou; 3 minuty</li> </ul>
VŠE	Při blikání - bezpečnostní tlak presostat

## Záruka

Jakákoliv závada ovlivňující funkci spotřebiče, která se objeví do jednoho roku od zakoupení, bude opravena bezplatnou opravou nebo výměnou za předpokladu, že byl spotřebič používán a udržován v souladu s pokyny a že nebyl žádným způsobem zneužit ani zneužit. Vaše zákonná práva nejsou dotčena. Pokud je spotřebič reklamován v rámci záruky, uveďte, kde a kdy byl zakoupen, a přiložte doklad o zakoupení (např. doklad o zakoupení). V souladu s našimi zásadami neustáloho vývoje produktů si vyhražujeme právo bez předchozího upozornění změnit specifikace produktu, balení a dokumentace.



## Likvidace a prostředí



Při vyřazování spotřebiče z provozu se tento spotřebič nesmí likvidovat s jiným domácím odpadem. Namísto toho je vaší odpovědností zlikvidovat odpadní zařízení předáním na určené sběrné místo. Nedodržení tohoto pravidla může být penalizováno v souladu s platnými předpisy o likvidaci odpadu.

Samostratný sběr a recyklace vašich odpadních zařízení při likvidaci pomůže zachovat přírodní zdroje a zajistí, že budou recyklovány způsobem, který chrání lidské zdraví a životní prostředí.

Další informace o tom, kde můžete odpad odevzdat k recyklaci, získáte od místní společnosti pro sběr odpadu. Výrobci a dovozcí nenesou odpovědnost za recyklaci, zpracování a ekologickou likvidaci, a to ani přímo, ani prostřednictvím veřejného systému.

## MAGYAR

### Tisztelt Ügyfelünk!

Köszönjük, hogy megvásárolta ezt a Barmatic készüléket. A készülék első üzembe helyezése és használata előtt figyelmesen olvassa el ezt a felhasználói kézikönyvet, különös figyelmet fordítva az alább ismertetett biztonsági előírásokra.

### Biztonsági utasítások

- A készüléket kizárólag a jelen kézikönyvben leírt rendeltetésének megfelelően használja.
- A gyártó nem vállal felelősséget a helytelen használatból és használatból eredő károkért.
- ⚡ VESZÉLY! ÁRAMÜTÉS VESZÉLYE!** Ne kísérelje meg saját maga megjavítani a készüléket. Ne merítse a készülék elektromos alkatrészeit vízbe vagy más folyadékba. Soha ne tartsa a készüléket folyó víz alatt.
- SOHA NE HASZNÁLJON SÉRÜLT KÉSZÜLÉKET!** Rendszeresen ellenőrizze az elektromos csatlakozásokat és a vezetéket, hogy nem sérültek-e. Ha sérült, váltsa le a készüléket az elektromos hálózatról. A veszély vagy sérülés elkerülése érdekében a javításokat csak beszállító vagy képzett személy végezheti.
- FIGYELMEZTETÉS!** A készülék elhelyezésekor szükség esetén biztonságosan vezesse el a tápkábelt, hogy elkerülje a véletlen meghúzást, a károsodást, a fűtőfelülettel való érintkezést vagy a botlásveszélyt.
- FIGYELMEZTETÉS!** Amíg a dugasz az aljzatban van, a készülék csatlakoztatva van a tápegységhez.
- FIGYELMEZTETÉS!** MINDIG kapcsolja ki a készüléket, mielőtt leválasztja az áramellátásról, tisztításról, karbantartásról vagy tárolásról.
- A készüléket csak a készülék címkéjén feltüntetett feszültséggel és frekvenciával rendelkező elektromos aljzathoz csatlakoztassa.
- Ne érintse meg a dugaszt/elektromos csatlakozásokat nedves vagy nedves kézzel.
- Tartsa távol a készüléket és az elektromos dugaszt/csatlakozókat víztől és más folyadékoktól. Ha a készülék vízbe esik, azonnal távolítsa el a tápcsatlakozókat. Ne használja a készüléket addig, amíg azt szakképzett technikus nem ellenőrizte. Ezen utasítások be nem tartása életveszélyes kockázatokat okozhat.
- Csatlakoztassa a tápegységet egy könnyen hozzáférhető

elektromos aljzathoz, hogy vészhelyzet esetén azonnal le tudja választani a készüléket.

- Ügyeljen arra, hogy a vezeték ne érintkezzen éles vagy forró tárgyakkal, és tartsa távol nyílt tűztől. Soha ne húzza ki a tápkábelt az aljzathoz, hanem inkább mindig húzza ki a dugót.
- Soha ne szállítsa a készüléket a kábelénél fogva.
- Soha ne próbálja meg saját maga kinyitni a készülék burkolatát.
- Ne helyezzen tárgyakat a készülék házába.
- Használhat közben soha ne hagyja felügyelet nélkül a készüléket.
- A készüléket kizárólag képzett személyzet használhatja az étterem konyhájában, étkezdéjében vagy bárjában stb.
- A készüléket nem használhatják csökkent fizikai, érzékszervi vagy szellemi képességekkel rendelkező személyek, illetve megfelelő tapasztalattal és tudással nem rendelkező személyek.
- A készüléket gyermekek semmilyen körülmények között nem használhatják.
- A készüléket és elektromos csatlakozásait gyermekektől elzárva tárolja.
- Soha ne használjon a készülékhez mellékelte vagy a gyártó által ajánlott tartozékoktól vagy kiegészítő eszközöktől eltérő tartozékokat. Ennek elmulasztása biztonsági kockázatot jelenthet a felhasználó számára, és károsíthatja a készüléket. Csak eredeti alkatrészeket és tartozékokat használjon.
- Ne működtesse a készüléket külső időzítővel vagy távvezérlő rendszerrel.
- Ne helyezze a készüléket fűtőtárgyra (benzin, elektromos, széntűzhely stb.).
- Ne takarja le a készüléket működés közben.
- Ne helyezzen semmilyen tárgyat a készülék tetejére.
- Ne használja a készüléket nyílt láng, robbanásveszélyes vagy gyúlékony anyagok közelében. A készüléket mindig vízszintes, stabil, tiszta, hőálló és száraz felületen üzemeltesse.
- A készülék nem alkalmas olyan helyre történő beszerelésre, ahol vízsugár használható.
- Hagyon legalább 20 cm-es helyet a készülék körül, hogy használhat közben szellőzhesen.
- FIGYELMEZTETÉS!** A készülék szellőzőnyílásait tartsa akadálymentesen.

### Speciális biztonsági utasítások

- ⚠ VIGYÁZAT! TŰZVESZÉLY!** A felhasznált hűtőközeg R452A. Gyúlékony hűtőközeg.
- FIGYELEM! ÉGÉSI SÉRÜLÉS VESZÉLYE!** A bőrre permetezett hűtőközeg kritikus égési sérüléseket okozhat. Védje a szemet és a bőrt. Ha a hűtőközeg megég, azonnal öblítse le hideg vízzel. Ha az égési sérülések súlyosak, azonnal alkalmazzon jeget, és forduljon orvoshoz
- FIGYELMEZTETÉS!** Ne tegyen kárt a hűtőkörben.
- FIGYELMEZTETÉS!** Ne helyezzen több aljzattal rendelkező hosszabítókábelre vagy bármilyen külső tápegységet a készülék hátuljára.
- A készülékhez mellékelte új tömlőkészleteket kell használni, és a régi tömlőkészleteket nem szabad újra felhasználni.
- Ne helyezzen a készülék belsejébe vagy közelébe semmilyen



veszélyes terméket, például üzemanyagot, alkoholt, festéket, gyúlékony hajtógázt, gyúlékony vagy robbanásveszélyes anyagokat stb. tartalmazó aeroszolos dobozokat.

- Javasoljuk, hogy a készülékhez használjon vízlágyítót.

## Rendeltetésszerű használat

- A készülék kizárólag kereskedelmi és professzionális használatra készült.
- A készüléket jégkockák készítésére és tárolására tervezték. Minden egyéb használat a készülék károsodásához vagy személyi sérüléshez vezethet.
- A készülék bármilyen más célból történő üzemeltetése a készülék helytelen használatának minősül. A felhasználó kizárólagos felelősséggel tartozik az eszköz nem megfelelő használatáért.

## Földelés

Ez a készülék I. védettségi osztályba tartozik, és védőföldeléshez kell csatlakoztatni. A földelés csökkenti az áramütés veszélyét azáltal, hogy az elektromos áramhoz elvezető vezetéket biztosít.

Ez a készülék földelt dugóval ellátott tápkábellel, vagy földelő vezetékkel ellátott elektromos csatlakozásokkal rendelkezik. A csatlakozásokat megfelelően kell felszerelni és földelni.

## Hűtőkör

(1. ábra a 3. oldalon)

Szimbólum	Leírás	Szimbólum	Leírás
SA	Szívó akkumulátor	EV	Elpárologtató
EXV	Expanziós szelep	HGV	Forró gáz szelep
FT	Szűrő	CM	Kompresszor
CDN	Kondenzátor	D	Száritógép
SP	Biztonsági prezosztát	CDP	Kondenzátor prezosztát
F	Ventilátor		

## Használat előtti előkészítés

- Távolítsa el az összes védőcsomagolást és csomagolást.
- Ellenőrizze, hogy a készülék jó állapotban van-e, és az összes tartozékkal együtt. Hiányos vagy sérült szállítás esetén kérjük, azonnal lépjen kapcsolatba a szállítóval. Ebben az esetben ne használja a készüléket.
- Használat előtt tisztítsa meg a tartozékokat és a készüléket (lásd ==> Tisztítás és karbantartás).
- Ellenőrizze, hogy a készülék teljesen száraz-e.
- Helyezze a készüléket vízszintes, stabil és hőálló felületre, amely biztonságosan ellenáll a kifirccsenő víznek.
- Őrizze meg a csomagolást, ha a jövőben tárolni kívánja a készüléket.
- Őrizze meg a használati útmutatót későbbi használatra.

**MEGJEGYZÉS!** A gyártási maradványok miatt a készülék enyhé szagot bocsáthat ki az első néhány használat során. Ez normális jelenség, és nem jelez semmilyen hibát vagy veszélyt. Győződjön meg arról, hogy a készülék jól szellőzik.

## Üzemeltetési utasítások

### Telepítés

- A készülékhez mellékelte két szűrőcsatlakozóval használja a rugalmas csatlakozót (1,3 m hosszú). Nem javasoljuk, hogy két zárócsapos kettős vízkimenetet használjon, mivel ezek véletlenül bezárhatják a hátsót, és víz nélkül hagyhatják a készüléket. A víznyomásnak 1 és 6 bar között kell lennie. Ha a nyomás meghaladja ezeket az értékeket, szerelje be a szükséges javító komponenseket.
- Fontos, hogy a vízvezeték ne haladjon át hőforrások közelében, és hogy a rugalmas tömlő vagy a szűrő ne kapjon forró levegőt a készülékből. Ez a termelés csökkenését okozhatja.
- A lefolyónak legalább 150 mm-rel a készülék alatt kell lennie.
- A kellemetlen szagok elkerülése érdekében szereljen fel szifont. A leürítőcső belső átmérője 30 mm, minimális mereksége pedig méterenként 3 cm kell, hogy legyen.
- Az elektronikus kártyán gombelem található az időzítőhöz. A telepítés során vegye le a védőelemet (a felső oldalon, a kijelző mögött – az elektromos doboz eléréséhez távolítsa el a felső légrács alatti két csavart).

### Indítás

A telepítés után (a szellőzés, a helyiség körülményeinek, hőmérsékletének, vízminőségének stb. ellenőrzése) a következőképpen járjon el:

- Nyissa ki a vízbemenetet. Ellenőrizze, hogy nincs-e szivárgás.
- Távolítsa el a két rögzítőcsavart felül, vegye le az első panelt, és távolítsa el a védőelemeket a burkolatról és a vastagságérzékelőről is. Ellenőrizze, hogy a függöny és a vastagságérzékelő szabadon mozog-e, és hogy a víztálca a helyén van-e.
- Csatlakoztassa a készüléket az elektromos hálózathoz.
- Nyomja meg a készülék hátoldalán található gombot, majd állítsa a jég/mosás kapcsolót a jég állásba.
- Ellenőrizze, hogy nincs-e dörzsölő vagy rezgő alkatrész.
- Helyezze vissza az első panelt a helyére.
- Ellenőrizze a jégtáblát a 3. oldalon található 2. ábra segítségével. Ha a vastagságérzékelőt szabályozni kell, forgassa el a vastagságállító csavart az óramutató járásával megegyező irányba a híd vastagság növeléséhez. Forgassa el az óramutató járásával ellentétes irányba a híd vastagságának csökkentéséhez:
  - A: Túl nagy
  - B: Megfelelő méret
  - C: Túl kicsi
  - D: Vastagság érzékelő

### Kezelőpanel

- A készülék elején található egy BE/KI gomb.
- A készülék elindításához állítsa a gombot BE (I) állásba.
- A készülék kikapcsolásához állítsa a gombot KI (O) állásba.

## Tisztítás és karbantartás

- **FIGYELEM!** Tárolás, tisztítás és karbantartás előtt mindig válassza le a készüléket az áramforrásról, és válassza le a vízbemenetet, vagy zárja el a csapot.
- Ne használjon vízsugarat vagy gőztisztítót a tisztításhoz, és ne nyomja a készüléket víz alá, mert az alkatrészek benedvesedhetnek, és áramütés következhet be.
- Ha a készüléket nem tartják megfelelő tisztaságú állapotban,



az hátrányosan befolyásolhatja a készülék élettartamát, és veszélyes helyzetet eredményezhet.

- Az ellenőrzést és tisztítást legalább hathavonta el kell végezni. Nagyon poros helyeken szükséges lehet a kondenzátor tisztítása légkondenzált készülékekben havonta.

#### Tisztítás (minden modell)

- Kímélő szappanos oldattal enyhén megnedvesített ruhával vagy szivaccsal tisztítsa meg a külső felületet.
- Kerülje az elektromos alkatrészek vízzel való érintkezését.
- Soha ne merítse a készüléket vízbe vagy más folyadékba.
- Soha ne használjon agresszív tisztítószereket, súrolószivacsokat vagy klórtartalmú tisztítószereket. A tisztításhoz ne használjon acélgöngyöt, fémeszközöket vagy éles vagy hegyes tárgyakat. Ne használjon benzint vagy oldószereket!
- Egyetlen alkatrészt sem tisztítható mosogatógépben.
- Légkondenzátor esetén (3. ábra a 3. oldalon):
  - Távolítsa el a hátlapot.
  - Tisztítsa meg a kondenzátort porszívóval, puha kefével vagy alacsony nyomású levegővel. Felülről lefelé haladva tisztítsa, ne oldalirányban. Ügyeljen arra, hogy ne hajlítsa meg a kondenzátor bordáit.
- Vízelosztó rendszer esetén (4. ábra a 4. oldalon):
  1. Távolítsa el az előlő panelt (4A).
  2. Állítsa a kapcsolót (4B) a KI állásba (0. pozíció), miután a jég leesik a párologtatóról a betakarítási ciklus végén, vagy állítsa a kapcsolót KI állásba, és hagyja, hogy a jég leolvadjon a párologtatóról.

FIGYELEM: Soha ne használjon semmit a jég elpárologtatóból való kiszorítására. Ellenkező esetben károsodhat.

3. Készítsen egy megfelelő termékből álló oldatot a tisztításhoz (máj). Ne használjon sósavat. Javasoljuk bármely NSF által jóváhagyott mérlegeltávolító termék használatát. Moduláris készülékeknél a vödör automatikusan feltöltődik, ezért javasoljuk, hogy készítsen elő egy korábbi megoldást.
4. A tisztítási ciklus elindításához állítsa a kapcsolót (4B) „MOSÁS” állásba (II. pozíció). A készülék leereszti és feltölti a tartályt. Öntse a vízköeltávolító oldatot a tartályba.
5. Hagyja 30-40 percig keringeni az oldatot a vízrendszerben, majd állítsa a kapcsolót KI állásba.
6. A mértegleválasztó és a maradványok kiöblítéséhez állítsa a kapcsolót „MOSÁS” állásba (a készülék leereszti és feltölti a tartályt), majd állítsa a kapcsolót KI állásba.
7. Válassza le az áramellátást, és zárja el a vízellátást.
8. Keverjen össze egy tisztítóoldatot.
9. Távolítsa el a vízvivattyút (4C), a függönnyt (4D) és a víztálcát (4E).
10. Tisztítsa meg a fémfelületeket, a vastagságérzékelőt (4F), a vízszintérzékelőt (4G), a beállítócsavart (4H), a vízvivattyú elektródáját (4I), a függönnyt és a víztálcát a tisztítóoldattal egy kefével (nem drótkefével.) vagy ronggyal.
11. Tisztítsa meg a fagyasztórekesz belső felületeit (beleértve a párologtató falait, műanyag részeit, elosztót stb.) és az előlő panelt tisztítószeres oldattal egy kefével vagy ruhával.
12. Keverjen össze egy fertőtlenítő oldatot jóváhagyott (EPA/FDA) nátrium-hipokloritos élelmiszer-fertőtlenítővel, hogy 100-200 ppm szabad klórtartalommal rendelkező oldatot képezzen.
13. A vastagságérzékelő, a vízszintérzékelő, a vízvivattyú elektródája, a függöny és a víztartály összes felületét bő-

séges oldattal, ruhával vagy szivaccsal fertőtlenítsé.

14. A fagyasztórekesz belső felületeit (beleértve a párologtató falait, műanyag részeit, elosztót stb.) és az előlő panelt bőségesen ronggyal vagy szivaccsal fertőtlenítsé.
15. Állítsa vissza a vízvivattyút, a víztartályt és a függönnyt a normál helyzetükbe.
16. Csatlakoztassa az áramellátást és a nyitott vízellátást.
17. A fertőtlenítési tisztítási ciklus elindításához állítsa a kapcsolót (4B) „MOSÁS” állásba. A készülék leereszti és feltölti a tartályt. Öntse a fertőtlenítő a víztartályba, hogy a 12. pontban leírtak szerint oldatot kapjon.
18. Hagyja 20 percig keringeni az oldatot a vízrendszerben, majd állítsa a kapcsolót KI állásba.
19. A fertőtlenítő oldat és a maradék kiöblítéséhez állítsa a kapcsolót „MOSÁS” állásba (leeresztő és utántöltő), hagyja 5 percig keringeni a vizet, majd állítsa a kapcsolót KI állásba (leeresztő). Ismételje meg ezt a műveletet még kétszer az alapos öblítéshez.
20. Állítsa vissza a panelt a helyére.
21. Állítsa a kapcsolót BE állásba (I pozíció), és dobja ki az első két jégkészítést.

#### Karbantartás

- A készülék kinyitásakor ellenőrizze az összes vízcatlakozást, az alátétek és tömlők állapotát, hogy elkerülje a szivárgást, valamint megelőzze a töréseket és az elárasztást.
- A súlyos balesetek megelőzése érdekében rendszeresen ellenőrizze a készülék működését.
- Ha azt látja, hogy a készülék nem működik megfelelően, vagy probléma van, ne használja tovább, kapcsolja ki, és forduljon a forgalmazóhoz.
- Minden karbantartási, telepítési és javítási munkát szakképzett és felhatalmazott technikusoknak kell elvégezniük, vagy a gyártónak kell javasolnia.

#### Szállítás és tárolás

- Tárolás előtt mindig győződjön meg arról, hogy a készülék letl választva a tápforrásról és a vízcatlakozásról, vagy hogy a vízcspap zárva van.
- A készüléket hűvös, tiszta és száraz helyen tárolja.
- Soha ne helyezzen nehéz tárgyakat a készülékre, mert ez károsíthatja azt.
- Ne mozgassa a készüléket működés közben. Mozgatás közben válassza le a készüléket az elektromos hálózatról, és tartsa alul.

#### Hibaelhárítás

Ha a készülék nem működik megfelelően, kérjük, ellenőrizze az alábbi táblázatban a megoldást. Ha továbbra sem tudja megoldani a problémát, kérjük, forduljon a szállítóhoz/szolgáltatóhoz.

Problémák	Lehetséges ok	Lehetséges megoldás
A készülék nem munka közben.	A készülék le van választva az elektromos hálózatról.	Dugja be a készüléket.
	A készülék KI van kapcsolva (háttul).	Kapcsolja BE a készüléket.
	Az első kapcsoló „0” állásban van.	Állítsa „ICE” állásba (az előlap mögött).

A kompresszor dűhkötorései nem működnek.	Elűlő kapcsoló "WASH" állásban.	Állítsa „ICE” állásba (az előlap mögött).
Nincs víz a tálcában	Vízhiány.	Ellenőrizze a vízelátást.
	A bemeneti vízszelap eltömődött	Ellenőrizze és tisztítsa meg.
Nincs elég víz a ciklus befejezéséhez.	A vízszintmérő szonda túl alacsony.	Módosítsa a szonda pozícióját.
	Hibás leesztő szelep.	Szét szerelés és tisztítás.
	Védi a fröccsenő szívárgásokat.	Ellenőrizze az árnyékolás helyzetét.
A víztálcátúlcasordul.	A vízszintmérő szonda túl magas vagy skálázott.	Állítsa be vagy tisztítsa meg.
A tábla jéggel üres vagy túl vastag.	A vastagságmérő szonda rosszul van beállítva vagy méretezve.	Állítsa be vagy tisztítsa meg.
A betakarítás során a jéggel borított hasáb nehezen oldható ki.	A készülék nincs megfelelően szintezve - hátra döntve.	Szintező berendezés - változtassa meg a pozíciót.
Nem egyenletes áramlási minta az elpárolगतatónál.	Szennyezett vagy skálázott forgalmazó.	Végezze el a vízkötenítés eljárást. A forgalmazó eltávolítása és tisztítása
Alacsony jégképződés.	Szennyezett kondenzátor.	Tisztítsa meg a kondenzátort.
A berendezés működik, és alternatívaként leáll magát.	Megnyílik a biztonsági prezosztát.	Tisztítsa meg a légkondenzátort (az elűlő rás mögött).

## Riasztások (LED) azonosítása

Riasztás	Leírás
0. LED	<ul style="list-style-type: none"> <li>Folyamatosan bekapcsolva - Készenléti üzemmód</li> <li>Villogó - Betakarítási ciklus időtűllépése; 3 perc</li> </ul>
1. LED	<ul style="list-style-type: none"> <li>Folyamatosan bekapcsolva - Jégciklus</li> <li>Villog - Jégciklus időtűllépés; 60 perc</li> </ul>
2. LED	<ul style="list-style-type: none"> <li>Folyamatosan bekapcsolva - Mosási ciklus</li> <li>Villog - Túl rövid jégciklus; 2 perc</li> </ul>
3. LED	<ul style="list-style-type: none"> <li>Folyamatosan bekapcsolva - Teljes tartály</li> <li>Villog - Vízbetöltési időtűllépés; 3 perc</li> </ul>
ÖSSZES	Villogáskor - biztonsági nyomás prezosztát

## Jótállás

A készülék működését befolyásoló minden olyan hiba, amely a vásárlást követő egy éven belül válik nyilvánvalóvá, javításra vagy cserére szorul, feltéve, hogy a készüléket az utasításoknak megfelelően használták és karbantartották, és semmilyen módon nem használták fel helytelenül vagy használták fel hely-

telenül. Az Ön törvényben biztosított jogait ez nem érinti. Ha a készülékre garanciális igény vonatkozik, adja meg, hogy hol és mikor vásárolta meg, és mellékelje a vásárlást igazoló bizonylatot (pl. nyugtát).

A folyamatos termékfejlesztésre vonatkozó irányelvünkkel összhangban fenntartjuk a jogot a termék, a csomagolás és a dokumentáció előzetes értesítés nélküli módosítására.

## Elvetés és környezet



A készülék üzemén kívül helyezése során a terméket nem szabad más háztartási hulladékkal együtt ártalmatlanítani. Ehelyett az Ön felelőssége, hogy a hulladékgyűjtő berendezéseket a kijelölt gyűjtőhelyre szállítsa. Ennek a szabálynak a

figyelmen kívül hagyása a hulladék ártalmatlanítására vonatkozó hatályos előírásokkal összhangban büntetést vonhat maga után. A hulladéktároló berendezések ártalmatlanításkori elkülönített gyűjtése és újrahasznosítása segít a természeti erőforrások megőrzésében, és biztosítja, hogy az emberi egészséget és a környezetet védő módon kerül újrahasznosításra.

Ha többet szeretne megtudni arról, hogy hová lehet a hulladékot újrahasznosítani, forduljon a helyi hulladékgyűjtő vállalathoz. A gyártók és az importőrök nem vállalnak felelősséget az újrahasznosításért, a kezelésért és az ökológiai hulladékkezelésért sem közvetlenül, sem pedig nyilvános rendszeren keresztül.

## УКРАЇНСЬКИЙ

### Шановний клієнте!

Дякуємо, що придбали цей прилад Barmatic. Уважно прочитайте цей посібник користувача, звертаючи особливу увагу на правила техніки безпеки, описані нижче, перед першим встановленням і використанням цього приладу.

### Інструкції з техніки безпеки

- Використовуйте прилад лише за призначенням, як описано в цьому посібнику.
- Виробник не несе відповідальності за будь-які збитки, спричинені неправильною експлуатацією та неправильним використанням.
- ⚠ НЕБЕЗПЕКА! РИЗИК УРАЖЕННЯ ЕЛЕКТРИЧНИМ СТРУМОМ!** Не намагайтеся ремонтувати прилад самостійно. Не занурюйте електричні частини приладу у воду або інші рідини. Ніколи не тримайте прилад під проточною водою.
- НИКОЛИ НЕ ВИКОРИСТОВУЙТЕ ПОШКОДЖЕНИЙ ПРИЛАД!** Регулярно перевіряйте електричні з'єднання та шнур на наявність пошкоджень. У разі пошкодження від'єднайте прилад від джерела живлення. Будь-який ремонт має виконуватися лише постачальником або кваліфікованою особою, щоб уникнути небезпеки або травми.
- ПОПЕРЕДЖЕННЯ!** Під час розміщення приладу безпечно прокладіть кабель живлення, якщо це необхідно, щоб уникнути ненавмисного натягу, пошкодження, контакту з поверхнею нагрівання або небезпеки відключення.
- ПОПЕРЕДЖЕННЯ!** Поки штекер знаходиться у гнізді, прилад підключиться до електромережі.
- ПОПЕРЕДЖЕННЯ!** ЗАВЖДИ вимикайте прилад, перш ніж



від'єднувати його від електромережі, чищення, обслуговування або зберігання.

- Підключайте прилад до електричної розетки лише за допомогою напруги та частоти, зазначених на етикетці приладу.
- Не торкайтеся вилки/електричного з'єднання вологими або вологими руками.
- Тримайте прилад та електричну вилку/з'єднання подалі від води та інших рідин. Якщо прилад потрапив у воду, негайно вийміть з'єднання з джерелом живлення. Не використовуйте прилад, доки його не перевірить сертифікований спеціаліст. Недотримання цих інструкцій призведе до ризиків, що загрожують життю.
- Під'єднайте джерело живлення до легкодоступної електричної розетки, щоб можна було негайно від'єднати прилад у разі виникнення надзвичайної ситуації.
- Переконайтеся, що шнур не контактує з гострими чи гарячими предметами, та тримайте його подалі від відкритого вогню. Ніколи не тягніть за шнур живлення, щоб від'єднати його від розетки; натомість завжди тягніть за вилку.
- Ніколи не носіть прилад за шнур.
- Ніколи не намагайтеся самостійно відкривати корпус приладу.
- Не вставляйте предмети в корпус приладу.
- Ніколи не залишайте прилад без нагляду під час використання.
- Цим приладом повинен керувати кваліфікований персонал на кухні ресторану, їдальні або бару тощо.
- Цей прилад не повинні експлуатувати особи з обмеженими фізичними, сенсорними або розумовими здібностями або особи з недостатнім досвідом і знаннями.
- Цей прилад за жодних обставин не повинен використовуватися дітьми.
- Зберігайте прилад та його електричні підключення в недоступному для дітей місці.
- Ніколи не використовуйте аксесуари або будь-які додаткові пристрої, окрім тих, що постачаються разом із приладом або рекомендовані виробником. Якщо цього не зробити, це може становити загрозу безпеці користувача та пошкодити прилад. Використовуйте лише оригінальні деталі та аксесуари.
- Не використовуйте цей прилад із зовнішнім таймером або системою дистанційного керування.
- Не ставте прилад на нагрівальний об'єкт (бензин, електрична плита, вугільна плита тощо).
- Не накривайте прилад під час роботи.
- Не ставте на прилад жодних предметів.
- Не використовуйте прилад поблизу відкритого вогню, вибухонебезпечних або легкозаймистих матеріалів. Завжди експлуатуйте прилад на горизонтальній, стійкій, чистій, жаростійкій і сухій поверхні.
- Прилад не можна встановлювати в місцях, де можна використовувати струмінь води.
- Під час роботи залиште місце на відстані принаймні 20 см навколо приладу для вентиляції.
- **ПОПЕРЕДЖЕННЯ!** Тримайте всі вентиляційні отвори на приладі вільними від перешкод.

## Спеціальні інструкції з безпеки



**УВАГА! РИЗИК ПОЖЕЖІ!** Використовується холодоагент R452A. Це займистий холодоагент.

- **УВАГА! РИЗИК ОПІКІВ!** Рідкий холодоагент, що розпливається на шкіру, може викликати критичні опіки. Захист очей і шкіри. У разі опіків холодоагентом негайно промийте його холодною водою. Якщо опіки тяжкі, нанесіть лід і негайно зверніться за медичною допомогою.
- **ПОПЕРЕДЖЕННЯ!** Не пошкоджуйте контур циркуляції холодоагенту.
- **ПОПЕРЕДЖЕННЯ!** Не розміщуйте подовжувачі з кількома розетками або будь-яким зовнішнім джерелом живлення на задній панелі приладу.
- Необхідно використовувати нові комплекти шлангів, що постачаються разом із приладом, і ці старі набори шлангів не можна використовувати повторно.
- Не кладіть небезпечні продукти, такі як паливо, алкоголь, фарба, аерозольні балончики з легкозаймистим пропелентом, легкозаймистими або вибухонебезпечними речовинами тощо всередині приладу або поблизу нього.
- Рекомендується використовувати пом'якшувач води з приладом.

## Цільове використання

- Цей прилад призначений лише для комерційного та професійного використання.
- Прилад призначений для приготування та зберігання кубиків льоду. Будь-яке інше використання може призвести до пошкодження приладу або травм.
- Використання приладу з будь-якою іншою метою вважається неправильним використанням приладу. Користувач несе одноосібну відповідальність за неналежне використання пристрою.

## Установка заземлення

Цей прилад клас захисту I належить до класу захисту I повинен бути підключений до захисного заземлення. Заземлення знижує ризик ураження електричним струмом, надаючи провідник для вимикання для електричного струму. Цей прилад оснащений кабелем живлення з вилкою заземлення або електричними з'єднаннями з дротом заземлення. З'єднання повинні бути належним чином встановлені та заземлені.

## Холодильний контур

(Рис. 1 на стор. 3)

Символ	Опис	Символ	Опис
SA	Акумулятор всмоктування	EV	Випарник
EXV	Розширений клапан	HGV	Клапан гарячого газу
FT	Фільтр	CM	Компресор
CDN	Конденсатор	D	Сушіння



SP	Презостат для оцінки безпеки	CDP	Презостат конденсора
F	Вентилятор		

## Підготовка перед використанням

- Зніміть усю захисну упаковку та упаковку.
- Переконайтеся, що пристрій у хорошому стані та з усіма аксесуарами. У разі неповної або пошкодженої доставки негайно зверніться до постачальника. У цьому випадку не використовуйте пристрій.
- Перед використанням очистіть аксесуари та прилад (див. => Очищення та догляд).
- Переконайтеся, що прилад повністю сухий.
- Поставте прилад на горизонтальну, стійку та жаростійку поверхню, безпечно для бризок води.
- Зберігайте упаковку, якщо ви плануєте зберігати ваш прилад у майбутньому.
- Зберігайте посібник користувача для подальшого використання.

**ПРИМІТКА!** Через виробничі залишки прилад може випускати легкий запах під час перших декількох застосувань. Це нормально і не вказує на будь-який дефект або небезпеку. Переконайтеся, що прилад добре провітрюється.

## Інструкції з експлуатації

### Встановлення

- Використовуйте гнучке з'єднання (довжина 1,3 м) з двома з'єднаннями фільтра, що постачаються разом із приладом. Ми не рекомендуємо використовувати подвійний випускний отвір для води з двома запірними кранами, оскільки вони можуть помилково закрити задню частину, залишаючи прилад без води. Тиск води має бути від 1 до 6 бар. Якщо тиск перевищує ці значення, встановіть необхідні коригувальні компоненти.
- Важливо, щоб водопровідна лінія не проходила близько до джерел тепла, а гнучкий шланг або фільтр не надходили з приладу гарячим повітрям. Це може призвести до зменшення виробництва.
- Зливання води має бути нижче приладу принаймні на 150 мм.
- Щоб запобігти появі неприємних запахів, встановіть сифон. Дренажна труба повинна мати внутрішній діаметр 30 мм і мінімальний нахил 3 см на метр.
- Електронна плата має акумулятор кнопки для таймера. Під час встановлення зніміть захист (панель у верхній частині, за дисплеєм — видаліть два гвинти під решітки верхнього повітря, щоб отримати доступ до електричної коробки).

### Запуск

Після встановлення (перевірки вентиляції, умов приміщення, температури, якості води тощо) виконайте наступні дії:

- Відкрийте випускний отвір для води. Перевірте, чи немає протікань.
- Зніміть два фіксуючі гвинти зверху, зніміть передню панель та зніміть захисні елементи на щитку, а також на датчику товщини. Переконайтеся, що шторка та датчик товщини вільно рухаються та перевірте, чи лоток для води на місці.
- Підключіть прилад до електромережі.
- Натисніть кнопку на задній панелі приладу, а потім встановіть перемикач льоду/миття в положення «лід».
- Переконайтеся, що немає частини, яка тертиметься або

вібрує.

- Встановіть передню панель на місце.
- Перевірте крижаний блок за допомогою мал. 2 на стор. 3. Якщо необхідно відрегулювати датчик товщини, поверніть гвинт регулювання товщини за годинниковою стрілкою, щоб збільшити товщину моста. Обертайте проти годинникової стрілки, щоб зменшити товщину мостка:
  - A: Занадто великий
  - B: Правильний розмір
  - C: Занадто незграбний
  - D: Датчик товщини

### Панель керування

- На передній панелі приладу є кнопка УВІМК./ВИМК.
- Щоб запустити прилад, встановіть кнопку в положення ВКЛ (I).
- Щоб вимкнути прилад, переведіть кнопку в положення ВИМКНЕННЯ (0).

## Очищення та технічне обслуговування

- **УВАГА!** Завжди від'єднуйте прилад від джерела живлення та від'єднуйте випускний отвір для води або закривайте кран перед зберіганням, очищенням та технічним обслуговуванням.
- Не використовуйте струмінь води або пароочишувач для очищення та не штовхайте прилад під воду, оскільки деталі можуть стати вологими, і це може призвести до ураження електричним струмом.
- Якщо прилад не зберігається в гарному стані чистоти, це може негативно вплинути на термін служби приладу та призвести до небезпечної ситуації.
- Перевірку та очищення слід проводити принаймні кожні шість місяців. У дуже заплених місцях може знадобитися щомісяця чистити конденсатор у приладах з повітряним конденсацією.

### Очищення (усі моделі)

- Очистіть зовнішню поверхню ганчіркою або губкою, злегка змоченою м'яким мильним розчином.
  - Уникайте контакту води з електричними компонентами.
  - Ніколи не занурюйте прилад у воду або інші рідини.
  - Ніколи не використовуйте агресивні засоби для чищення, абразивні губки або засоби для чищення, що містять хлор. Не використовуйте для чищення сталеві мочалки, металеві приладдя або будь-які гострі чи загострені предмети. Не використовуйте бензин або розчинники!
  - Жодні деталі не можна мити в посудомийній машині.
  - Для конденсатора повітря (рис. 3 на стор. 3):
    - Зніміть задню панель.
    - Очистіть конденсатор за допомогою пилососа, м'якої щітки або повітря низького тиску. Очищуйте зверху вниз, а не збоку в бік. Будьте обережні, щоб не зігнути ребра конденсатора.
  - Для системи розподілу води (Мал. 4 на стор. 4):
    1. Зніміть передню панель (4A).
    2. Встановіть перемикач (4B) у положення ВИМКНЕННЯ (положення 0) після того, як лід впаде з випарника наприкінці циклу збору, або встановіть перемикач у положення ВИМКНЕННЯ та дайте льоду танути з випарника.
- УВАГА:** Ніколи не використовуйте нічого, щоб змусити лід від випарника. Це може призвести до пошкодження.
3. Підготуйте розчин відповідного продукту для очищення (вапна). Не використовуйте хлористоводневу кислоту.



Ми рекомендуємо використовувати будь-який затверджений NSF продукт для усунення накипу. У модульних приладах ємність для води заповнюється автоматично, тому ми рекомендуємо підготувати попереднє рішення.

4. Щоб розпочати цикл очищення, перемістіть перемикач (4B) у положення «ПРАННЯ» (положення II). Прилад зливає воду з резервуара та наповнює його. Налийте розчин для видалення накипу в резервуар.
5. Дайте розчину циркулювати у водній системі протягом 30–40 хвилин, а потім встановіть перемикач у положення ВИМКНУТИ.
6. Щоб видалити засіб для видалення накипу та залишки накипу, встановіть перемикач у положення «ПРАННЯ» (прилад дрениватиме резервуар і наповнюватиме його), а потім переведіть перемикач у положення «ВИКЛЮЧЕННЯ».
7. Від'єднайте прилад від джерела живлення та закрийте подачу води.
8. Змішайте миючий розчин.
9. Вийміть водяний насос (4C), шторку (4D) і лоток для води (4E).
10. Очистіть металеві поверхні, датчик товщини (4F), датчик рівня води (4G), регулювальний гвинт (4H), електрод водяного насоса (4I), штори та лоток для води за допомогою м'якого розчину за допомогою щітки (не дротової щітки). ) або тканину.
11. Очистіть внутрішні поверхні морозильного відділення (включаючи стінки, пластикові частини випарника, дистриб'ютора тощо) та передню панель за допомогою розчину для очищення за допомогою щітки або тканини.
12. Змішайте розчин дезінфікуючого засобу з використанням схваленого (EPA/FDA) харчового обладнання для гіпохлориту натрію з утворенням розчину з виходом хлору від 100 до 200 ppm.
13. Дезінфікуйте всі поверхні детектора товщини, детектора рівня води, електрода водяного насоса, штори та резервуара для води, наклавши багато розчину за допомогою тканини або губки.
14. Дезінфікуйте внутрішні поверхні морозильного відділення (включаючи стінки, пластикові частини випарника, дистриб'ютора тощо) та передню панель, що в буквальному порядку наносить дезінфікуючий розчин за допомогою тканини або губки.
15. Поверніть водний насос, резервуар для води та штору у звичайне положення.
16. Під'єднайте живлення та відкриті подачу води.
17. Щоб запустити цикл санітарного очищення, переведіть перемикач (4B) у положення «ПРАННЯ». Прилад зливає воду з резервуара та наповнює його. Налийте дезінфікуючий засіб у резервуар для води, щоб отримати розчин, як у точці 12.
18. Дайте розчину циркулювати у водній системі протягом 20 хвилин, а потім встановіть перемикач у положення ВИМК.
19. Для видалення розчину дезінфікуючого засобу та залишків перемістіть перемикач у положення «ПРАННЯ» (дренування та наповнення) та дайте воді циркулювати протягом 5 хвилин, а потім перемістіть перемикач у положення «ВИКЛЮЧЕННЯ» (дренування). Повторіть цю операцію ще два рази, щоб ретельно промити.
20. Поверніть панель у своє положення.

21. Встановіть перемикач у положення ON (положення I) і викиньте перші два утворення льоду.

### Технічне обслуговування

- Щоразу, коли ви відкриваєте прилад, перевіряйте всі з'єднання з водою, стан шайб і шлангів, щоб уникнути протікання, а також щоб уникнути поломки і поєней.
- Регулярно перевіряйте роботу приладу, щоб уникнути серйозних нещасних випадків.
- Якщо ви помітили, що прилад не працює належним чином або виникла проблема, припиніть його використання, вимкніть його та зверніться до постачальника.
- Усі роботи з технічного обслуговування, монтажу та ремонту мають виконуватися спеціалізованими та уповноваженими фахівцями або рекомендовани виробником.

### Транспортування та зберігання

- Перед зберіганням переконайтеся, що прилад від'єднано від джерела живлення та підключення до водопроводу або водопровідний кран закрито.
- Зберігайте прилад у прохолодному, чистому та сухому місці.
- Ніколи не ставте на прилад важкі предмети, оскільки це може пошкодити його.
- Не переміщуйте прилад під час його роботи. Під час переміщення від'єднайте прилад від джерела живлення та тримайте його внизу.

### Усунення несправностей

Якщо прилад не працює належним чином, зверніться до наведеної нижче таблиці для отримання рішення. Якщо ви все ще не можете вирішити проблему, зверніться до постачальника послуг/постачальника послуг.

Проблеми	Можлива причина	Можливе рішення
прилад не роботи.	Прилад відключено від електромережі.	Підключіть прилад до мережі живлення.
	Прилад вимкнено (задній).	Увімкніть прилад.
	Передній перемикач у положенні «0».	Встановіть положення «ICE» (за передньою панеллю).
Компресор не працює.	Передній перемикач у положенні «ПРАННЯ».	
У лотку немає води	Нестача води.	Перевірте подачу води.
	Вхідний водяний клапан заблоковано	Перевірте та очистіть.
Недостатньо води для завершення циклу.	Зонд рівня води занадто низький.	Змініть положення зонда.
	Дефектний дренажний клапан.	Демонструйте та очистіть.
	Протікання бризок із захисним екраном.	Перевірте положення щітка.
Переливання лотка для води.	Зонд рівня води занадто високий або масштабований.	Відрегулюйте або очистіть.

Блочний з льодом порожній або занадто товстий.	Зонд для вимірювання товщини погано скоригований або масштабований.	Відрегулюйте або очистіть.
Складне вивільнення блока з льодом під час збору врожаю.	Прилад не вирівняно належним чином — нахилено назад.	Прилад рівня — змініть положення.
Неоднорідна схема потоку на випарнику.	Брудний або масштабований дистрибутор.	Виконайте процедуру видалення накипу. Видаліть дистрибутор
Низький рівень виробництва льоду.	Забруднений конденсатор.	Очистіть конденсатор.
Прилад працює та зупиняється поперемінно саме по собі.	Відкривається презостат для оцінки безпечності.	Очистіть конденсатор повітря (за передньою решіткою).

## Ідентифікація сигналів тривоги (LED)

Сигнал тривоги	Опис
LED 0	<ul style="list-style-type: none"> <li>Увімкнено безперервно — режим очікування</li> <li>Блимання - Час очікування циклу збору врожаю; 3 хв</li> </ul>
LED 1	<ul style="list-style-type: none"> <li>Увімкнено безперервно — льодовий цикл</li> <li>Блимання - час очікування циклу обробки льоду; 60 хв</li> </ul>
LED 2	<ul style="list-style-type: none"> <li>Увімкнено безперервно — цикл прання</li> <li>Блимає — занадто короткий цикл льоду; 2 хвилини</li> </ul>
LED 3	<ul style="list-style-type: none"> <li>Увімкнено безперервно — повний контейнер</li> <li>Блимає — час очікування наповнення водою; 3 хв</li> </ul>
BCE	Коли мигтить - безпечний тиск презостат

## Гарантія

Будь-які дефекти, що впливають на функціональність приладу, які стають очевидними протягом одного року після покупки, будуть відремонтовані за допомогою безкоштовного ремонту або заміни за умови, що прилад використовувався та підтримувався відповідно до інструкцій, а також не був зловживаний або не був використаний неналежним чином. Це не впливає на Ваші законні права. Якщо прилад вимагався за гарантією, вкажіть, де і коли він був придбаний, і додайте підтвердження покупки (наприклад, квитанцію). Відповідно до нашої політики постійної розробки продукції ми залишаємо за собою право змінювати технічні характеристики виробу, упаковки та документації без попереднього повідомлення.

## Утилізація та довкілля



При виведенні приладу з експлуатації його не можна утилізувати разом з іншими побутовими відходами. Замість цього ви несете відповідальність за утилізацію свого обладнання для відходів, передаючи його призначеному пункту збору. Недотримання цього правила може бути покаране відповідно до чинних правил утилізації відходів. Окреме збирання та переробка вашого обладнання для відходів під час утилізації допоможе зберегти природні ресурси та забезпечити їх переробку у спосіб, який захищає здоров'я людини та довкілля.

Для отримання додаткової інформації про те, де можна перекинути відходи для переробки, зверніться до місцевої компанії з збору відходів. Виробники та імпортери не несуть відповідальності за переробку, лікування та екологічну утилізацію, як безпосередньо, так і через загальнодоступну систему.

## EESTI KEEL

### Lugupeetud klient!

Täname, et ostsite selle Barmatic seadme. Lugege käesolevat kasutusjuhendit tähelepanelikult läbi, pöörates erilist tähelepanu allpool toodud ohutusnõuetele, enne kui seadme esmakordselt paigaldate ja kasutate.

### Ohutusjuhised

- Kasutage seadet ainult ettenähtud otstarbel, nagu käesolevas juhendis kirjeldatud.
- Tootja ei vastuta mis tahes kahjude eest, mis on põhjustatud ebaõigest kasutamisest või ebaõigest kasutusest.
-  **OHT! ELEKTRILÕÕGIONT!** Ärge püüdke seadet ise parandada. Ärge kastke seadme elektrilisi osi vette ega muudesse vedelikesse. Ärge kunagi hoidke seadet voolava vee all.
- **ÄRGE KUNAGI KASUTAGE KAHJUSTATUD SEADET!** Kontrollige elektriühendusi ja toitejuhet regulaarselt kahjustuste suhtes. Kui seade on kahjustatud, eemaldage see vooluvõrgust. Ohu ja vigastuste vältimiseks tohib parandustööd teha ainult tarnija või kvalifitseeritud isik.
- **HOIATUS!** Seadme paigutamisel suunake toitejuhe ohutult, et vältida juhuslikku sissetõmbamist, kahjustamist, kokkupuutes kuumaga pinnaga või komistusohu.
- **HOIATUS!** Kui pistik on seinakontaktis, on seade toiteallikaga ühendatud.
- **HOIATUS!** Enne vooluvõrgust lahutamist, puhastamist, hooldamist või ladustamist lülitage seade ALATI välja.
- Ühendage seade pistikupessa ainult seadme etiketil toodud pinge ja sagedusega.
- Ärge puudutage pistikut/elektrilisi ühendusi märgade või niiskete kätega.
- Hoidke seade ja elektripistikud veest ning teistest vedelikest eemal. Kui seade kukub vette, eemaldage kohe toiteühendus. Ärge kasutage seadet enne, kui kvalifitseeritud tehnik on seda kontrollinud. Nende juhiste eiramine võib põhjustada eluohtlikke riske.
- Ühendage toiteallikas kergesti ligipääsetavas pistikupessa, et saaksite seadme hädaolukorras kohe vooluvõrgust eemaldada.
- Veenduge, et juhe ei puutu kokku teravate või kuumade es-



metega ja hoidke seda eemal lahtisest tulest. Ärge kunagi tõmmake toitejuhtmest, et see pistikupesast eemaldada, vaid tõmmake selle asemel alati pistikust.

- Ärge kunagi kandke seadet selle juhtmest.
- Ärge kunagi püüdke seadme korpusist ise avada.
- Ärge sisestage esemeid seadme korpusesse.
- Ärge jätke seadet kasutamise ajal järelevalveta.
- Seda seadet peaks kasutama ainult koolitatud personal restorani köögis, sööklates, baarides jne.
- Seda seadet ei tohi kasutada füüsilise, sensoorse või vaimse puudega inimesed ega isikud, kellel puuduvad vastavad kogemused ja teadmised.
- Lapsed ei tohi seda seadet mingil juhul kasutada.
- Hoidke seade ja selle elektriühendused lastele kättesaamatus kohas.
- Ärge kunagi kasutage muid tarvikuid ega liseseadmeid peale nende, mis on seadmega kaasas või tootja poolt soovitatud. Vastasel juhul riskite kasutaja ohutusega ja võite seadet kahjustada. Kasutage ainult originaalvaruosi ja -tarvikuid.
- Ärge kasutage seadet välise taimeri või kaugjuhtimissüsteemi abil.
- Ärge asetage seadet kuumutusobjektile (bensiin, elektripliit, söepliit jne).
- Ärge katke töötavat seadet kinni.
- Ärge asetage seadme peale mingeid esemeid.
- Ärge kasutage seadet lahtise tule, plahvatusohtlike või kergesti süttivate materjalide läheduses. Kasutage seadet alati horisontaalsel, stabiilsel, puhtal, kuumakindlat ja kuival pinnal.
- Seade ei sobi paigaldamiseks kohta, kus võib olla veejuga.
- Jätke kasutamise ajal seadme ümber vähemalt 20 cm ruumi ventileerimiseks.
- **HOIATUS!** Hoidke kõik seadme ventilatsioonivad takistusteta.

## Ohutusalsed erijuhised



**ETTEVAATUST! TULEKAHJU OHT!** Kasutatud külmaaine on R452A. See on tuleohtlik külmaaine.

- **ETTEVAATUST! PÖLETUSTE OHT!** Nahale pihustatud keraamikavedelik võib põhjustada kriitilisi põletusi. Hoidke silmad ja nahk kaitstud. Külmaaine põletuste korral loputage kohe külma veega. Kui põletused on rasked, rakendage jääd ja võtke viivitamatult ühendust meditsiinilise raviga
- **HOIATUS!** Ärge kahjustage külmaaine ahelat.
- **HOIATUS!** Ärge asetage seadme tagaküljele pikendusjuhtmeid, millel on mitu väljundit või mis tahes tüüpi väline toiteallikas.
- Seadmega kaasasolevaid uusi voolikukomplekte tuleb kasutada ja vanu voolikukomplekte ei tohi uuesti kasutada.
- Ärge asetage seadmesse ega selle lähedusse ohtlikke tooteid, nagu kütus, alkohol, värv, aerosoolipurgid koos tuleohtlike raketikütuse, tuleohtlike või plahvatusohtlike ainete jne.
- Seadmega on soovitatav kasutada veepehmedajata.

## Ettenähtud kasutus

- See seade on ette nähtud ainult äriliseks ja professionaal-

seks kasutamiseks.

- Seade on mõeldud jääkuubikute valmistamiseks ja säilitamiseks. Mis tahes muu kasutamine võib seadet kahjustada või kehavigastusi saada.
- Seadme mis tahes muul otstarbel kasutamist loetakse seadme väärkasutuseks. Kasutaja vastutab ainuisikuliselt seadme ebaõige kasutamise eest.

## Maanduse paigaldamine

See seade on klassifitseeritud **I kaitseklassi** ja see peab olema ühendatud kaitsemaandusega. Maandamine vähendab elektrilöögi ohtu, pakkudes elektrivoolu jaoks väljapääsujuhet.

See seade on varustatud toitejuhtmega, millel on maanduspistik, või elektriühendustega, millel on maandusjuhe. Ühendused peavad olema õigesti paigaldatud ja maandatud.

## Külmutusahel

(Joonis 1 lk 3)

Sümbol	Kirjeldus	Sümbol	Kirjeldus
SA	Imetamise kogum	EV	Evaporaator
EXV	Laiendamisklapp	HGV	Kuum gaasiklapp
FT	Filter	CM	Kompressor
CDN	Kondensaator	D	Kuivataja
SP	Ohutuse presostaat	CDP	Kondenseri presostaat
F	Ventilaator		

## Ettevalmistus enne kasutamist

- Eemaldage kogu kaitsepakend ja mähkimine.
  - Kontrollige, kas seade on heas seisukorras ja koos kõigi tarvikutega. Ebatäieliku või kahjustatud kohaletoimetamise korral võtke kohe ühendust tarnijaga. Sellisel juhul ärge seadet kasutage.
  - Enne kasutamist puhastage tarvikud ja seade (vt ==> Puhastamine ja hooldus).
  - Veenduge, et seade on täiesti kuiv.
  - Asetage seade horisontaalsele, stabiilsele ja kuumakindlale pinnale, mis on veepritsmete eest ohutu.
  - Hoidke pakend alles, kui kavatsete seadet tulevikus hoida.
  - Hoidke kasutusjuhendit edaspidiseks kasutamiseks.
- MÄRKUS!** Tootmisjäakide tõttu võib seade esimestel kasutustel tekitada kerget lõhna. See on normaalne ega viita defektile ega ohule. Veenduge, et seade on hästi ventileeritud.

## Kasutusjuhend

### Paigaldamine

- Kasutage painduvat ühendust (pikkus 1,3 m) koos seadmega kaasas olevate kahe filtriliitmikuga. Me ei soovi kasutada kahe korkkraaniga kahekordset vee väljalaskeava, kuna need võivad selle kogemata sulgeda, jättes seadme ilma veeta. Veesurve peab olema vahemikus 1 kuni 6 baari. Kui rõhk ületab neid väärtusi, paigaldage vajalikud korreerivad komponendid.
- On oluline, et veevoolik ei liiguks soojusallikate lähedale ja et painduv voolik või filter ei saaks seadme kuumu õhku. See võib põhjustada tootmise vähenemist.
- Väljalaskeava peab olema seadme all vähemalt 150 mm.

- Halbade lõhnade vältimiseks paigaldage sifoon. Drenaažitoru siseläbimõõt peab olema 30 mm ja minimaalne kalle 3 cm meetri kohta.
- Elektroonikaplaadil on taimeriga jaoks nupp aku. Paigaldamise ajal eemaldage kaitse (ülemisel küljel, ekraani taga - eemaldage kaks kruvi ülemise õhuvõre all, et pääseda juurde elektrikarbile).

### Käivitamine

Pärast paigaldamist (ventilatsiooni kontrollimine, ruumi tingimused, temperatuur, vee kvaliteet jne) toimige järgmiselt.

- Avage vee sisselaskeava. Kontrollige, et lekkeid ei oleks.
- Eemaldage üleval olevad kaks lukustuskruvi, võtke esipaneel ära ja eemaldage kaitselemendid nii kilbil kui ka paksuseanduril. Veenduge, et kardin ja paksuseandur liiguksid vabalt, ja kontrollige, kas veealus on paigas.
- Ühendage seade vooluvõrku.
- Vajutage seadme tagaküljel olevat nuppu ja seejärel seadke jää/pesulüliti asendisse jää.
- Veenduge, et ei ole osa, mis hõõrub või vibreerib.
- Asendage esipaneel oma kohale.
- Kontrollige jääplaati joonisel 2, lk 3. Kui paksuseandurit on vaja reguleerida, keerake paksuse reguleerimise kruvi päripäeva, et suurendada silla paksust. Silla paksuse vähendamiseks pöörake vastupäeva:
  - A: Liiga suur
  - B: Õige suurus
  - C: Liiga smal
  - D: Paksuse andur

### Juhtpaneel

- Seadme esiküljel on nupp ON/ OFF.
- Seadme käivitamiseks + seadke nupp asendisse ON (I).
- Seadme väljalülitamiseks seadke nupp asendisse OFF (0).

### Puhastamine ja hooldus

- **TÄHELEPANU!** Enne houstumist, puhastamist ja hooldamist ühendage seade alati vooluvõrgust lahti ja ühendage vee sisselaskeava lahti või sulgege kraan.
- Ärge kasutage puhastamiseks veejuga ega aurupuhastit ning ärge lükake seadet vee alla, sest osad saavad märjaks ja tulemuseks võib olla elektrilöökk.
- Kui seadet ei hoita heas puhtuses, võib see kahjustada seadme eluiga ja põhjustada ohtliku olukorra.
- Kontrollimine ja puhastamine peaks toimuma vähemalt iga kuue kuu tagant. Väga tolmustes kohtades võib olla vaja kondensaatorit puhastada õhukindlates seadmetes iga kuu.

### Puhastamine (kõik mudelid)

- Puhastage välispinda lapi või käsnaga, mida on kergelt niisutatud pehmetoimelise seebilahusega.
- Vältige vee kokkupuudet elektriliste komponentidega.
- Ärge kunagi kastke seadet vette ega muudesse vedelikesse.
- Ärge kunagi kasutage agressiivseid puhastusvahendeid, abrasiivseid käsnasid ega kloori sisaldavaid puhastusvahendeid. Ärge kasutage puhastamiseks terasvilla, metallist nõusid ega teravaid või teravaid esemeid. Ärge kasutage bensiini ega lahusteid!
- Ükski osa ei ole nõudepesumasinakindel.
- Õhukondensaatori korral (joonis 3 lk 3):
  - Eemaldage tagapaneel.

- Puhastage kondensaatorit tolmumeija, pehme harja või madala survega õhuga. Puhastage ülevalt alla, mitte küljelt küljele. Olge ettevaatlik, et kondensaatori ribisid mitte painutada.

- Veejootussüsteem (joonis 4 lk 4):

1. Eemaldage esipaneel (4A).
2. Seadke lüliti (4B) asendisse VÄLJAS (asend 0) pärast jää langemist aurustist saagikoristus tsükli lõpus või seadke lüliti asendisse VÄLJAS ja laske jääl aurustist ära sulada.

ETTEVAATUST: Ärge kunagi kasutage midagi, et sundida aurustist jääd. See võib põhjustada kahjustusi.

3. Valmistage ette puhastuseks (vedelikuks) sobiva toote lahus. Ärge kasutage vesinikkloriidhapet. Soovitame kasutada mis tahes NSF-i poolt heaks kiidetud kaaluemaldustoda. Modulaarsetes seadmetes täidetakse veemahuti automaatselt, seega soovitame valmistada eelmise lahenduse.
4. Puhastustsükli käivitamiseks liigutage lüliti (4B) asendisse WASH (asend II). Seade tühjeneb paagi ja täidab selle uuesti. Valage kaaluemaldaja lahus mahutisse.
5. Laske lahusel veesüsteemis 30–40 minutit ringelda ja seejärel seadke lüliti asendisse VÄLJAS.
6. Kaaluemaldaja ja jääkide eemaldamiseks seadke lüliti asendisse "WASH" [seade tühjeneb mahuti ja täidab selle] ning seejärel seadke lüliti asendisse VÄLJAS.
7. Ühendage toide lahti ja sulgege veevarustus.
8. Segage puhastuslahus.
9. Eemaldage veepump (4C), kardin (4D) ja veealus (4E).
10. Puhastage harja (mitte traatharja) abil metallpinnad, paksuseandur (4F), veetaseme andur (4G), reguleerimiskruvi (4H), veepumba elektrood (4I), kardin ja veealus puhastuslahusega.) või riidest.
11. Puhastage külmutussektiooni sisepinnad (sh seinad, aurusti plastosad, turustaja jne) ja esipaneel harja või lapiga puhtama lahusega.
12. Segage desinfitseerimislahus, kasutades heakskiidetud (EPA/FDA) naatriumhüpokloriti toiduaine desinfitkanti, et moodustada lahus, milles on 100–200 ppm vaba kloori saagis.
13. Desinfitseerige kõik paksusedetektorid, veetaseme detektorid, veepumba elektroodid, kardina ja veepaagi pinnad, kasutades rohkelt lahust lapi või käsna abil.
14. Desinfitseerige külmutussektiooni sisepinnad (sh seinad, aurusti plastosad, turustaja jne) ja esipaneel, rakedades desinfitseerimislahust lapiga või käsnaga.
15. Viige veepump, veepaak ja kardin tagasi tavaasendisse.
16. Ühendage toide ja avatud vee tarvikud.
17. Puhastustsükli käivitamiseks liigutage lüliti (4B) asendisse WASH. Seade tühjeneb paagi ja täidab selle uuesti. Valage desinfitkant veemahutisse, et saada lahendus, nagu punktis 12.
18. Laske lahusel 20 minutit veesüsteemis ringelda ja seejärel seadke lüliti asendisse VÄLJAS.
19. Desinfitseerimislahuse ja jääkide puhastamiseks viige lüliti asendisse „WASH“ (drenaaž ja täide) ning laske veel 5 minutit ringelda ja seejärel liigutage lüliti asendisse VÄLJAS (drenaaž). Korrake seda toimingut veel kaks korda, et põhjalikult loputada.
20. Viige paneel tagasi oma asendisse.
21. Seadke lüliti asendisse ON (asend I) ja visake kaks esimest jäätodang ära.



## Hooldus

- Seadme avamisel kontrollige alati kõiki veeühendusi, pesumasinate ja voolikute seisukorda lekete vältimiseks ning purunemise ja ülejutuse vältimiseks.
- Kontrollige seadme tööd regulaarselt, et vältida tõsiseid õnnetusi.
- Kui näete, et seade ei tööta korralikult või esineb probleem, lõpetage selle kasutamine, lülitage see välja ja võtke ühendust tarnijaga.
- Kõiki hoolitus-, paigaldus- ja remonditöid peavad tegema spetsialiseerunud ja volitatud tehnikud või tootja poolt soovitatud.

## Transport ja hoiustamine

- Enne hoiustamist veenduge alati, et seade on vooluvõrgust ja veeühendusest lahti ühendatud või et veekraan on suletud.
- Hoidke seadet jahedas, puhtas ja kuivas kohas.
- Ärge kunagi asetage seadmele raskeid esemeid, kuna see võib seda kahjustada.
- Ärge liigutage seadet, kui see on töös. Eemaldage seade liigutamisel vooluvõrgust ja hoidke seda all.

## Törkeotsing

Kui seade ei tööta korralikult, kontrollige lahust allolevast tabelist. Kui te ikka veel ei suuda probleemi lahendada, võtke ühendust tarnija/teenuse osutajaga.

Probleemid	Võimalik põhjus	Võimalik lahendus
Seade ei Töö.	Seade on vooluvõrgust lahti ühendatud.	Ühendage seade vooluvõrku.
	Seade on välja lülitatud (tagamine).	Lülitage seade SISSE.
	Esilüliti asendis "0".	Seadke asendisse "ICE" (esipaneeli taga).
Kompressori doegas ei tööta.	Esilüliti asendis „WASH“.	
Alusel ei ole vett	Vee puudumine.	Kontrollige veevarustust.
	Sisselaske veeklapp on blokeeritud	Kontrollige ja puhastage.
Tsükli lõpetamiseks pole piisavalt vett.	Veetaseme sond on liiga madal.	Muutke sondi asendit.
	Defektned tühjendusventiil.	Häbiväärne ja puhastage.
	Shieldi pritsmed.	Kontrollige kaitseasendit.
Veealus on ülevoolav.	Veetaseme sond on liiga kõrge või skaleeritud.	Reguleerige või puhastage.
Jääga plaat on tühi või liiga paks.	Paksuseandur on halvasti reguleeritud või skaleeritud.	Reguleerige või puhastage.
Keeruline ploki vabastamine jääga saagikoristuse ajal.	Seade ei ole õigesti tasandatud - kallutatud taha.	Tasemiseade - muutke asendit.

Aurustajal ei ole ühtlast voolumustrit.	Mürgine või skaleeritud edasimüüja.	Tehke kattakivi eemaldamise protseduur. Eemaldage ja puhastage edasimüüja
Madal jäätootmine.	Mürgine kondensaator.	Puhastage kondensaator.
Seade töötab ja peatub alternatiivselt ise.	Ohutuse presostat avaneb.	Puhastage õhukondensaator (eesmise võre taga).

## Alarmide (LED) tuvastamine

Alarm	Kirjeldus
LED 0	• SEES pidevalt – Ooterežiim • Vilkumine – Harvest tsükli aegumine; 3 min
LED 1	• SEES pidevalt – jäätsükkel • Vilkumine – jäätsükli aeg; 60 min
LED 2	• SEES pidevalt – pesutsükkel • Vilkuv – liiga lühike jäätsükkel; 2 min
LED 3	• SEES pidevalt – täielik prügikast • Vilkumine – vee täitmise aeg; 3 min
KÕIK	Vilkumisel - ohutusrõhu presostaat

## Garantii

Kõik defektid, mis mõjutavad seadme funktsionaalsust ja mis ilmnevad ühe aasta jooksul pärast ostu sooritamist, parandatakse tasuta remondi või asendamisega, kui seadet on kasutatud ja hooldatud vastavalt juhistele ning seda ei ole mingil viisil kuritarvitatud või väärkasutatud. See ei mõjuta teie seadusest tulenevaid õigusi. Kui seadet nõutakse garantii alusel, siis märkige, kus see osteti, ja lisage ostutõend (nt kvitтинг).

Kooskõlas meie toote pideva arendamise poliitikaga jätame endale õiguse muuta toote, pakendi ja dokumentatsiooni tehnilisi andmeid ette teatamata.

## Kõrvaldamine ja keskkond



Seadme väljalülitamisel ei tohi seda kõrvaldada koos muude olmejäätmetega. Selle asemel on teie kohustus visata jäätmed kogumispunkti. Selle reegli mittejärgimine võib olla kooskõlas jäätmete kõrvaldamist käsitlevate kohalduvate eeskirjadega sanaliseeritud. Teie seadmete jäätmete eraldi kogumine ja ringlussevõtt kõrvaldamise ajal aitab säilitada loodusresursse ja tagab selle ringlussevõtu viisil, mis kaitseb inimeste tervist ja keskkonda.

Lisateabe saamiseks selle kohta, kuhu võite oma jäätmed ringlussevõtuks viia, võtke ühendust kohaliku jäätmekogumisettevõttega. Tootjad ja importijad ei võta vastutust ringlussevõtu, töötlemise ja ökoloogilise hävitamise eest, kas otse või avaliku süsteemi kaudu.

Cienijamais klient,

Pateicamies, ka iegādājāties šo Barmatic ierīci. Pirms ierīces pirmās uzstādīšanas un lietošanas reizes uzmanīgi izlasiet šo lietotāja rokasgrāmatu, īpašu uzmanību pievēršot drošības noteikumiem, kas izklāstīti tālāk.

## Drošības norādījumi

- Izmantojiet ierīci tikai paredzētajam mērķim, kā aprakstīts šajā rokasgrāmatā.
- Ražotājs neatbild par bojājumiem, kas radušies nepareizas ekspluatācijas un nepareizas lietošanas rezultātā.
-  **NEKĀDĀ GADĪJUMĀ NEIZMANTOJIET BOJĀTU IERĪCI!** Nemēģiniet remontēt ierīci patstāvīgi. Neiegremdējiet ierīces elektriskās daļas ūdenī vai citos šķidrums. Nekad neturiet ierīci tekošā ūdenī.
- NEVER USE A DAMAGED APPLIANCE!** Regulāri pārbaudiet, vai elektriskie savienojumi un vads nav bojāti. Ja ierīce ir bojāta, atvienojiet to no elektrotīkla. Lai izvairītos no briesmām vai ievainojumiem, visus remontdarbus drīkst veikt tikai piegādātājs vai kvalificēts speciālists.
- BRĪDINĀJUMS!** Novietojiet ierīci, droši izvietojiet barošanas vadu, ja nepieciešams, lai izvairītos no nejaušas vilkšanas, sabojāšanas, saskares ar sildivirsmu vai pakļūšanas riska.
- BRĪDINĀJUMS!** Kamēr spraudnis ir kontaktlīdzdā, ierīce ir pievienota strāvas padevei.
- BRĪDINĀJUMS!** VIENMĒR izslēdziet ierīci, pirms atvienojat to no elektrotīkla, tīrīšanas, apkopes vai uzglabāšanas.
- Pieslēdziet ierīci elektrības kontaktlīdzdai tikai ar spriegumu un frekvenci, kas norādīta uz ierīces etiķetes.
- Nepieskarieties kontaktakšas/elektriskajiem savienojumiem ar slapjām vai mitrām rokām.
- Turiet ierīci un elektrisko aizgriezni/savienojumus atstatu no ūdens un citiem šķidrumiem. Ja ierīce iekrīt ūdenī, nekavējoties atvienojiet strāvas padevi. Nelietojiet ierīci, kamēr to nav pārbaudījis kvalificēts speciālists. Šo norādījumu neievērošana var radīt dzīvībai bīstamus riskus.
- Pievienojiet strāvas avotu viegli pieejamai kontaktlīdzdai, lai ārkārtas gadījumā varētu nekavējoties atvienot ierīci.
- Pārliecinieties, ka vads nesaskaras ar asiem vai karstiem priekšmetiem, un neļaujiet tiem aizdedties. Nekad nevelciet strāvas vadu, lai atvienotu to no kontaktlīdzdas. Tā vietā vienmēr velciet kontaktakšas.
- Nekādā gadījumā neturiet ierīci aiz vada.
- Nekādā gadījumā nemēģiniet atvērt ierīces korpusu.
- Neievietojiet ierīcē priekšmetus.
- Nekad neatstājiet ierīci bez uzraudzības lietošanas laikā.
- Šo ierīci drīkst izmantot tikai apmācīti darbinieki restorāna virtuvē, ēdnīcās vai bāros utt.
- Šo ierīci nedrīkst izmantot personas ar ierobežotām fiziskām, sensorām vai garīgām spējām, kā arī personas ar nepietiekamu pieredzi un zināšanām.
- Šo ierīci nekādā gadījumā nedrīkst lietot bērni.
- Glabājiet ierīci un tās elektriskos savienojumus bērniem nepieejamā vietā.
- Nekad neizmantojiet ierīces komplektācijā iekļautos vai ražotāja ieteiktos piederumus vai ierīces. Pretējā gadījumā pastāv drošības risks lietotājam un ierīces bojājumi. Izmantojiet tikai oriģinālās daļas un piederumus.
- Neizmantojiet šo ierīci ar ārēju laika slēdzi vai tālvadības sis-

tēmu.

- Nenovietojiet ierīci uz sildāmā priekšmeta (benzīna, elektriskā, ogles plīts utt.).
- Nenosedziet ierīci, ja tā darbojas.
- Nenovietojiet nekādus priekšmetus uz ierīces virsmas.
- Nelietojiet ierīci atklātas liesmas, sprādzienbīstamu vai viegli uzliesmojošu materiālu tuvumā. Vienmēr darbiniet ierīci uz horizontālas, stabilas, tīras, karstumizturīgas un sausas virsmas.
- Ierīce nav piemērota uzstādīšanai vietā, kur varētu izmantot ūdens strūklu.
- Atstājiet vismaz 20 cm lielu vietu ap ierīci, lai nodrošinātu ventilāciju lietošanas laikā.
- **BRĪDINĀJUMS!** Nenobloķējiet ierīces ventilācijas atveres.

## Īpašas drošības instrukcijas



**UZMANĪBU! AIZDEĢŠANĀS RISKS!** Izmantotais dzesētājs ir R452A. Tas ir uzliesmojošs aukstumgaģents.

- **UZMANĪBU! APDEGUMU RISKS!** Uz ādas izsmidzināms dzesēšanas šķidrums var izraisīt nopietnus apdegumus. Aizsargājiet acis un ādu. Ja sadeg dzesētājs, nekavējoties izskalojiet to ar aukstu ūdeni. Ja apdegumi ir smagi, uzklājiet ledu un nekavējoties sazinieties ar medicīnisko palīdzību
- **BRĪDINĀJUMS!** Nesabojājiet dzesētāja shēmu.
- **BRĪDINĀJUMS!** Nenovietojiet pagarinātājus ar vairākām kontaktlīdzdām vai jebkāda veida ārējo barošanas avotu ierīces aizmugurē.
- Jaunie šļūtenu komplekti, kas iekļauti ierīces komplektācijā, ir jāizmanto, un tos nedrīkst izmantot atkārtoti.
- Neievietojiet ierīcē vai tās tuvumā bīstamus produktus, piemēram, degvielu, spirtu, krāsu, aerosola tvertnes ar uzliesmojošu virzošu vielu, uzliesmojošām vai sprādzienbīstamām vielām.
- Ierīcei ieteicams izmantot ūdens mīkstinātāju.

## Paredzētā lietošana

- Šī ierīce ir paredzēta tikai komerciālai un profesionālai lietošanai.
- Ierīce paredzēta ledus gabaliņu gatavošanai un uzglabāšanai. Izmantojiet ierīci citos veidos, tā var tikt sabojāta vai gūt miesas bojājumus.
- Ierīces lietošana jebkādiem citiem nolūkiem uzskatāma par ierīces nepareizu izmantošanu. Lietotājs ir atbildīgs tikai par ierīces neatbilstošu lietošanu.

## Zemējuma uzstādīšana

Šī ierīce ir klasificēta kā I aizsardzības klase un tai jābūt savienotai ar aizsargzemējumu. Zemējums samazina strāvas trieciena risku, nodrošinot strāvas novadīšanas vadu.

Šī ierīce ir aprīkota ar strāvas vadu ar zemējuma spraudni vai elektriskajiem savienojumiem ar zemējuma vadu. Savienojumiem jābūt pareizi uzstādītiem un iezemētiem.



## Dzesēšanas kontūrs

(1. att. 3. lappusē)

Simbols	Apraksts	Simbols	Apraksts
SA	Sūkšanas akumulators	EV	Iztaikotājs
EXV	Paplašinātais vārsts	HGV	Karstas gāzes vārsts
FT	Filtrs	CM	Kompresors
CDN	Kondensators	D	Drīvētājs
SP	Drošuma presostats	CDP	Kondensatora presostats
F	Ventilators		

### Sagatavošana pirms lietošanas

- Noņemiet visu aizsargiekpakojumu un iesaiņojumu.
- Pārbaudiet, vai ierīce ir labā stāvoklī un ar visiem piederumiem. Ja piegāde ir nepilnīga vai bojāta, lūdzu, nekavējoties sazinieties ar piegādātāju. Šādā gadījumā nelietojiet ierīci.
- Tīriet papildpiederumus un ierīci pirms lietošanas (skatiet=> Tīrīšana un apkope).
- Pārbaudiet, vai ierīce ir pilnīgi sausa.
- Novietojiet ierīci uz horizontālas, stabilas un karstumizturīgas virsmas, kas ir droša pret ūdens šļakatām.
- Glabājiet iesaiņojuma materiālus, ja plānojat turpmāk uzglabāt savu ierīci.
- Saglabājiet lietotāja rokasgrāmatu turpmākai atsaucei.

**PIEZĪME!** Ražošanas pārpalikumu dēļ ierīce pirmajās lietošanas reizēs var radīt vieglu smaku. Tas ir normāli un nenorāda uz defektiem vai bīstamību. Pārbaudiet, vai ierīce ir labi ventilēta.

### Lietošanas instrukcijas

#### Uztādīšana

- Izmantojiet elastīgo savienojumu (garums 1,3 m) ar diviem filtra savienojumiem, kas iekļauti ierīces komplektācijā. Mēs neiesakām izmantot divkāršu ūdens izvadu ar diviem noslēgkrāniem, jo tie var nejausī aizvērt aizmugurējo, atstājot ierīci bez ūdens. Ūdens spiedienam jābūt starp 1 Bar un 6 Bar. Ja spiediens pārsniedz šīs vērtības, uzstādiet vajadzīgos koriģējošos komponentus.
- Svarīgi, lai ūdens pievads nonāktu tuvu karstuma avotiem, un elastīgā šļūtene vai filtrs nesapņem no ierīces karstu gaisu. Tas var izraisīt ražošanas samazinājumu.
- Ūdens izsūkšanai jāatrodas zem ierīces vismaz par 150 mm.
- Lai novērstu nepatīkamas smakas, uzstādiet sifonu. Drenāžas caurules iekšējam diametram jābūt 30 mm un minimālajam slīpumam 3 cm uz metru.
- Elektroniskajam panelim ir poga akumulators taimerim. Uzstādīšanas laikā, lūdzu, noņemiet aizsargplātni augšējā pusē, aiz displeja - noņemiet divas skrūves zem augšējās gaisa reses, lai piekļūtu elektriskajai kārbai.

#### Palaišana

Pēc uzstādīšanas (ventilācijas, telpas apstākļu, temperatūras, ūdens kvalitātes utt. pārbaude) rīkojieties šādi:

- Atveriet ūdens ieplūdes atveri. Pārbaudiet, vai nav noplūžu.
- Noņemiet divas noslēgskrūves augšpusē, noņemiet priekšē-

jo paneli un noņemiet aizsargelementus uz aizsarga un arī uz biezuuma sensora. Pārbaudiet, vai aizkars un biezuuma sensors kustas brīvi, un pārbaudiet, vai ūdens paplāte ir vietā.

- Pievienojiet ierīci elektrotīklam.
- Nospiediet taustiņu, kas atrodas ierīces aizmugurē, un pēc tam iestatiet ledus/mazgāšanas slēdzi ledus pozīcijā.
- Pārbaudiet, vai nav daļu, kas berzējas vai vibrē.
- Novietojiet priekšējo paneli vietā.
- Pārbaudiet ledus plāksni ar 2. att. 3. lpp. Ja biezuuma sensoru nepieciešams regulēt, pagrieziet biezuuma regulēšanas skrūvi pulksteņrādītāju kustības virzienā, lai palielinātu tilta biezuumu. Grieziet pretēji pulksteņrādītāju kustības virzienam, lai samazinātu tilta biezuumu:
  - A: Pārāk liels
  - B: Pareizs izmērs
  - C: Pārāk mazas
  - D: Biezuuma sensors

#### Vadības panelis

- Ierīces priekšpusē atrodas taustiņš IESLĒGT/IZSLĒGT.
- Lai ieslēgtu ierīci, iestatiet + taustiņu stāvoklī IESLĒGTS (I).
- Izslēdziet ierīci, pagriežot pogu pozīcijā IZSLĒGTS (O).

#### Tīrīšana un apkope

- **UZMANĪBU!** Pirms uzglabāšanas, tīrīšanas un apkopes atvienojiet ierīci no elektrotīkla un atvienojiet ūdens ieplūdes atveri vai aizveriet krānu.
- Tīrīšanai neizmantojiet ūdens strūklu vai tvaika tīrītāju un nespiediet ierīci zem ūdens, jo daļas var kļūt slapjas un var rasties elektriskās strāvas trieciens.
- Ja ierīce netiek uzturēta labā tīrības līmenī, tas var nelabvēlīgi ietekmēt ierīces darbību un izraisīt bīstamu situāciju.
- Pārbaude un tīrīšana jāveic vismaz reizi sešos mēnešos. Ļoti putekļainās vietās kondensatoru var būt nepieciešams tīrīt katru mēnesi, izmantojot gaisa kondensācijas ierīces.

#### Tīrīšana (visi modeļi)

- Notīriet ārējo virsmu ar drānu vai sūkli, kas nedaudz samitrināts ar maigu ziepju šķīdumu.
- Izvairieties no ūdens saskares ar elektriskajiem komponentiem.
- Nekādā gadījumā neiegremdējiet ierīci ūdenī vai citos šķīdumos.
- Neizmantojiet agresīvas tīrīšanas līdzekļus, abrazīvus sūklus vai tīrīšanas līdzekļus, kas satur hloru. Tīrīšanai neizmantojiet tērauda sūkli, metāla piederumus vai asus vai asus priekšmetus. Neizmantojiet benzīnu vai šķīdinātājus!
- Neviena detaļa nav mazgājama trauku mazgājamā mašīnā.
- Gaisa kondensatoram (3. att. 3. lappusē):
  - Noņemiet aizmugurējo paneli.
  - Tīriet kondensatoru, izmantojot putekļu sūcēju, mikstu suku vai zema spiediena gaisu. Notīriet no augšas līdz apakšai, bet ne no sāniem līdz sāniem. Uzmanieties, lai kondensatora ribas netiktu saliekatas.
- Ūdens sadales sistēmai -(4. att. 4. lpp.):
  1. Noņemiet priekšējo paneli (4A).
  2. Iestatiet slēdzi (4B) IZSLĒGTĀ pozīcijā (0. pozīcijā), kad pēc tam, kad ražas novākšanas cikla beigās ledus kritis no iztaikotāja, vai iestatiet slēdzi IZSLĒGTĀ pozīcijā un ļaujiet ledum izkust no iztaikotāja.



UZMANĪBU: Nekad neizmantojiet neko, lai izspiestu ledu no iztvaikotāja. Var rasties bojājumi.

- Sagatavojiet tīrīšanai [attīrīšanai] piemērota produkta šķīdumu. Nelietojiet sālsskābi. Mēs iesakām izmantot jebkuru NSF apstiprinātu kaļķakmens noņemšanas produktu. Moduļu ierīcēs ūdens spainis tiek uzpildīts automātiski, tāpēc iesakām sagatavot iepriekšējo risinājumu.
- Lai sāktu tīrīšanas ciklu, pārvietojiet slēdzi (4B) uz pozīciju "WASH" (MAZGĀŠANA) (II pozīcija). Ierīce izsūknēs rezervuāru un uzpildīs to. Ielejiet katlakmens noņēmēja šķīdumu rezervuārā.
- Ļaujiet šķīdumam cirkulēt ūdens sistēmā 30-40 minūtes un pēc tam iestatiet slēdzi IZSLĒGTĀ pozīcijā.
- Lai iztīrītu katlakmens noņēmēju un pārpalikumus, iestatiet slēdzi pozīcijā "MAZGĀŠANA" (ierīce izsūknēs rezervuāru un uzpildiet to) un pēc tam iestatiet slēdzi pozīcijā IZSLĒGTS.
- Atvienojiet barošanu un aizveriet ūdens padevi.
- Samaisiet tīrīšanas šķīdumu.
- Izņemiet ūdens sūkni (4C), aizkaru (4D) un ūdens paplāti (4E).
- Tīriet metāla virsmas, biezu sensoru (4F), ūdens līmeņa sensoru (4G), regulēšanas skrūvi (4H), ūdens sūkņa elektrodu (4I), aizkaru un ūdens paplāti ar tīrīšanas šķīdumu, izmantojot suku (nevis stieple suku.) vai drānu.
- Tīriet saldēšanas nodalījuma iekšējās virsmas (tostarp sienas, iztvaikotāja plastmasas daļas, izplatītājus utt.) un priekšējo paneli ar tīrīšanas šķīdumu, izmantojot suku vai drānu.
- Sajauciet dezinfekcijas līdzekļa šķīdumu, izmantojot apstiprinātu (EPA/FDA) nātrija hipohlorīta pārtikas iekārtu dezinfekcijas līdzekli, lai izveidotu šķīdumu ar 100 līdz 200 milj.d. brīva hlora.
- Dezinficējiet visas biezu sensora detektora, ūdens līmeņa detektora, ūdens sūkņa elektroda, aizkara un ūdens tvertnes virsmas, izmantojot apjomīgu šķīdumu ar drānu vai sūkli.
- Dezinficējiet saldēšanas nodalījuma iekšējās virsmas (tostarp sienas, iztvaikotāja plastmasas daļas, izplatītājus utt.) un priekšējo paneli, izmantojot dezinfekcijas līdzekļa šķīdumu, ar drānu vai sūkli.
- Atgrieziet ūdens sūkni, ūdens tvertni un aizkaru normālā pozīcijā.
- Pieslēdziet barošanu un atveriet ūdens padevi.
- Lai sāktu sanitārijas tīrīšanas ciklu, pārvietojiet slēdzi (4B) uz pozīciju "WASH". Ierīce izsūknēs rezervuāru un uzpildīs to. Ielejiet dezinfekcijas līdzekli ūdens tvertnē, lai iegūtu šķīdumu, kā norādīts 12. punktā.
- Ļaujiet šķīdumam 20 minūtes cirkulēt ūdens sistēmā un pēc tam iestatiet slēdzi pozīcijā IZSLĒGTS.
- Lai iztīrītu dezinfekcijas līdzekļa šķīdumu un atlikumus, pārvietojiet slēdzi pozīcijā "WASH" (Ūdens izsūknēšana un uzpildīšana) un ļaujiet ūdenim 5 minūtes cirkulēt, tad pārvietojiet slēdzi pozīcijā "OFF" (izslēgts) (izsūknēts). Atkārtojiet šo darbību vēl divas reizes, lai rūpīgi izskalotu.
- Novietojiet paneli atpakaļ tam paredzētajā vietā.
- Iestatiet slēdzi ieslēgtā pozīcijā (I pozīcijā) un likvidējiet divus pirmos ledus gabalus.

#### Apkope

- Kad atverat ierīci, pārbaudiet visus ūdens padeves savienojumus, paplākšņu un šūtenņu stāvokli, lai nepieļautu noplūdes

un plūsumus.

- Regulāri pārbaudiet ierīces darbību, lai novērstu nopietnus negadījumus.
- Ja redzat, ka ierīce nedarbojas pareizi vai ir radusies problēma, pārtrauciet tās lietošanu, izslēdziet to no sazinieties ar piegādātāju.
- Visi apkopes, uzstādīšanas un labošanas darbi jāveic specializētiem un pilnvarotiem tehniskajiem speciālistiem, vai tos iesaka ražotājs.

#### Transportēšana un glabāšana

- Pirms uzglabāšanas vienmēr pārliecinieties, ka ierīce ir atvienota no strāvas padeves un ūdens padeves, vai arī ūdens krāns ir aizvērts.
- Glabājiet ierīci vēsā, tīrā un sausā vietā.
- Neņemiet ierīci uz smagus priekšmetus, jo tas var to sabojāt.
- Nepārvietojiet ierīci, kamēr tā darbojas. Pārvietojot ierīci, atvienojiet to no elektrotīkla un turiet apakšā.

#### Traucējummeklēšana

Ja ierīce nedarbojas pareizi, lūdzu, skatiet risinājumu tabulā tālāk. Ja problēmu joprojām nevarat atrisināt, sazinieties ar pakalpojuma sniedzēju.

Problēmas	Iespējamais cēlonis	Iespējamais risinājums
The ierīce nav strādāt.	Ierīce ir atvienota no elektrotīkla.	Pieslēdziet ierīci elektrotīklam.
	Ierīce ir IZSLĒGTA (aizmugurē).	Ieslēdziet ierīci.
Kompresora daļa nedarbojas.	Priekšējais slēdzis pozīcijā "0".	Iestatiet "ICE" pozīcijā (aiz priekšējā paneļa).
	Priekšējais slēdzis ieslēgts pozīcijā "MAZGĀŠANA".	
Paplātē nav ūdens	Ūdens trūkums.	Pārbaudiet ūdens padevi.
	Bloķēts ieplūdes ūdens vārsts	Pārbaudiet un notīriet.
Nepietiekams ūdens daudzums cikla beigām.	Ūdens līmeņa zonde ir pārāk zema.	Nomainiet zondes pozīciju.
	Bojāts iztukšošanas vārsts.	Izjauciet un iztīriet.
	Novērš noplūdes.	Pārbaudiet aizsarga stāvokli.
Ūdens paplātē pārplūst.	Ūdens līmeņa zonde ir pārāk augsta vai mērogota.	Noregulējiet vai iztīriet.
Nosēdiniet ar ledu, kas ir tukšs vai pārāk biezs.	Biezu zonde ir slīkti pielāgota vai mērogota.	Noregulējiet vai iztīriet.
Aprūtinātā plātnes atbrīvošana ar ledu ražas novākšanas laikā.	Ierīce nav pareizi nolīmeņota — atliekta uz aizmuguri.	Nolīmeņojiet ierīci — mainiet pozīciju.



Nav vienmērīgs plūsmas modelis pie izvaikotāja.	Netīrs vai mērogots izplatītājs.	Veiciet atkaļķošanas procedūru. Izņemiet un notīriet izplatītāju
Zema ledus veidošanās.	Netīrs kondensators.	Tīriet kondensatoru.
Alternatīvi iekārta darbojas un apstājas pati par sevi.	Drošības presostats atveras.	Iztīriet gaisa kondensatoru (aiz priekšējā režģa).

pateiktas saugos taisykles.

## Saugos instrukcijas

- Prietaisā naudokite tik pagal numatytą paskirtį, kaip aprašyta šiame vadove.
- Gamintojas neatsako už jokią žalą, atsiradusią dėl netinkamo naudojimo ir netinkamo naudojimo.
-  **PAVOJUS! ELEKTROS SMŪGIO PAVOJUS!** Nebandykite patys taisyti prietaisą. Nemerkite prietaiso elektrinių dalių į vandenį ar kitus skysčius. Niekada nelaikykite prietaiso po tekančiu vandeniu.
- **NIEKADA NENAUDOKITE PAŽEISTO PRIETAISO!** Reguliariai tikrinkite elektros jungtis ir laidą, ar nėra pažeidimų. Jeigu prietaisas pažeistas, atjunkite jį nuo maitinimo šaltinio. Visus remonto darbus turi atlikti tik tiekėjas arba kvalifikuotas asmuo, kad būtų išvengta pavojaus ar sužalojimo.
- **ĮSPĖJIMAS!** Pastatydami prietaisą, jei reikia, saugiai veskite maitinimo laidą, kad netyčia nesitrauktumėte, nenukentėtų, nesusiliestų su kaitinimo paviršiumi arba nekiltų pavojus suklupti.
- **ĮSPĖJIMAS!** Kol kištukas yra lizde, prietaisas yra prijungtas prie maitinimo šaltinio.
- **ĮSPĖJIMAS!** VISADA išjunkite prietaisą prieš atjungdami nuo maitinimo šaltinio, valymo, priežiūros ar laikymo.
- Prietaisą junkite tik prie elektros lizdo, kurio įtampa ir dažnis nurodyti prietaiso etiketėje.
- Nelieskite kištuko / elektros jungčių šlapiomis arba drėgnomis rankomis.
- Prietaisą ir elektros kištuką / jungtis laikykite atokiai nuo vandens ir kitų skysčių. Jeigu prietaisas patenka į vandenį, nedelsdami ištraukite maitinimo jungtis. Nenaudokite prietaiso, kol jo nepatikrino sertifikuotas technikas. Nesilaikant šių nurodymų kyla pavojus gyvybei.
- Prijunkite maitinimo šaltinį prie lengvai pasiekiamo elektros lizdo, kad avarijos atveju prietaisą būtų galima nedelsiant atjungti.
- Įsitinkinkite, kad laidas nesiliečia su aštriais ar karštais daiktais ir saugo jį nuo atviros ugnies. Niekada netraukite maitinimo laido, kad jį ištrauktumėte iš lizdo, visada traukite kištuką.
- Niekada nenešiotkite prietaiso už jo laido.
- Niekada nebandykite patys atidaryti prietaiso korpuso.
- Nekiškite daiktų į prietaiso korpusą.
- Niekada nepalikite prietaiso be priežiūros naudojimo metu.
- Šis prietaisas turi naudoti apmokytas personalas restorano virtuvėje, valgykla arba baro personalas ir t. t.
- Šio prietaiso neturėtų naudoti asmenys, turintys fizinį, jautrinį ar protinį gebėjimų, arba asmenys, neturintys patirties ir žinių.
- Šio prietaiso jokiu būdu negalima naudoti vaikams.
- Laikykite prietaisą ir jo elektros jungtis vaikams nepasiekiamoje vietoje.
- Niekada nenaudokite priedų ar kitų papildomų prietaisų, išskyrus tuos, kurie tiekiami su prietaisu arba kuriuos rekomenduoja gamintojas. To nepadarus, naudotojui gali kilti pavojus saugai ir prietaisas gali būti sugadintas. Naudokite tik originalias dalis ir priedus.
- Nenaudokite šio prietaiso išoriniu laikmačiu arba nuotolinio valdymo sistema.
- Nedėkite prietaiso ant kaitinimo objekto (dujinės, elektrinės, anglies viryklės ir pan.).
- Neuždenkite veikiančio prietaiso.

## Trauksmes signalų (LED) identifikacija

Trauksmė	Apraškst
LED 0	<ul style="list-style-type: none"> <li>• pastāvīgi IESLĒGTS — gaidstāves režīms</li> <li>• Mirgošana - noildze cikla noildzei; 3 min</li> </ul>
LED 1	<ul style="list-style-type: none"> <li>• IESLĒGTS - ledus cikls</li> <li>• Mirgojošs - ledus cikla noildze; 60 min</li> </ul>
LED 2	<ul style="list-style-type: none"> <li>• IESLĒGTS - mazgāšanas cikls</li> <li>• Mirgošana - pārāk īss ledus cikls; 2 min</li> </ul>
LED 3	<ul style="list-style-type: none"> <li>• IESLĒGTS - pilna tvērtne</li> <li>• Mirgojošs - ūdens uzpildes noildze; 3 min</li> </ul>
VISS	Mirgojot - drošības spiediena presostats

## Garantija

Defektus, kas ietekmē ierīces funkcionalitāti un parādās gada laikā pēc tās iegādes, var novērst, tos salabojojot vai nomainot bez maksas, ja ierīce tiek izmantota un uzturēta atbilstoši instrukcijām un nav izmantota nepareizi vai nepareizi. Jūsu likumīgās tiesības netiek ietekmētas. Ja ierīces garantija tiek pieprasīta, norādiet, kur un kad ierīce tika iegādāta, un iekļaujiet pirkuma apliecinājumu (piem., kvīti).

Saskaņā ar mūsu pastāvīgas produkcio izstrādes politiku mēs paturam tiesības bez brīdinājuma mainīt produktu, iepakojumu un dokumentācijas specifikācijas.

## Likvidēšana un vide

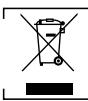

Bojājot ierīci, to nedrīkst izmest kopā ar citiem sadzīves atkritumiem. Tā vietā jūs esat atbildīgs par atbrīvošanos no atkritumiem, nododot tos atkritumu savākšanas punktā. Šī noteikuma neievērošana var tikt sodīta saskaņā ar spēkā esošajiem noteikumiem par atkritumu likvidēšanu. Jūsu atkritumu aprīkojuma atsevišķa savākšana un pārstrāde iznīcināšanas laikā palīdzēs saglabāt dabas resursus un nodrošinās to pārstrādi tādā veidā, kas aizsargā cilvēku veselību un vidi.

Lai iegūtu plašāku informāciju par to, kur jūs varat atnest atkritumus pārstrādei, lūdz, sazinieties ar savu vietējo atkritumu savākšanas uzņēmumu. Ražotājs un importētājs neuzņemas atbildību par pārstrādi, apstrādi un ekoloģisku likvidēšanu ne tieši, ne izmantojot publisku sistēmu.

## LIETUVIŲ

Gerb. kliente,

Dėkojame, kad įsigijote šį Barmatic prietaisą. Prieš montuodami ir naudodami šį prietaisą pirmą kartą, atidžiai perskaitykite šį naudotojo vadovą, ypač atkreipdami dėmesį į toliau

- Ant prietaiso viršaus nedėkite jokių daiktų.
- Nenaudokite prietaiso šalia atviro liepsnos, sprogių ar degių medžiagų. Prietaisą visada naudokite ant horizontalaus, stabilaus, švaraus, karščiui atsparaus ir sauso paviršiaus.
- Prietaisas netinka montuoti toje vietoje, kurioje galima naudoti vandens srovę.
- Naudojimo metu palikite bent 20 cm plotą aplink prietaisą ventilacijai.
- **ĮSPĖJIMAS!** Visas prietaiso ventilacijos angas laikykite neužkimštas.

## Specialios saugos instrukcijos



**PERSPĖJIMAS! GAISRO PAVOJUS!** Naudojamas šaltnešis R452A. Tai degus šaltnešis.

- **PERSPĖJIMAS! NUDEGIMO PAVOJUS!** Ant odos purškiamas šaltnešio skystis gali sukelti kritinius nudegimus. Saugokite akis ir odą. Jei šaltnešis nudega, nedelsdami nuplaukite šaltu vandeniu. Jei nudegimai yra sunkūs, nedelsdami tepkite ledu ir kreipkitės į gydytoją
- **ĮSPĖJIMAS!** Negadinkite aušalo grandinės.
- **ĮSPĖJIMAS!** Nestatykite ilginimo laidų su keliais lizdais arba bet kokio tipo išoriniu maitinimo šaltiniu prietaiso gale.
- Nauji su prietaisu tiekiami žarnos komplektai turi būti naudojami, o senų žarnų komplektų negalima naudoti pakartotinai.
- Prietaiso viduje arba šalia jo nedėkite jokių pavojingų produktų, pvz., degalų, alkoholio, dažų, aerosolių skardinių su degiu propelentu, degių ar sprogių medžiagų ir pan.
- Su prietaisu rekomenduojama naudoti vandens minkštiklį.

## Numatytoji paskirtis

- Šis prietaisas skirtas tik komerciniam ir profesionaliam naudojimui.
- Prietaisas skirtas ledo kubeliams gaminti ir laikyti. Bet koks kitas naudojimas gali sugadinti prietaisą arba sužaloti žmogų.
- Prietaiso naudojimas bet kokiais kitais tikslais laikomas netinkamu prietaiso naudojimui. Naudotojas yra išimtinai atsakingas už netinkamą prietaiso naudojimą.

## Įžeminimo įrengimas

Šis prietaisas priskiriamas I apsaugos klasei ir turi būti prijungtas prie apsauginio įžeminimo. Įžeminimas sumažina elektros šoko riziką, suteikiant elektros srovės išėjimo laidą.

Šiame prietaise įrengtas maitinimo laidas su įžeminimo kištuku arba elektros jungtėmis su įžeminimo laidu. Jungtys turi būti tinkamai sumontuotos ir įžemintos.

## Šaldymo grandinė

(1 pav., 3 psl.)

Simbolis	Aprašymas	Simbolis	Aprašymas
SA	Siurbimo akumuliatorius	EV	Garintuvas
EXV	Plėtros vožtuvas	HGV	Karščių dujų vožtuvas
FT	Filtrai	CM	Kompresorius

CDN	Kondensatorius	D	Sausesnis
SP	Saugumo presotatas	CDP	Kondensatoriaus presotatas
F	Ventiliatorius		

## Paruošimas prieš naudojimą

- Nuimkite visas apsaugines pakuotes ir įvyniojimą.
- Patikrinkite, ar prietaisas yra geros būklės ir su visais prietaisais. Jei pristatymas nepilnas arba pažeistas, nedelsdami kreipkitės į tiekėją. Šiuo atveju nenaudokite prietaiso.
- Prieš naudodami, išvalykite priedus ir prietaisą (žr. ==> Valyimas ir priežiūra).
- Patikrinkite, ar prietaisas visiškai sausas.
- Padėkite prietaisą ant horizontalaus, stabilaus ir karščiui atsparaus paviršiaus, kuris yra saugus nuo vandens pusrūly.
- Jei ateityje ketinate laikyti prietaisą, laikykite pakuotę.
- Laikykite naudotojo vadovą, kad galėtumėte rasti būsimą nuorodą.

**PASTABA!** Dėl gamybos liekanų prietaisas gali skleisti lengvą kvapą per pirmuosius kelis naudojimo būdus. Tai yra normalu ir nerodo jokio defekto ar pavojaus. Patikrinkite, ar prietaisas gerai vėdinamas.

## Naudojimo instrukcijos

### Montavimas

- Naudokite lanksčią jungtį (ilgis 1,3 m.) su dviem su prietaisu tiekiamais filtro jungtimis. Mes nerekomenduojame naudoti dvigubo vandens išleidimo angos su dviem kraneliais, nes jie gali per klaidą uždaryti galinį, palikdami prietaisą be vandens. Vandens slėgis turi būti nuo 1 iki 6 barų. Jei slėgis viršija šias vertes, sumontuokite reikiamus korekcinis komponentus.
- Svarbu, kad vandens linija nebūtų arti šilumos šaltinių ir kad lanksti žarna ar filtras iš prietaiso negautų karšto oro. Tai gali sumažinti gamybą.
- Išleidimas turi būti žemiau prietaiso, bent 150 mm.
- Norėdami išvengti blogų kvapų, įdiekite sifoną. Drenažo vamzdžio vidinis skersmuo turi būti 30 mm, o mažiausias nuolydis – 3 cm metrai.
- Elektroninėje plokštėje yra laikmačio mygtuko baterija. Montuodami nuimkite apsaugą (plokštė viršutinėje pusėje, už ekrano – po viršutine oro grotelėmis nuimkite du varžtus, kad pasiektumėte elektros dėžutę).

### Paleidimas

Įrengus (vėdinimo tikrinimas, patalpų sąlygos, temperatūra, vandens kokybė ir kt.), atlikite šiuos veiksmus:

- Atidarykite vandens išleidimo angą. Patikrinkite, ar nėra nuotėkio.
- Atsukite du fiksavimo varžtus viršuje, nuimkite priekinį skydelį ir nuimkite apsaugos elementus ant skydo ir storio jutiklio. Patikrinkite, ar užuolaida ir storio jutiklis laisvai juda, ir patikrinkite, ar vandens dėklas yra savo vietoje.
- Prijunkite prietaisą prie elektros tinklo.
- Paspauskite mygtuką prietaiso gale ir nustatykite ledo / plavimo jungiklį į padėtį „ledas“.
- Patikrinkite, ar nėra dalies, kuri trina ar vibruoja.
- Pakeiskite priekinį skydelį jo vietoje.
- Patikrinkite ledo plokštę 2 pav. 3 puslapyje. Jei reikia reguliuoti storio jutiklį, pasukite storio reguliavimo varžtą pagal

laikrodžio rodyklę, kad padidintumėte tilto storį. Norėdami sumažinti tilto storį, sukite prieš laikrodžio rodyklę:

- A: Per didelis
- B: Tinkamas dydis
- C: Per mažas
- D: Storio jutiklis

#### Valdymo skydelis

- Prietaiso priekyje yra JUNGIMO / IŠJUNGIMO mygtukas.
- Norėdami paleisti prietaisą, nustatykite mygtuką į JUNGIMO (I) padėtį.
- Norėdami išjungti prietaisą, nustatykite mygtuką į IŠJUNGIMO (O) padėtį.

#### Valymas ir priežiūra

- **Dėmesys!** Visada atjunkite prietaisą nuo maitinimo šaltinio ir atjunkite vandens įleidimo angą arba uždarykite čiaupą prieš jį laikydami, valydami ir atliekami techninę priežiūrą.
- Valydami nenaudokite vandens srovės arba garų valiklio ir nestumkite prietaiso po vandeniu, nes dalys sušlaps ir gali kilti elektros smūgis.
- Jeigu prietaisas nėra laikomas geros švaros būklės, tai gali neigiamai paveikti prietaiso veikimo trukmę ir sukelti pavojingą situaciją.
- Tikrinimas ir valymas turėtų būti atliekami bent kas šešis mėnesius. Labai dulkingose vietose gali prireikti kas mėnesį valyti kondensatorių oru kondensuotuose prietaisuose.

#### Valymas (visi modeliai)

- Išorinį paviršių valykite šluoste arba kempine, šiek tiek sudrėkinta švelniu muilo tirpalu.
- Saugokite, kad vanduo nepatektų į elektros komponentus.
- Niekada nemerkite prietaiso į vandenį ar kitus skysčius.
- Niekada nenaudokite agresyvių valymo priemonių, abrazyvinių kempinių ar valymo priemonių, kurių sudėtyje yra chloro. Valymui nenaudokite pieno vilnos, metalinių indų ar aštrių ar smailių daiktų. Nenaudokite benzino ar tirpiklių!
- Nėra jokių dalių, kurios būtų saugios plauti indaplovėje.
- Oro kondensatoriui (3 pav., 3 psl.):
  - Nuimkite galinį skydelį.
  - Kondensatorių valykite dulkių siurbliu, minkštu šepetėliu arba žemo slėgio oru. Valykite nuo viršaus iki apačios, o ne nuo šono iki šono. Būkite atsargūs, kad nesulenktumėte kondensatoriaus briaunų.
- Vandens paskirstymo sistemos (4 pav. 4 psl.):
  1. Nuimkite priekinį skydelį (4A).
  2. Nustatykite jungiklį (4B) į padėtį IŠJUNGTA (0 padėtis), kai ledas nukris iš garintuvo darliaus nuėmimo ciklo pabaigoje, arba nustatykite jungiklį į padėtį IŠJUNGTA ir leiskite ledui ištirpti garintuvui.

DĖMESIO: Niekada nieko nenaudokite ledui iš garintuvo išstumti. Gali būti padaryta žala.

3. Paruoškite atitinkamo valymo (limes) gaminio tirpalą. Nenaudokite druskos rūgšties. Rekomenduojame naudoti bet kokį NSF patvirtintą skalės pašalinimo produktą. Moduliniuose prietaisuose vandens kibiras pripildomas automatiškai, todėl rekomenduojame paruošti ankstesnį tirpalą.
4. Norėdami pradėti valymo ciklą, perjunkite jungiklį (4B) į padėtį WASH (III padėtis). Prietaisas išleis rezervuarą ir jį pripildys. Į rezervuarą įpilkite svarstyklių šalinimo tirpalo.
5. Leiskite tirpalui cirkuliuoti vandens sistemoje 30–40 minučių, tada nustatykite jungiklį į padėtį IŠJUNGTA.

6. Norėdami išvalyti skalės valiklį ir likučius, nustatykite jungiklį į padėtį „DUJU“ (prietaisas išleis rezervuarą ir jį pripildys), tada nustatykite jungiklį į padėtį IŠJUNGTI.
7. Atjunkite maitinimą ir uždarykite vandens tiekimą.
8. Sumaišykite valymo tirpalą.
9. Išimkite vandens siurbį (4C), užuolaidą (4D) ir vandens deklą (4E).
10. Nuvalykite metalinius paviršius, storio jutiklį (4F), vandens lygio jutiklį (4G), reguliavimo varžtą (4H), vandens siurblio elektrodą (4I), užuolaidą ir vandens deklą valymo tirpalu, naudodami šepetį (ne vielinį šepetį.) arba audinys.
11. Nuvalykite šaldymo skyriaus vidinius paviršius (įskaitant sienas, plastines garintuvo, platintojo ir kt. dalis) ir priekinį skydelį švaresniu tirpalu šepetiu ar šluoste.
12. Sumaišykite dezinfekanto tirpalą, naudodami patvirtintą (EPA/FDA) natrio hipochlorito maisto įrangos dezinfekantą, kad suformuotumėte tirpalą, kurio sudėtyje nėra 100–200 ppm chloro.
13. Dezinfekuokite visus storio detektoriaus, vandens lygio detektoriaus, vandens siurblio elektrodo, užuolaidos ir vandens rezervuaro paviršius, naudodami gausų tirpalą šluoste arba kempine.
14. Dezinfekuokite šaldymo skyriaus vidinius paviršius (įskaitant sienas, plastines garintuvo dalis, platintoją ir kt.) ir priekinį skydelį, naudodami šluostę ar kempinę, naudodami dezinfekanto tirpalą.
15. Gražinkite vandens siurbį, vandens rezervuarą ir užuolaidą į normalią padėtį.
16. Prijunkite maitinimą ir atidarykite vandens tiekimą.
17. Norėdami pradėti sanitarijos valymo ciklą, perjunkite jungiklį (4B) į padėtį „WASH“. Prietaisas išleis rezervuarą ir jį pripildys. Įpilkite dezinfekantą į vandens rezervuarą, kad gautumėte tirpalą, kaip nurodyta 12 punkte.
18. Leiskite tirpalui 20 minučių cirkuliuoti vandens sistemoje, tada nustatykite jungiklį į padėtį IŠJUNGTI.
19. Norėdami išvalyti dezinfekanto tirpalą ir likučius, perjunkite jungiklį į padėtį „WASH“ (drenavimas ir papildymas) ir leiskite vandeniui cirkuliuoti 5 minutes, o tada perjunkite jungiklį į padėtį IŠJUNGTA (išleidimas). Pakartokite šią operaciją dar du kartus, kad kruopščiai išskalautumėte.
20. Gražinkite skydelį į jo padėtį.
21. Nustatykite jungiklį į ON padėtį (I padėtis) ir išmeskite pirmuosius du ledo kepsnius.

#### Techninė priežiūra

- Kiekvieną kartą atidarę prietaisą, patikrinkite visas vandens jungtis, plovimo ir žarnų būklę, kad išvengtumėte nuotėkio ir nesuduzimo bei užliejimo.
- Reguliariai tikrinkite prietaiso veikimą, kad išvengtumėte rimtų nelaimingų atsitikimų.
- Jeigu matote, kad prietaisas veikia netinkamai arba kyla problema, nustokite jį naudoti, išjunkite prietaisą ir kreipkitės į tiekėją.
- Visus techninės priežiūros, montavimo ir remonto darbus turi atlikti specializuoti ir įgalioti technikai arba rekomenduoja gamintojas.

#### Transportavimas ir laikymas

- Prieš saugodami prietaisą visada įsitikinkite, kad jis atjungtas nuo maitinimo šaltinio ir vandens jungties arba vandens čiaupas uždarytas.

- Prietaisą laikykite vėsioje, švarioje ir sausoje vietoje.
- Niekada nedėkite ant prietaiso sunkių daiktų, nes jie gali jį sugadinti.
- Nejudinkite prietaiso, kol jis veikia. Judėdami atjunkite prietaisą nuo maitinimo šaltinio ir laikykite jį apačioje.

## Trikių šalinimas

Jeigu prietaisas veikia netinkamai, žr. toliau pateiktą tarpalo lentelę. Jei vis dar negalite išspręsti problemos, kreipkitės į tiekėją / paslaugų teikėją.

Problemos	Galima priežastis	Galimas sprendimas
prietaisas nėra Darbas.	Prietaisas atjungtas nuo maitinimo tinklo.	Ijunkite prietaisą.
	Prietaisas yra IŠJUNGTA (galinis).	Ijunkite prietaisą.
	Priekinis jungiklis yra padėtyje „0“.	Nustatykite padėtį „ICE“ (už priekinio skydelio).
Kompresorių padavimai neveikia.	Priekinis jungiklis, įjungtas į padėtį „WASH“.	
Dėklė nėra vandens	Vandens trūkumas.	Patikrinkite vandens tiekimą.
	Užblokuotas išleidimo vandens vožtuvas	Patikrinkite ir išvalykite.
Nepakankamas vandens kiekis ciklui užbaigti.	Per žemas vandens lygio zondas.	Pakeiskite zondo padėtį.
	Sugedęs išleidimo vožtuvas.	Išardyti ir išvalyti.
	Apsaugokite nuotėkius.	Patikrinkite skydo padėtį.
Vandens dėklas perpildytas.	Vandens lygio zondas per aukštas arba sumažintas.	Sureguliuokite arba išvalykite.
Ledas yra tuščias arba per storas.	Storio zondas blogai sureguliuotas arba sumažintas.	Sureguliuokite arba išvalykite.
Sunkus plokštės su ledu išleidimas derliaus nuėmimo metu.	Prietaisas netinkamai išlygintas – pakreiptas atgal.	Lygio prietaisas – pakeiskite padėtį.
Nevienodas srauto modelis garintuve.	Nešvarus arba smailus platiniojas.	Atlikite kalkių šalinimo procedūrą. Pašalinti ir išvalyti platinioją
Žemas ledo kiekis.	Nešvarus kondensatorius.	Išvalykite kondensatorių.
Įrenginys veikia ir sustoja alternatyviai save.	Atsitaro presostatas.	Išvalykite oro kondensatorių (už priekinio tinklelio).

## Signalų (LED) identifikavimas

Pavojaus signalas	Aprašymas
LED 0	<ul style="list-style-type: none"> <li>• Nuolat IJUNGTA – budėjimo režimas</li> <li>• Mirksi. Derliaus ciklo laikas baigėsi; 3 min.</li> </ul>
LED 1	<ul style="list-style-type: none"> <li>• Nuolat IJUNGTA – ledo ciklas</li> <li>• Mirksi – ledo ciklo laikas baigėsi; 60 min.</li> </ul>
LED 2	<ul style="list-style-type: none"> <li>• Nuolat IJUNGTA – skalbimo ciklas</li> <li>• Mirksi – per trumpas ledo ciklas; 2 min.</li> </ul>
LED 3	<ul style="list-style-type: none"> <li>• Nuolat IJUNGTA – pilna dėžė</li> <li>• Mirksi – vandens pripildymo laikas baigėsi; 3 min.</li> </ul>
VISI	Mirksinti – saugos slėgio presostatas

## Garantija

Bet koks defektas, turintis įtakos prietaiso veikimui po vienerių metų nuo jo įsigijimo, bus pašalintas nemokamai jį pataisant arba pakeičiant, jeigu prietaisas buvo naudojamas ir prižiūrimas pagal instrukcijas ir juo nebuvo piktnaudžiaujama arba juo nebuvo piktnaudžiaujama. Jūsų įstatymams teismams tai netaikoma. Jei prietaiso garantinė vertė yra ribota, nurodykite, kur ir kada jis buvo įsigytas, ir pateikite pirkimo įrodymą (pvz., čekį).

Laikydami savo nuolatinio gaminių kūrimo politikos, pasilikame teisę keisti gaminio, pakuotės ir dokumentacijos specifikacijas be išankstinio įspėjimo.

## Pašalinimas ir aplinka



Deaktyvuojant prietaisą, jo negalima išmesti kartu su kitomis buitinėmis atliekomis. Vietoje to, jūs atsakote už tai, kad jūsų atliekų tvarkymo įranga būtų atiduota specialiai tam skirtam surinkimo punktui. Šios taisyklės nesilaikymas gali būti nubaustas pagal atliekų šalinimo taisykles. Atskiras jūsų atliekų įrangos surinkimas ir perdirbimas atliekų šalinimo metu padės tausoti gamtos išteklius ir užtikrins, kad ji būtų perdirbama taip, kad būtų apsaugota žmonių sveikata ir aplinka. Norėdami gauti daugiau informacijos apie tai, kur galite atiduoti atliekas perdirbti, susisiekiame su vietine atliekų surinkimo įmone. Gamintojas ir importuotojas neprisiima atsakomybės už perdirbimą, apdorojimą ir ekologinį šalinimą tiesiogiai ar per viešąją sistemą.

## PORTUGUÊS

### Caro Cliente,

**Obrigado por adquirir este aparelho Barmatic. Leia atentamente este manual do utilizador, prestando especial atenção aos regulamentos de segurança descritos abaixo, antes de instalar e utilizar este aparelho pela primeira vez.**

## Instruções de segurança

- Utilize o aparelho apenas para a finalidade para a qual foi concebido, conforme descrito neste manual.
- O fabricante não é responsável por quaisquer danos causados por um funcionamento incorreto e utilização incorreta.
-  **PERIGO! RISCO DE CHOQUE ELÉTRICO!** Não tente reparar o aparelho sozinho. Não mergulhe as peças elétricas do aparelho em água ou outros líquidos. Nunca se-



gure o aparelho sob água corrente.

- **NUNCA UTILIZE UM APARELHO DANIFICADO!** Verifique regularmente as ligações elétricas e o cabo quanto a danos. Quando estiver danificado, desligue o aparelho da fonte de alimentação. Quaisquer reparações só devem ser realizadas por um fornecedor ou pessoa qualificada para evitar perigos ou ferimentos.
- **AVISO!** Quando posicionar o aparelho, encaminhe o cabo de alimentação em segurança, se necessário, para evitar puxar acidentalmente, danificar-se, entrar em contacto com a superfície de aquecimento ou causar um perigo de tropeçar.
- **AVISO!** Desde que a ficha esteja na tomada, o aparelho está ligado à fonte de alimentação.
- **AVISO!** Desligue SEMPRE o aparelho antes de o desligar da fonte de alimentação, limpeza, manutenção ou armazenamento.
- Ligue o aparelho apenas a uma tomada elétrica com a tensão e frequência mencionadas na etiqueta do aparelho.
- Não toque na ficha/ligações elétricas com as mãos molhadas ou húmidas.
- Mantenha o aparelho e a ficha/ligações elétricas afastados de água e outros líquidos. Se o aparelho cair na água, retire imediatamente as ligações da fonte de alimentação. Não utilize o aparelho até que tenha sido verificado por um técnico certificado. O incumprimento destas instruções irá causar riscos de vida.
- Ligue a fonte de alimentação a uma tomada elétrica de fácil acesso para que possa desligar o aparelho imediatamente em caso de emergência.
- Certifique-se de que o cabo não entra em contacto com objetos afiados ou quentes e mantenha-o afastado de fogo aberto. Nunca puxe o cabo de alimentação para o desligar da tomada; em vez disso, puxe sempre pela ficha.
- Nunca transporte o aparelho pelo cabo.
- Nunca tente abrir a estrutura do aparelho sozinho.
- Não insira objetos na caixa do aparelho.
- Nunca deixe o aparelho sem vigilância durante a utilização.
- Este aparelho deve ser operado por pessoal qualificado na cozinha do restaurante, cantinas ou pessoal do bar, etc.
- Este aparelho não deve ser operado por pessoas com capacidades físicas, sensoriais ou mentais reduzidas ou por pessoas que não tenham experiência e conhecimento.
- Este aparelho não deve, em circunstância alguma, ser utilizado por crianças.
- Mantenha o aparelho e as suas ligações elétricas fora do alcance das crianças.
- Nunca utilize acessórios ou quaisquer outros dispositivos além dos fornecidos com o aparelho ou recomendados pelo fabricante. Se não o fizer, pode representar um risco de segurança para o utilizador e pode danificar o aparelho. Utilize apenas peças e acessórios originais.
- Não utilize este aparelho através de um temporizador externo ou de um sistema de controlo remoto.
- Não coloque o aparelho sobre um objecto de aquecimento (gasolina, electricidade, fogueira a carvão, etc.).
- Não tape o aparelho em funcionamento.
- Não coloque quaisquer objetos sobre o aparelho.
- Não utilize o aparelho perto de chamas abertas, materiais explosivos ou inflamáveis. Utilize sempre o aparelho numa superfície horizontal, estável, limpa, resistente ao calor e seca.
- O aparelho não é adequado para instalação numa área onde

possa ser utilizado um jacto de água.

- Deixe um espaço de pelo menos 20 cm em redor do aparelho para ventilação durante a utilização.
- **AVISO!** Mantenha todas as aberturas de ventilação do aparelho livres de obstruções.

## Instruções especiais de segurança

-  **ATENÇÃO! RISCO DE INCÊNDIO!** O líquido de refrigeração utilizado é o R452A. É um líquido de refrigeração inflamável.

- **ATENÇÃO! RISCO DE QUEIMADURAS!** O líquido refrigerante pulverizado na pele pode causar queimaduras críticas. Mantenha os olhos e a pele protegidos. Se ocorrerem queimaduras de refrigerante, enxágüe imediatamente com água fria. Caso as queimaduras sejam graves, aplique gelo e contacte imediatamente o tratamento médico
- **AVISO!** Não danifique o circuito de refrigeração.
- **AVISO!** Não coloque cabos de extensão com várias tomadas ou qualquer tipo de fonte de alimentação externa na parte de trás do aparelho.
- As novas mangueiras fornecidas com o aparelho devem ser utilizadas e as antigas mangueiras não devem ser reutilizadas.
- Não coloque quaisquer produtos perigosos, como combustível, álcool, tinta, latas de aerossol com um propulsor inflamável, substâncias inflamáveis ou explosivas, etc., dentro ou perto do aparelho.
- Recomenda-se a utilização do descalcificador de água com o aparelho.

## Utilização prevista

- Este aparelho destina-se apenas a utilização comercial e profissional.
- O aparelho foi concebido para fazer e armazenar cubos de gelo. Qualquer outra utilização pode provocar danos no aparelho ou lesões pessoais.
- A utilização do aparelho para qualquer outro fim deve ser considerada uma utilização indevida do dispositivo. O utilizador será o único responsável pela utilização inadequada do dispositivo.

## Instalação de ligação à terra

Este aparelho está classificado como sendo de **protecção de classe I** e tem de ser ligado a uma ligação à terra de protecção. A ligação à terra reduz o risco de choque eléctrico ao fornecer um fio de escape para a corrente eléctrica. Este aparelho está equipado com um cabo de alimentação com ficha de ligação à terra ou ligações eléctricas com fio de ligação à terra. As conexões devem estar devidamente instaladas e aterradas.

## Circuito de refrigeração

(Fig. 1 na página 3)

Símbolo	Descrição	Símbolo	Descrição
SA	Acumulador de aspiração	EV	Evaporador

EXV	Válvula de expansão	HGV	Válvula de gás quente
FT	Filtro	CM	Compressor
CDN	Condensador	D	Mais seco
SP	Pré-estado de segurança	CDP	Pré-estado do condensador
F	Ventoinha		

## Preparação antes da utilização

- Retire todas as embalagens e embalagens de protecção.
- Verifique se o dispositivo está em boas condições e com todos os acessórios. Em caso de entrega incompleta ou danificada, contacte imediatamente o fornecedor. Neste caso, não utilize o dispositivo.
- Limpe os acessórios e o aparelho antes da utilização (Consulte ==> Limpeza e manutenção).
- Certifique-se de que o aparelho está completamente seco.
- Coloque o aparelho numa superfície horizontal, estável e resistente ao calor que seja segura contra salpicos de água.
- Guarde a embalagem se pretender guardar o seu aparelho no futuro.
- Guarde o manual do utilizador para referência futura.

**NOTA!** Devido a resíduos de fabrico, o aparelho pode emitir um odor ligeiro durante as primeiras utilizações. Isto é normal e não indica qualquer defeito ou perigo. Certifique-se de que o aparelho está bem ventilado.

## Instruções de funcionamento

### Instalação

- Utilize a ligação flexível (1,3 m de comprimento) com as duas juntas do filtro fornecidas com o aparelho. Não aconselhamos a utilização de uma saída de água dupla com duas torneiras, uma vez que podem fechar a traseira por engano, deixando o aparelho sem água. A pressão da água deve estar entre 1 Bar e 6 Bar. Se a pressão exceder estes valores, instale os componentes correctivos necessários.
- É importante que a linha de água não passe perto de fontes de calor e que a mangueira flexível ou o filtro não recebam ar quente do aparelho. Pode causar a diminuição da produção.
- O escoamento deve estar abaixo do aparelho, pelo menos 150 mm.
- Para evitar maus odores, instale um sifão. O tubo de drenagem deverá ter diâmetro interno de 30 mm e inclinação mínima de 3 cm por metro.
- A placa electrónica tem uma bateria de botões para o temporizador. Durante a instalação, remova a protecção (placa no lado superior, atrás do visor - remova dois parafusos sob a grelha de ar superior, para aceder à caixa eléctrica).

### Arranque

Após a instalação (verificação da ventilação, condições das instalações, temperatura, qualidade da água, etc.), proceda da seguinte forma:

- Abra a entrada de água. Verifique se não existem fugas.
- Remova os dois parafusos de bloqueio na parte superior, retire o painel frontal e remova os elementos de protecção na protecção e também no sensor de espessura. Verifique se a cortina e o sensor de espessura se movem livremente e veri-

fique se o tabuleiro de água está no lugar.

- Ligue o aparelho à corrente eléctrica.
- Prima o botão na parte de trás do aparelho e, em seguida, coloque o interruptor de gelo/lavagem na posição gelo.
- Verifique se não existe qualquer peça que esteja a esfregar ou a vibrar.
- Volte a colocar o painel frontal no lugar.
- Verifique a placa de gelo com a fig. 2 na página 3. Caso seja necessário regular o sensor de espessura, rode o parafuso de ajuste de espessura no sentido dos ponteiros do relógio para aumentar a espessura da ponte. Rode no sentido contrário ao dos ponteiros do relógio para diminuir a espessura da ponte:
  - R: Demasiado grande
  - B: Tamanho adequado
  - C: Demasiado pequeno
  - D: Sensor de espessura

### Painel de controlo

- Existe um botão LIGAR/DESLIGAR na parte da frente do aparelho.
- Para ligar o aparelho, + coloque o botão na posição ON (I).
- Para desligar o aparelho, coloque o botão na posição OFF (0).

## Limpeza e manutenção

- **ATENÇÃO!** Desligue sempre o aparelho da fonte de alimentação e desligue a entrada de água ou feche a torneira antes de armazenar, limpar e fazer a manutenção.
- Não utilize jacto de água ou produto de limpeza a vapor para limpar e não empurre o aparelho debaixo de água, uma vez que as peças ficarão molhadas e poderá resultar em choque eléctrico.
- Se o aparelho não for mantido em bom estado de limpeza, tal pode afectar adversamente a vida útil do aparelho e resultar numa situação perigosa.
- A verificação e limpeza devem ser realizadas pelo menos a cada seis meses. Em locais muito poeirentos, pode ser necessário limpar o condensador em aparelhos com condensação do ar todos os meses.

### Limpeza (todos os modelos)

- Limpe a superfície exterior com um pano ou esponja ligeiramente humedecida com uma solução de sabão suave.
- Evite o contacto de água com os componentes eléctricos.
- Nunca mergulhe o aparelho em água ou outros líquidos.
- Nunca utilize agentes de limpeza agressivos, esponjas abrasivas ou agentes de limpeza que contenham cloro. Não utilize palha-de-aço, utensílios metálicos ou objetos afiados ou pontiagudos para limpar. Não utilize gasolina ou solventes!
- Nenhuma peça pode ser lavada na máquina de lavar loiça.
- Para condensador pneumático (Fig. 3 na página 3):
  - Remova o painel traseiro.
  - Limpe o condensador utilizando um aspirador, uma escova macia ou ar de baixa pressão. Limpe de cima para baixo, não de um lado para o outro. Tenha cuidado para não dobrar as aletas do condensador.
- Para sistema de distribuição de água (Fig. 4 na página 4):
  1. Retire o painel frontal (4A).
  2. Coloque o interruptor (4B) na posição OFF (posição 0) depois de o gelo cair do evaporador no final de um ciclo de colheita, ou coloque o interruptor na posição OFF e deixe o gelo derreter do evaporador.

**ATENÇÃO:** Nunca utilize nada para forçar o gelo a sair do evaporador. Podem ocorrer danos.

3. Prepare uma solução de um produto adequado para a limpeza (lima). Não utilize ácido clorídrico. Recomendamos a utilização de qualquer produto de remoção de incrustações aprovado pela NSF. Em aparelhos modulares, o balde de água é enchido automaticamente, pelo que recomendamos que prepare uma solução anterior.
4. Para iniciar um ciclo de limpeza, mova o interruptor (4B) para a posição "LAVAGEM" (posição III). O aparelho escoar o reservatório e volta a enchê-lo. Verta a solução de remoção de incrustações para dentro do reservatório.
5. Deixe a solução circular no sistema de água durante 30-40 minutos e, em seguida, coloque o interruptor na posição OFF.
6. Para purgar o removedor de incrustações e os resíduos, coloque o interruptor na posição "LAVAGEM" (o aparelho drena o reservatório e volta a enchê-lo) e, em seguida, coloque o interruptor na posição DESLIGADO.
7. Desligue a alimentação e feche as fontes de água.
8. Misture uma solução de limpeza.
9. Remova a bomba de água (4C), a cortina (4D) e o tabuleiro de água (4E).
10. Limpe as superfícies metálicas, o sensor de espessura (4F), o sensor do nível de água (4G), o parafuso de ajuste (4H), o eletrodo da bomba de água (4I), a cortina e o tabuleiro de água com a solução de limpeza utilizando uma escova (não uma escova de arame.) ou pano.
11. Limpe as superfícies interiores do compartimento de congelação (incluindo paredes, peças de plástico do evaporador, distribuidor, etc.) e o painel frontal com a solução de limpeza utilizando uma escova ou pano.
12. Misture uma solução higienizante utilizando higienizante aprovado para equipamento alimentar de hipoclorito de sódio (EPA/FDA) para formar uma solução com um rendimento de cloro livre de 100 a 200 ppm.
13. Desinfete todas as superfícies do detetor de espessura, do detetor de nível de água, do eletrodo da bomba de água, da cortina e do depósito de água aplicando uma solução abundante utilizando um pano ou esponja.
14. Higienize as superfícies interiores do compartimento de congelação (incluindo paredes, peças de plástico do evaporador, distribuidor, etc.) e o painel frontal aplicando generosamente a solução higienizante utilizando um pano ou esponja.
15. Volte a colocar a bomba de água, o depósito de água e a cortina na sua posição normal.
16. Ligue a alimentação e abra as fontes de água.
17. Para iniciar um ciclo de limpeza sanitária, mova o interruptor (4B) para a posição "LAVAGEM". O aparelho escoar o reservatório e volta a enchê-lo. Verta o desinfetante no reservatório de água para obter uma solução como no ponto 12.
18. Deixe a solução circular no sistema de água durante 20 minutos e, em seguida, coloque o interruptor na posição OFF.
19. Para purgar a solução higienizante e os resíduos, mova o interruptor para a posição "LAVAGEM" (drenagem e recarga) e deixe a água circular durante 5 minutos e, em seguida, mova o interruptor para a posição DESLIGADO (drenagem). Repita esta operação mais duas vezes para

enxaguar abundantemente.

20. Volte a colocar o painel na sua posição.

21. Coloque o interruptor na posição ON (posição I) e elimine os dois primeiros produtos de gelo.

### Manutenção

- Sempre que abrir o aparelho, verifique todas as ligações de água, o estado das anilhas e mangueiras para evitar fugas e para evitar quebras e inundações.
- Verifique o funcionamento do aparelho regularmente para evitar acidentes graves.
- Se verificar que o aparelho não está a funcionar correctamente ou que existe um problema, pare de o utilizar, desligue-o e contacte o fornecedor.
- Todos os trabalhos de manutenção, instalação e reparação devem ser realizados por técnicos especializados e autorizados, ou recomendados pelo fabricante.

### Transporte e armazenamento

- Antes de armazenar, certifique-se sempre de que o aparelho foi desligado da fonte de alimentação e da ligação à água ou que a torneira da água está fechada.
- Guarde o aparelho num local fresco, limpo e seco.
- Nunca coloque objectos pesados sobre o aparelho, pois isso pode danificá-lo.
- Não desloque o aparelho enquanto este estiver em funcionamento. Desligue o aparelho da fonte de alimentação quando o deslocar e mantenha-o na parte inferior.

### Resolução de problemas

Se o aparelho não funcionar correctamente, verifique a solução na tabela abaixo. Se continuar a não conseguir resolver o problema, contacte o fornecedor/prestador de serviços.

Problemas	Causa possível	Solução possível
O aparelho não trabalha.	O aparelho está desligado da corrente elétrica.	Ligue o aparelho à tomada.
	O aparelho está desligado (traseiro).	Ligue o aparelho.
	Interruptor dianteiro na posição "0".	Coloque na posição "ICE" (atrás do painel frontal).
O compressor não funciona.	Interruptor dianteiro na posição "LAVAGEM".	
Sem água no tabuleiro	Falta de água.	Verifique o fornecimento de água.
	Válvula de entrada de água bloqueada	Verifique e limpe.
Água insuficiente para terminar o ciclo.	Sonda de nível de água demasiado baixa.	Mude a posição da sonda.
	Válvula de drenagem defeituosa.	Desmonte e limpe.
	Fugas de salpicos da proteção.	Verifique a posição da blindagem.
O tabuleiro de água transborda.	Sonda de nível de água demasiado alta ou dimensionada.	Ajuste ou limpe.



A lâmina com gelo está vazia ou demasiado espessa.	Sonda de espessura mal ajustada ou dimensionada.	Ajuste ou limpe.
Dificuldade de libertação da taje com gelo durante a colheita.	Aparelho não nivelado correctamente - inclinado para trás.	Aparelho nivelado - mude de posição.
Padrão de fluxo não uniforme no evaporador.	Distribuidor sujo ou dimensionado.	Execute o procedimento de descalcificação. Remover e limpar o distribuidor
Baixa produção de gelo.	Condensador sujo.	Limpe o condensador.
Funcionamento e paragem da unidade em alternativa em si.	Abre-se o pré-stato de segurança.	Limpe o condensador do ar (atrás da grelha dianteira).

## Identificação de alarmes (LED)

Alarme	Descrição
LED 0	<ul style="list-style-type: none"> <li>LIGADO continuamente - Modo de espera</li> <li>Intermitente - Tempo limite do ciclo de colheita; 3 min</li> </ul>
LED 1	<ul style="list-style-type: none"> <li>LIGADO continuamente - Ciclo de gelo</li> <li>Intermitente - Tempo limite do ciclo de gelo; 60 min</li> </ul>
LED 2	<ul style="list-style-type: none"> <li>LIGADO continuamente - Ciclo de lavagem</li> <li>Intermitente - Ciclo de gelo demasiado curto; 2 min</li> </ul>
LED 3	<ul style="list-style-type: none"> <li>LIGADO continuamente - Recipiente cheio</li> <li>Intermitente - Tempo limite de enchimento de água; 3 min</li> </ul>
TODOS	Quando estiver a piscar - pressão de segurança pré-estado

## Garantia

Qualquer defeito que afecte a funcionalidade do aparelho que se torne aparente no prazo de um ano após a compra será reparado através de reparação ou substituição gratuita, desde que o aparelho tenha sido utilizado e mantido de acordo com as instruções e não tenha sido utilizado de forma abusiva ou indevida. Os seus direitos legais não são afetados. Se o aparelho for reclamado ao abrigo da garantia, indique onde e quando foi comprado e inclua um comprovativo de compra (por exemplo, recibo).

De acordo com a nossa política de desenvolvimento contínuo de produtos, reservamo-nos o direito de alterar as especificações do produto, embalagem e documentação sem aviso prévio.

## Eliminação e ambiente



Ao desativar o aparelho, o produto não deve ser eliminado juntamente com outros resíduos domésticos. Em vez disso, é da sua responsabilidade eliminar os seus resíduos de equipamento entregando-os num ponto de recolha designado.

O incumprimento desta regra pode ser penalizado de acordo com os regulamentos aplicáveis sobre eliminação de resíduos. A recolha e reciclagem separadas dos seus equipamentos residuais no momento da eliminação ajudarão a conservar os recursos naturais e a garantir que são reciclados de forma a proteger a saúde humana e o ambiente.

Para mais informações sobre onde pode depositar os seus resíduos para reciclagem, contacte a sua empresa local de recolha de resíduos. Os fabricantes e importadores não assumem a responsabilidade pela reciclagem, tratamento e eliminação ecológica, quer diretamente quer através de um sistema público.

## ESPAÑOL

### Estimado cliente:

Gracias por comprar este electrodoméstico Barmatic. Lea atentamente este manual del usuario, prestando especial atención a las normativas de seguridad descritas a continuación, antes de instalar y utilizar este aparato por primera vez.

## Instrucciones de seguridad

- Utilice el aparato únicamente para el fin para el que fue diseñado, tal como se describe en este manual.
- El fabricante no se hace responsable de ningún daño causado por un funcionamiento incorrecto y un uso inadecuado.
-  ¡PELIGRO! ¡RIESGO DE DESCARGA ELÉCTRICA! No intente reparar el aparato usted mismo. No sumerja las piezas eléctricas del aparato en agua u otros líquidos. Nunca sostenga el aparato bajo el agua corriente.
- ¡NUNCA UTILICE UN APARATO DAÑADO! Compruebe regularmente si hay daños en las conexiones eléctricas y el cable. Si está dañado, desconecte el aparato de la fuente de alimentación. Las reparaciones solo deben ser realizadas por un proveedor o persona cualificada para evitar peligros o lesiones.
- ¡ADVERTENCIA! Al colocar el aparato, coloque el cable de alimentación de forma segura si es necesario para evitar tirones accidentales, daños, contacto con la superficie térmica o riesgo de tropiezo.
- ¡ADVERTENCIA! Mientras el enchufe esté en la toma de corriente, el aparato estará conectado a la fuente de alimentación.
- ¡ADVERTENCIA! Apague SIEMPRE el aparato antes de desconectarlo de la fuente de alimentación, de la limpieza, del mantenimiento o del almacenamiento.
- Conecte el aparato únicamente a una toma de corriente con la tensión y frecuencia mencionadas en la etiqueta del aparato.
- No toque el enchufe/las conexiones eléctricas con las manos húmedas o mojadas.
- Mantenga el aparato y el enchufe/las conexiones eléctricas alejados del agua y otros líquidos. Si el aparato cae al agua, retire inmediatamente las conexiones de la fuente de alimentación. No utilice el aparato hasta que un técnico certificado lo haya comprobado. Si no se siguen estas instrucciones, se producirán riesgos potencialmente mortales.
- Conecte la fuente de alimentación a una toma de corriente de fácil acceso para poder desconectar el aparato inmediata-



mente en caso de emergencia.

- Asegúrese de que el cable no entre en contacto con objetos afilados o calientes y manténgalo alejado del fuego abierto. Nunca tire del cable de alimentación para desenchararlo de la toma; tire siempre del enchufe en su lugar.
- Nunca lleve el aparato con el cable.
- Nunca intente abrir la carcasa del aparato usted mismo.
- No introduzca objetos en la carcasa del aparato.
- Nunca deje el aparato sin supervisión durante su uso.
- Este aparato debe ser utilizado por personal formado en la cocina del restaurante, comedores o personal del bar, etc.
- Este aparato no debe ser utilizado por personas con capacidades físicas, sensoriales o mentales reducidas, ni por personas que carezcan de experiencia y conocimientos.
- Este aparato no debe ser utilizado por niños bajo ninguna circunstancia.
- Mantenga el aparato y sus conexiones eléctricas fuera del alcance de los niños.
- Nunca utilice accesorios ni dispositivos adicionales que no sean los suministrados con el aparato o recomendados por el fabricante. De lo contrario, podría suponer un riesgo para la seguridad del usuario y dañar el aparato. Utilice únicamente piezas y accesorios originales.
- No utilice este aparato mediante un temporizador externo o un sistema de control remoto.
- No coloque el aparato sobre un objeto calefactor (gasolina, electricidad, cocina de carbón, etc.).
- No cubra el aparato en funcionamiento.
- No coloque ningún objeto encima del aparato.
- No utilice el aparato cerca de llamas abiertas, materiales explosivos o inflamables. Utilice siempre el aparato sobre una superficie horizontal, estable, limpia, resistente al calor y seca.
- El aparato no es adecuado para su instalación en zonas en las que se pueda utilizar un chorro de agua.
- Deje un espacio de al menos 20 cm alrededor del aparato para que se ventile durante el uso.
- ¡**ADVERTENCIA!** Mantenga todas las aberturas de ventilación del aparato libres de obstrucciones.

## Instrucciones especiales de seguridad



¡**PRECAUCIÓN!** ¡**RIESGO DE INCENDIO!**  
El refrigerante utilizado es R452A. Es un refrigerante inflamable.

- ¡**PRECAUCIÓN!** ¡**RIESGO DE QUEMADURAS!** El líquido refrigerante pulverizado sobre la piel puede causar quemaduras críticas. Mantenga los ojos y la piel protegidos. Si se producen quemaduras por refrigerante, enjuague inmediatamente con agua fría. En caso de quemaduras graves, aplique hielo y póngase en contacto con el tratamiento médico inmediatamente
- ¡**ADVERTENCIA!** No dañe el circuito de refrigerante.
- ¡**ADVERTENCIA!** No coloque cables de extensión con múltiples tomas de corriente ni ningún tipo de fuente de alimentación externa en la parte posterior del aparato.
- Deben utilizarse los nuevos conjuntos de mangueras suministrados con el aparato y no deben reutilizarse los antiguos.
- No coloque ningún producto peligroso, como combustible,

alcohol, pintura, latas de aerosol con un propelente inflamable, sustancias inflamables o explosivas, etc. dentro o cerca del aparato.

- Se recomienda utilizar descalcificador de agua con el aparato.

## Uso previsto

- Este aparato está diseñado únicamente para uso comercial y profesional.
- El aparato está diseñado para hacer y almacenar cubitos de hielo. Cualquier otro uso puede provocar daños al aparato o lesiones personales.
- El uso del aparato para cualquier otro fin se considerará un uso indebido del dispositivo. El usuario será el único responsable del uso indebido del dispositivo.

## Instalación de conexión a tierra

Este aparato está clasificado como **protección de clase I** y debe conectarse a una toma de tierra protectora. La conexión a tierra reduce el riesgo de descarga eléctrica al proporcionar un cable de escape para la corriente eléctrica.

Este aparato está equipado con un cable de alimentación con enchufe de conexión a tierra o conexiones eléctricas con cable de conexión a tierra. Las conexiones deben estar correctamente instaladas y conectadas a tierra.

## Circuito de refrigeración

(Fig. 1 en la página 3)

Símbolo	Descripción	Símbolo	Descripción
SA	Acumulador de aspiración	EV	Evaporador
EXV	Válvula de expansión	HGV	Válvula de gas caliente
FT	Filtro	CM	Compresor
CDN	Condensador	D	Secador
SP	Presostato de seguridad	CDP	Presostato del condensador
F	Ventilador		

## Preparación antes del uso

- Retire todo el embalaje protector y la envoltura.
- Compruebe que el dispositivo está en buenas condiciones y con todos los accesorios. En caso de entrega incompleta o dañada, póngase en contacto con el proveedor inmediatamente. En este caso, no utilice el dispositivo.
- Limpie los accesorios y el aparato antes de utilizarlos (consulte ==> Limpieza y mantenimiento).
- Asegúrese de que el aparato esté completamente seco.
- Coloque el aparato sobre una superficie horizontal, estable y resistente al calor que sea segura contra salpicaduras de agua.
- Conserve el embalaje si desea guardar su electrodoméstico en el futuro.
- Guarde el manual del usuario para futuras consultas.

¡**NOTA!** Debido a los residuos de fabricación, el aparato puede emitir un ligero olor durante los primeros usos. Esto es normal y no indica ningún defecto o peligro. Asegúrese de que el aparato esté bien ventilado.

## Instrucciones de funcionamiento

### Instalación

- Utilice la conexión flexible (longitud 1,3 m) con las dos juntas de filtro suministradas con el aparato. No recomendamos el uso de una salida de agua doble con dos llaves de paso, ya que pueden cerrar la trasera por error, dejando el aparato sin agua. La presión del agua debe estar entre 1 Bar y 6 Bar. Si la presión supera estos valores, instale los componentes correctivos necesarios.
- Es importante que la línea de agua no pase cerca de fuentes de calor y que la manguera flexible o el filtro no reciban aire caliente del aparato. Podría provocar una disminución de la producción.
- El desagüe debe estar por debajo del aparato, al menos 150 mm.
- Para evitar malos olores, instale un sifón. El tubo de drenaje debe tener un diámetro interno de 30 mm y una pendiente mínima de 3 cm por metro.
- La placa electrónica tiene una batería de botón para el temporizador. Durante la instalación, retire la protección (placa en la parte superior, detrás de la pantalla; quite los dos tornillos debajo de la rejilla de aire superior para acceder a la caja eléctrica).

### Puesta en marcha

Después de la instalación (comprobación de la ventilación, las condiciones de las instalaciones, la temperatura, la calidad del agua, etc.), proceda del modo siguiente:

- Abra la entrada de agua. Compruebe que no haya fugas.
- Retire los dos tornillos de bloqueo de la parte superior, retire el panel frontal y retire los elementos de protección del blindaje y también del sensor de grosor. Compruebe que la cortina y el sensor de grosor se mueven libremente y que la bandeja de agua está en su lugar.
- Conecte el aparato a la red eléctrica.
- Pulse el botón de la parte posterior del aparato y, a continuación, coloque el interruptor de hielo/lavado en la posición de hielo.
- Compruebe que no haya ninguna pieza que esté frotando o vibrando.
- Vuelva a colocar el panel frontal en su lugar.
- Verifique la losa de hielo con la fig. 2 de la página 3. En caso de que sea necesario regular el sensor de espesor, gire el tornillo de ajuste de espesor en sentido horario para aumentar el espesor del puente. Gire en sentido contrario a las agujas del reloj para reducir el grosor del puente:
  - A: Demasiado grande
  - B: Tamaño adecuado
  - C: Demasiado malo
  - D: Sensor de grosor

### Panel de control.

- Hay un botón de encendido/apagado en la parte delantera del aparato.
- Para arrancar el aparato, ajuste el botón en la posición ON (I).
- Para apagar el aparato, coloque la tecla en la posición OFF (0).

## Limpeza y mantenimiento

- **¡ATENCIÓN!** Desconecte siempre el aparato de la fuente de alimentación y desconecte la entrada de agua o cierre el grifo antes de guardarlo, limpiarlo y realizar el mantenimiento.
- No utilice chorro de agua ni limpiador de vapor para la limpieza y no empuje el aparato bajo el agua, ya que las piezas se mojarán y podrían producirse descargas eléctricas.
- Si el aparato no se mantiene en buen estado de limpieza, esto puede afectar negativamente a su vida útil y provocar una situación peligrosa.
- La comprobación y la limpieza deben realizarse al menos cada seis meses. En lugares muy polvorientos, puede ser necesario limpiar el condensador en aparatos con condensación de aire cada mes.

### Limpeza (todos los modelos)

- Limpie la superficie exterior con un paño o esponja ligeramente humedecido con una solución jabonosa suave.
  - Evite que el agua entre en contacto con los componentes eléctricos.
  - Nunca sumerja el aparato en agua u otros líquidos.
  - No utilice nunca productos de limpieza agresivos, esponjas abrasivas o productos de limpieza que contengan cloro. No utilice lana de acero, utensilios metálicos ni objetos afilados o puntiagudos para la limpieza. ¡No utilice gasolina ni disolventes!
  - Ninguna pieza es apta para lavavajillas.
  - Para el condensador de aire (Fig. 3 de la página 3):
    - Retire el panel posterior.
    - Limpie el condensador con una aspiradora, un cepillo suave o aire a baja presión. Limpie de arriba a abajo, no de lado a lado. Tenga cuidado de no doblar las aletas del condensador.
  - Para el sistema de distribución de agua (Fig. 4 en la página 4):
    1. Retire el panel frontal (4A).
    2. Coloque el interruptor (4B) en la posición OFF (posición 0) después de que el hielo caiga del evaporador al final de un ciclo de cosecha, o coloque el interruptor en la posición OFF y deje que el hielo se derrita del evaporador.
- PRECAUCIÓN:** No utilice nunca nada para forzar el hielo del evaporador. Podrían producirse daños.
3. Prepare una solución de un producto adecuado para la limpieza (lima). No utilice ácido clorhídrico. Recomendamos el uso de cualquier producto de eliminación de incrustaciones aprobado por NSF. En aparatos modulares, el cubo de agua se llena automáticamente, por lo que recomendamos preparar una solución anterior.
  4. Para iniciar un ciclo de limpieza, mueva el interruptor (4B) a la posición "WASH" (posición II). El aparato drenará el depósito y lo rellenará. Vierta la solución del quitaesmas en el depósito.
  5. Deje que la solución circule en el sistema de agua durante 30-40 minutos y, a continuación, coloque el interruptor en la posición OFF.
  6. Para purgar el extractor de incrustaciones y los residuos, coloque el interruptor en la posición "LAVADO" (el aparato drenará el depósito y lo rellenará) y, a continuación, coloque el interruptor en la posición OFF.
  7. Desconecte la alimentación y cierre los suministros de agua.
  8. Mezcle una solución de limpieza.

9. Retire la bomba de agua (4C), la cortina (4D) y la bandeja de agua (4E).
10. Limpie las superficies metálicas, el sensor de espesor (4F), el sensor de nivel de agua (4G), el tornillo de ajuste (4H), el electrodo de la bomba de agua (4I), la cortina y la bandeja de agua con la solución de limpieza utilizando un cepillo (no un cepillo de alambre.) o un paño.
11. Limpie las superficies interiores del compartimento de congelación (incluidas las paredes, las piezas de plástico del evaporador, distribuidor, etc.) y el panel frontal con la solución limpiadora utilizando un cepillo o un paño.
12. Mezcle una solución de desinfectante con un desinfectante para equipos de alimentos de hipoclorito sódico aprobado (EPA/FDA) para formar una solución con un rendimiento de cloro libre de 100 a 200 ppm.
13. Desinfecte todas las superficies del detector de espesor, el detector de nivel de agua, el electrodo de la bomba de agua, la cortina y el depósito de agua aplicando abundante solución con un paño o esponja.
14. Desinfecte las superficies interiores del compartimento de congelación (incluidas las paredes, las piezas de plástico del evaporador, distribuidor, etc.) y el panel frontal aplicando abundantemente la solución higienizante con un paño o esponja.
15. Vuelva a colocar la bomba de agua, el depósito de agua y la cortina en su posición normal.
16. Conecte la alimentación y abra las fuentes de alimentación.
17. Para iniciar un ciclo de limpieza sanitaria, mueva el interruptor (4B) a la posición "LAVADO". El aparato drenará el depósito y lo rellenará. Vierta el desinfectante en el depósito de agua para obtener una solución como en el punto 12.
18. Deje que la solución circule en el sistema de agua durante 20 minutos y, a continuación, coloque el interruptor en la posición OFF.
19. Para purgar la solución higienizante y los residuos, mueva el interruptor a la posición "LAVADO" (drenaje y rellenado) y deje que el agua circule durante 5 minutos y, a continuación, mueva el interruptor a la posición OFF (drenaje). Repita esta operación dos veces más para enjuagar bien.
20. Vuelva a colocar el panel en su posición.
21. Coloque el interruptor en la posición ON (posición I) y deseeche los dos primeros productos de hielo.

### Mantenimiento

- Siempre que abra el aparato, compruebe todas las conexiones de agua, el estado de las lavadoras y mangueras para evitar fugas y evitar roturas e inundaciones.
- Compruebe periódicamente el funcionamiento del aparato para evitar accidentes graves.
- Si ve que el aparato no funciona correctamente o que hay un problema, deje de usarlo, apáguelo y póngase en contacto con el proveedor.
- Todos los trabajos de mantenimiento, instalación y reparación deben ser realizados por técnicos especializados y autorizados, o recomendados por el fabricante.

### Transporte y almacenamiento

- Antes de guardarlo, asegúrese siempre de que el aparato se ha desconectado de la fuente de alimentación y de la con-

xión de agua o de que el grifo de agua está cerrado.

- Guarde el aparato en un lugar fresco, limpio y seco.
- Nunca coloque objetos pesados sobre el aparato, ya que podría dañarlo.
- No mueva el aparato mientras esté en funcionamiento. Desconecte el aparato de la fuente de alimentación cuando lo mueva y manténgalo en la parte inferior.

### Resolución de problemas

Si el aparato no funciona correctamente, compruebe la solución en la tabla siguiente. Si sigue sin poder resolver el problema, póngase en contacto con el proveedor/proveedor de servicios.

Problemas	Causa posible	Posible solución
El aparato no hace trabajo.	El aparato está desconectado de la red eléctrica.	Enchufe el aparato.
	El aparato está apagado (trasero).	Encienda el aparato.
	Interruptor delantero en posición "0".	Ajuste en la posición "ICE" (detrás del panel frontal).
El compresor no funciona.	Interruptor delantero en posición "LAVADO".	
No hay agua en la bandeja	Falta de agua.	Compruebe el suministro de agua.
	Válvula de agua de entrada bloqueada	Compruébela y límpiela.
No hay suficiente agua para finalizar el ciclo.	Sonda de nivel de agua demasiado baja.	Cambie la posición de la sonda.
	Válvula de drenaje defectuosa.	Desmontar y limpiar.
	Proteja las fugas por salpicaduras.	Compruebe la posición del blindaje.
La bandeja de agua se desborda.	Sonda de nivel de agua demasiado alta o a escala.	Ajuste o limpie.
La losa con hielo está vacía o demasiado gruesa.	La sonda de grosor está mal ajustada o escalonada.	Ajuste o limpie.
Dificultad para liberar la losa con hielo durante la cosecha.	El aparato no está correctamente nivelado, inclinado hacia atrás.	Nivele el aparato - cambie de posición.
Patrón de flujo no uniforme en el evaporador.	Distribuidor sucio o escalado.	Realice el procedimiento de descalcificación. Retire y limpie el distribuidor
Baja producción de hielo.	Condensador sucio.	Limpie el condensador.
La unidad funciona y se detiene alternativamente en sí mismo.	Se abre el presostato de seguridad.	Limpie el condensador de aire (detrás de la rejilla delantera).

## Identificación de alarmas (LED)

Alarma	Descripción
LED 0	<ul style="list-style-type: none"><li>• ENCENDIDO continuamente - Modo de espera</li><li>• Parpadeo - Tiempo de espera del ciclo de cosecha; 3 min</li></ul>
LED 1	<ul style="list-style-type: none"><li>• Encendido continuo - Ciclo de hielo</li><li>• Parpadeo - Tiempo de espera del ciclo de hielo; 60 min</li></ul>
LED 2	<ul style="list-style-type: none"><li>• Encendido continuo - Ciclo de lavado</li><li>• Parpadeo: ciclo de hielo demasiado corto; 2 min</li></ul>
LED 3	<ul style="list-style-type: none"><li>• ENCENDIDO continuamente - Contenedor lleno</li><li>• Parpadeo: tiempo de espera de llenado de agua; 3 min</li></ul>
TODOS	Cuando parpadea: presostato de presión de seguridad

## Garantía

Cualquier defecto que afecte a la funcionalidad del aparato que se haga evidente en el plazo de un año desde la compra se reparará o sustituirá gratuitamente siempre que el aparato se haya utilizado y mantenido de acuerdo con las instrucciones y no se haya abusado o utilizado indebidamente de ninguna manera. Sus derechos legales no se ven afectados. Si el aparato se reclama bajo garantía, indique dónde y cuándo se compró e incluya la prueba de compra (p. ej., recibo).

De acuerdo con nuestra política de desarrollo continuo de productos, nos reservamos el derecho de cambiar las especificaciones del producto, el embalaje y la documentación sin previo aviso.

## Descarte y medio ambiente



Al desmontar el aparato, el producto no debe desecharse junto con otros residuos domésticos. En su lugar, es su responsabilidad desechar el equipo de desecho entregándolo a un punto de recogida designado. El incumplimiento de esta norma puede ser penalizado de acuerdo con las normativas aplicables sobre eliminación de residuos. La recogida y el reciclaje separados de sus equipos de desecho en el momento de su eliminación ayudarán a conservar los recursos naturales y garantizarán que se reciclen de una manera que proteja la salud humana y el medio ambiente.

Para obtener más información sobre dónde puede depositar sus residuos para su reciclaje, póngase en contacto con su empresa local de recogida de residuos. Los fabricantes e importadores no asumen responsabilidad alguna por el reciclaje, el tratamiento y la eliminación ecológica, ya sea directamente o a través de un sistema público.

## SLOVENSKÝ

Vážený zákazník,

Ďakujeme, že ste si zakúpili tento spotrebič Barmatic. Pred inštaláciou a prvým použitím spotrebiča si pozorne prečítajte tento návod na použitie, pričom osobitnú pozornosť venujte bezpečnostným predpisom uvedeným nižšie.

## Bezpečnostné pokyny

- Spotrebič používajte iba na určený účel, na ktorý je určený, ako je opísané v tomto návode.
- Výrobca nezodpovedá za žiadne škody spôsobené nesprávnou prevádzkou a nesprávnym použitím.
- **⚠ NEBEZPEČENSTVO! RIZIKO ZÁSAHU ELEKTRICKÝM PRÚDOM!** Nepokúšajte sa spotrebič opravívať sami. Neponárajte elektrické časti spotrebiča do vody ani iných tekutín. Spotrebič nikdy nedržte pod tečúcou vodou.
- **NIKDY NEPOUŽÍVAJTE POŠKODENÝ SPOTREBIČ!** Pravidelne kontrolujte elektrické pripojenia a kábel, či nie sú poškodené. Ak je spotrebič poškodený, odpojte ho od elektrickej siete. Všetky opravy smie vykonávať iba dodávateľ alebo kvalifikovaná osoba, aby sa predišlo nebezpečenstvu alebo zraneniu.
- **VAROVANIE!** Pri umiestňovaní spotrebiča v prípade potreby bezpečne vedte napájací kábel, aby ste predišli neúmyselnému fahaniu, poškodeniu, kontaktu s vyhrievacím povrchom alebo nebezpečenstvu zakopnutia.
- **VAROVANIE!** Kým je zástrčka v zásuvke, spotrebič je pripojený k zdroju napájania.
- **VAROVANIE!** Pred odpojením od napájania, čistením, údržbou alebo uskladnením spotrebič **VŽDY** vypnite.
- Spotrebič pripájajte do elektrickej zásuvky iba s napätím a frekvenciou uvedenou na štítku spotrebiča.
- Nedotýkajte sa konektorov/elektrických prípojk mokrými alebo vlhkými rukami.
- Spotrebič a elektrickú zástrčku/pripojenia uchovávajte mimo dosahu vody a iných tekutín. Ak spotrebič spadne do vody, okamžite odpojte prípojky napájania. Spotrebič nepoužívajte, kým ho neskontroluje certifikovaný technik. Nedodržanie týchto pokynov bude mať za následok život ohrozujúce riziká.
- Pripojte napájanie do ľahko dostupnej elektrickej zásuvky, aby ste mohli v prípade núdze spotrebič okamžite odpojiť.
- Dbajte na to, aby sa kábel nedostal do kontaktu s ostrými alebo horúcimi predmetmi a nepribližujte ho k otvorenému ohňu. Nikdy neťahajte za napájací kábel, aby ste ho odpojili od zásuvky, vždy fahajte za zástrčku.
- Spotrebič nikdy neprenášajte za kábel.
- Nikdy sa nepokúšajte otvoriť kryt spotrebiča sami.
- Do krytu spotrebiča nekladajte žiadne predmety.
- Počas používania nenechávajte spotrebič bez dozoru.
- Tento spotrebič by mal obsluhovať vyškolený personál v kuchyni reštaurácie, jedálne, bary atď.
- Tento spotrebič by nemali obsluhovať osoby so zníženými fyzickými, zmyslovými alebo duševnými schopnosťami, ani osoby s nedostatočnými skúsenosťami a vedomosťami.
- Tento spotrebič by za žiadnych okolností nemali používať deti.
- Spotrebič a jeho elektrické pripojenia uchovávajte mimo dosahu detí.
- Nikdy nepoužívajte príslušenstvo ani žiadne ďalšie zariadenia okrem tých, ktoré sa dodávajú so spotrebičom alebo ktoré odporúča výrobca. V opačnom prípade by mohlo dôjsť k bezpečnostnému riziku pre používateľa a k poškodeniu spotrebiča. Používajte iba originálne diely príslušenstva.
- Spotrebič nepoužívajte s externým časovačom alebo diaľkovým ovládaním.
- Spotrebič neumiestňujte na vykurovací predmet (benzín, elektrina, sporák s dreveným uhlím atď.).
- Spotrebič nezakrývajte v prevádzke.
- Na spotrebič neumiestňujte žiadne predmety.
- Spotrebič nepoužívajte v blízkosti otvoreného ohňa, výbuš-



ných alebo horľavých materiálov. Spotrebič vždy prevádzkujte na vodorovnom, stabilnom, čistom, teplodzornom a suchom povrchu.

- Spotrebič nie je vhodný na inštaláciu na mieste, kde by sa dal použiť vodný prúd.
- Počas používania nechajte okolo spotrebiča priestor aspoň 20 cm na vetranie.
- **VAROVANIE!** Všetky vetracie otvory na spotrebiči udržiavajte bez prekážok.

## Špeciálne bezpečnostné pokyny



**UPOZORNENIE! RIZIKO POŽIARU!** Použitie chladiace médium je R452A. Je to horľavé chladiace médium.

- **UPOZORNENIE! RIZIKO POPÁLENÍN!** Tekutina chladiaceho média nastriekaná na pokožku môže spôsobiť vážne popáleniny. Chráňte oči a pokožku. Ak dôjde k popáleniu chladiacim médiom, okamžite ho opláchnite studenou vodou. V prípade vážnych popálenín aplikujte ľad a okamžite kontaktujte lekársku starostlivosť
- **VAROVANIE!** Nepoškodzujte chladiaci okruh.
- **VAROVANIE!** Na zadnú stranu spotrebiča neumiestňujte predlžovacie káble s viacerými zásuvkami ani iným typom externého napájania.
- Nové súpravy hadíc dodávané so spotrebičom sa musia používať a staré súpravy hadíc sa nesmú používať opakovane.
- Do spotrebiča ani do jeho blízkosti nekladajte žiadne nebezpečné produkty, ako napríklad palivo, alkohol, farby, plechovky s horľavým hnacím plynom, horľavé alebo výbušné látky atď.
- So spotrebičom sa odporúča používať zmäčkovač vody.

## Určené použitie

- Tento spotrebič je určený len na komerčné a profesionálne použitie.
- Spotrebič je určený na výrobu a skladovanie kociek ľadu. Akékoľvek iné použitie môže viesť k poškodeniu spotrebiča alebo zraneniu osôb.
- Prevádzka spotrebiča na akýkoľvek iný účel sa považuje za nesprávne použitie zariadenia. Používateľ nesie výhradnú zodpovednosť za nesprávne používanie zariadenia.

## Uzemnenie

Tento spotrebič je klasifikovaný ako **ochranná trieda I** a musí byť pripojený k ochrannému uzemneniu. Uzemnenie znižuje riziko zásahu elektrickým prúdom zabezpečením únikového drôtu pre elektrický prúd.

Tento spotrebič je vybavený napájacím káblom s uzemňovacou zástrčkou alebo elektrickými pripojeniami s uzemňovacím vodičom. Pripojky musia byť správne nainštalované a uzemnené.

## Chladiaci okruh

(obr. 1 na strane 3)

Symbol	Popis	Symbol	Popis
SA	Nasávací akumul.	EV	Výparník
EXV	Expanzný ventil	HGV	Horúci plynový ventil

FT	Filter	CM	Kompresor
CDN	Kondenzátor	D	Sušič
SP	Bezpečnostný presostat	CDP	Kondenzátorový presostat
F	Ventilátor		

## Príprava pred použitím

- Odstráňte všetky ochranné obaly a obaly.
  - Skontrolujte, či je zariadenie v dobrom stave a so všetkým príslušenstvom. V prípade neúplného alebo poškodeného doručenia okamžite kontaktujte dodávateľa. V takom prípade zariadenie nepoužívajte.
  - Pred použitím príslušenstvo a spotrebič vyčistite (pozrite ==> Čistenie a údržba).
  - Uistite sa, že je spotrebič úplne suchý.
  - Spotrebič umiestnite na vodorovný, stabilný a teplodzorný povrch, ktorý je bezpečný proti postriekaniu vodou.
  - Obal si uschovajte, ak plánujete spotrebič v budúcnosti uskladniť.
  - Používateľskú príručku si odložte na budúce použitie.
- POZNÁMKA!** Z dôvodu zvyškov z výroby môže spotrebič počas prvých niekoľkých použití uvoľňovať mierny zápach. Je to normálne a neznamená to žiadnu chybu ani nebezpečenstvo. Uistite sa, že je spotrebič dobre vetraný.

## Prevádzkové pokyny

### Inštalácia

- Použite flexibilné pripojenie (dĺžka 1,3 m) s dvomi filtračnými spojmi dodanými so spotrebičom. Neodporúčame používať dvojité výpusť vody s dvomi kohútikmi, pretože môžu omylom zatvoriť zadný kohútik a nechať spotrebič bez vody. Tlak vody musí byť medzi 1 barom a 6 barni. Ak tlak tieto hodnoty prekročí, nainštalujte potrebné opravné komponenty.
- Je dôležité, aby vodovodné potrubie neprechádzalo blízko zdrojov tepla a aby ohýbná hadica alebo filter zo spotrebiča nedostávali horúci vzduch. Mohlo by to spôsobiť zníženie výroby.
- Odtok musí byť pod spotrebičom minimálne o 150 mm.
- Aby ste predišli zápachu, nainštalujte sifón. Odtokové potrubie by malo mať vnútorný priemer 30 mm a minimálny sklon 3 cm na meter.
- Elektronická doska má tlačidlovú batériu pre časovač. Počas montáže odstráňte ochranu (dlaha v hornej časti, za displejom - odstráňte dve skrutky pod hornou vzduchovou mriežkou, aby ste získali prístup k elektrickému boxu).

### Spustenie

Po inštalácii (kontrola vetrania, podmienok v priestoroch, teploty, kvality vody atď.) postupujte nasledovne:

- Otvorte prívod vody. Skontrolujte, či nedochádza k úniku.
- Odstráňte dve poistné skrutky na vrchu, zložte predný panel a odstráňte ochranné prvky na štíte a tiež na snímači hrúbky. Skontrolujte, či sa záves a snímač hrúbky voľne pohybujú a či je nádoba na vodu na svojom mieste.
- Spotrebič zapojte do elektrickej siete.
- Stlačte tlačidlo na zadnej strane spotrebiča a potom nastavte prepínač na ľad/umývanie do polohy na ľade.
- Skontrolujte, či sa v nej nenachádza žiadny diel, ktorý by sa

otieral alebo vibroval.

- Vymeňte predný panel na jeho miesto.
- Ladovú dosku skontrolujte pomocou obr. 2 na strane 3. V prípade, že je potrebné regulovať snímač hrúbky, otáčaním skrutky na nastavenie hrúbky v smere hodinových ručičiek zväčšite hrúbku mostíka. Otočením proti smeru hodinových ručičiek zmenšite hrúbku mostíka:
  - A: Príliš veľké
  - B: Správna veľkosť
  - C: Príliš malý
  - D: Snímač hrúbky

### Ovládací panel

- Na prednej strane spotrebiča sa nachádza tlačidlo ZAP/YVP.
- Ak chcete spotrebič spustiť, + nastavte tlačidlo do polohy ZAP (I).
- Ak chcete spotrebič vypnúť, nastavte tlačidlo do polohy YVP. (O).

### Čistenie a údržba

- **POZOR!** Pred uskladnením, čistením a údržbou vždy odpojte spotrebič od elektrickej siete a odpojte prívod vody alebo zatvorte kohútik.
- Na čistenie nepoužívajte prúd vody ani parný čistič a netlačte spotrebič pod vodu, pretože diely sa namočia a môže dôjsť k zásahu elektrickým prúdom.
- Ak spotrebič nie je v dobrom stave čistoty, môže to nepriaznivo ovplyvniť jeho životnosť a spôsobiť nebezpečnú situáciu.
- Kontrola a čistenie by sa mali vykonávať aspoň každých šesť mesiacov. Na veľmi prašných miestach môže byť potrebné čistiť kondenzátor vo vzduchu kondenzovaných spotrebičov každý mesiac.

### Čistenie (všetky modely)

- Vonkajší povrch očistite handričkou alebo špongiou mierne navlhčenou jemným mydlovým roztokom.
- Zabráňte kontaktu elektrických komponentov s vodou.
- Spotrebič nikdy neponárajte do vody ani iných tekutín.
- Nikdy nepoužívajte agresívne čistiace prostriedky, abrazívne špongie ani čistiace prostriedky s obsahom chlóru. Na čistenie nepoužívajte ocelovú vlnu, kovové pomôcky ani žiadne ostré alebo špicaté predmety. Nepoužívajte benzín ani rozpúšťadlá!
- Žiadne diely nie sú vhodné do umývačky riadu.
- Pre vzduchový kondenzátor (obr. 3 na strane 3):
  - Odstráňte zadný panel.
  - Kondenzátor vyčistíte pomocou výsávača, mäkkej kefy alebo nízkotlakového vzduchu. Čistíte zhora nadol, nie zo strany na stranu. Dávajte pozor, aby ste neohli rebrá kondenzátora.
- Pre systém distribúcie vody (obr. 4 na strane 4):
  1. Odstráňte predný panel (4A).
  2. Nastavte spínač (4B) do polohy YVP [poloha 0] po spadnutí ľadu z výparníka na konci zberu alebo nastavte spínač do polohy YVP a nechajte ľad roztaviť sa z výparníka.

UPOZORNENIE: Nikdy nepoužívajte nič na vynnútenie ľadu z výparníka. Môže dôjsť k poškodeniu.

3. Pripravte roztok vhodného produktu na čistenie (limu). Nepoužívajte kyselinu chlorovodíkovú. Odporúčame použiť akýkoľvek výrobok na odstránenie váhy schválený NSF. V modulárnych spotrebičoch sa nádoba na vodu naplní automaticky, preto odporúčame pripraviť predchádzajúci roztok.

4. Ak chcete spustiť čistiaci cyklus, posuňte spínač (4B) do polohy „WASH“ (poloha II). Spotrebič vypustí zásobník a naplní ho. Nalejte roztok odstraňovača vodného kameňa do zásobníka.
5. Nechajte roztok cirkulovať vo vodnom systéme 30 – 40 minút a potom prepnite vypínač do polohy YVP.
6. Ak chcete odstrániť odstraňovač vodného kameňa a zvyšky, nastavte spínač do polohy „WASH“ (spotrebič vypustí zásobník a naplní ho) a potom nastavte spínač do polohy YVP.
7. Odpojte napájanie a zatvorte prívod vody.
8. Zmiešajte čistiaci roztok.
9. Odstráňte vodné čerpadlo (4C), záves (4D) a vodnú miskú (4E).
10. Kovové povrchy, snímač hrúbky (4F), snímač hladiny vody (4G), nastavovacia skrutka (4H), elektróda vodného čerpadla (4I), záves a nádržka na vodu vyčistíte kefkou (nie drôtenou kefkou.) alebo handričkou.
11. Vyčistíte vnútorné povrchy mraziaceho priestoru (vrátane stien, plastových dielov výparníka, distribútora atď.) a predný panel čistiacim roztokom pomocou kefy alebo handričky.
12. Zmiešajte roztok dezinfekčného prostriedku s použitím schváleného dezinfekčného prostriedku pre potravinárske zariadenia (EPA/FDA) na báze chlórnanu sodného a vytvorte roztok s voľným chlórom 100 až 200 ppm.
13. Vydezinfikujte všetky povrchy detektora hrúbky, detektora hladiny vody, elektródy vodného čerpadla, závesu a vodnej nádrže aplikovaním bohatého roztoku pomocou handričky alebo špongie.
14. Dezinfikujte vnútorné povrchy mraziaceho priestoru (vrátane stien, plastových častí výparníka, distribútora atď.) a predný panel s použitím dostatočného množstva dezinfekčného roztoku pomocou handričky alebo špongie.
15. Vráťte vodné čerpadlo, vodnú nádrž a záves do ich normálnej polohy.
16. Pripojte napájanie a otvorený prívod vody.
17. Ak chcete spustiť cyklus sanitárneho čistenia, posuňte spínač (4B) do polohy „WASH“. Spotrebič vypustí zásobník a naplní ho. Nalejte dezinfekčný prostriedok do zásobníka na vodu, aby ste získali roztok, ako je uvedené v bode 12.
18. Nechajte roztok cirkulovať vo vodnom systéme 20 minút a potom prepnite prepínač do polohy YVP.
19. Ak chcete vyčerpať dezinfekčný roztok a zvyšky, prepnite prepínač do polohy „WASH“ (vypustenie a doplnenie) a nechajte vodu cirkulovať 5 minút a potom prepnite prepínač do polohy YVP (vypustenie). Túto operáciu zopakujte ešte dvakrát, aby ste ju dôkladne vypláchnu.
20. Vráťte panel do jeho polohy.
21. Nastavte spínač do polohy ZAP (poloha I) a prvé dve výrobníky ľadu zlikvidujte.

### Údržba

- Pri každom otvorení spotrebiča skontrolujte všetky vodovodné prípojky, stav podložiek a hadíc, aby ste predišli úniku a rozbitiu a vypoteniu.
- Pravidelne kontrolujte činnosť spotrebiča, aby ste predišli vážnym nehodám.
- Ak zistíte, že spotrebič nefunguje správne alebo že sa vyskytol problém, prestaňte ho používať, vypnite ho a kontaktujte dodávateľa.



- Všetku údržbu, inštaláciu a opravy musia vykonávať špecializovaní a oprávnení technici alebo musí ich odporúčať výrobca.

### Preprava a skladovanie

- Pred uskladnením sa vždy uistite, že je spotrebič odpojený od elektrickej siete a prípojky vody alebo že je vodovodný kohútik zatvorený.
- Spotrebič skladujte na chladnom, čistom a suchom mieste.
- Nikdy nekladte na spotrebič ťažké predmety, pretože by sa mohli poškodiť.
- Spotrebič nepremiestňujte, keď je v prevádzke. Pri presúvaní odpojte spotrebič od napájania a podržte ho naspodku.

### Riešenie problémov

Ak spotrebič nefunguje správne, skontrolujte nižšie uvedené tabuľku pre roztok. Ak problém stále nedokážete vyriešiť, obráťte sa na dodávateľa/poskytovateľa služieb.

Problémy	Možná príčina	Možné riešenie
spotrebič nie pracovať.	Spotrebič je odpojený od elektrickej siete.	Spotrebič zapojte do elektrickej siete.
	Spotrebič je VYPNU-TÝ (zadný).	Zapnite spotrebič.
	Predný spínač v polohe „0“.	Nastavte polohu „ICE“ (za predným panelom).
Kompresor nefunguje.	Predný spínač v polohe „WASH“.	
V zásobníku nie je žiadna voda	Nedostatok vody.	Skontrolujte prívod vody.
	Prívodný vodovodný ventil je zablokovaný	Skontrolujte a vyčistite.
Nedostatok vody na ukončenie cyklu.	Sonda hladiny vody je príliš nízka.	Zmeňte polohu sondy.
	Chybný vypúšťací ventil.	Rozložte a vyčistite.
	Úniky špliechania štítu.	Skontrolujte polohu štítu.
Zásobník vody preteká.	Sonda hladiny vody je príliš vysoká alebo škálovaná.	Upravte alebo vyčistite.
Doska s ľadom je prázdna alebo príliš hrubá.	Nesprávne upravená alebo škálovaná sonda hrúbky.	Upravte alebo vyčistite.
Ťažké uvoľňovanie dosky s ľadom počas zberu.	Spotrebič nie je správne vyrovnaný – naklonený dozadu.	Spotrebič vyrovnajete – zmeňte polohu.
Nejednotný vzor prútokov vo výparníku.	Špinavý alebo škálovaný distribútor.	Vykonajte postup odváňovania. Vyberte a vyčistite distribútora
Nízka produkcia ľadu.	Znečistený kondenzátor.	Vyčistite kondenzátor.
Jednotka beží a alternatívne sa zastaví samého seba.	Otvorí sa bezpečnostný presostat.	Vyčistite vzduchový kondenzátor (za prednou mriežkou).

### Identifikácia alarmov (LED)

Alarm	Popis
LED dióda 0	<ul style="list-style-type: none"> <li>• Nepretržite svieti – pohotovostný režim</li> <li>• Bliká – časový limit cyklu zberu uplynul; 3 min.</li> </ul>
LED dióda 1	<ul style="list-style-type: none"> <li>• Nepretržite svieti – cyklus ľadu</li> <li>• Bliká – uplynul časový limit cyklu ľadu, 60 min.</li> </ul>
LED dióda 2	<ul style="list-style-type: none"> <li>• Nepretržite svieti – umývací cyklus</li> <li>• Bliká – Príliš krátky cyklus na ľade; 2 minúty</li> </ul>
LED dióda 3	<ul style="list-style-type: none"> <li>• Nepretržite svieti – plný kôš</li> <li>• Bliká – uplynul časový limit naplňovania vody; 3 min</li> </ul>
VŠETKO	Keď bliká – bezpečnostný tlak presostat

### Záruka

Všetky chyby ovplyvňujúce funkčnosť spotrebiča, ktoré sa objavia do jedného roka po zakúpení, budú opravené bezplatnou opravou alebo výmenou za predpokladu, že spotrebič bol použitý a udržiavaný v súlade s pokynmi a že nebol nijakým spôsobom zneužitý ani nesprávne použitý. Vaše zákonné práva nie sú ovplyvnené. Ak sa na spotrebič vzťahuje záruka, uveďte, kde a kedy bol zakúpený a uveďte doklad o kúpe (napr. potvrdenie). V súlade s našimi zásadami neustáleho vývoja produktov si vyhradzujeme právo zmeniť špecifikácie produktu, balenia a dokumentácie bez predchádzajúceho upozornenia.

### Likvidácia a životné prostredie



Pri vyradení spotrebiča z prevádzky sa výrobok nesmie likvidovať s iným komunálnym odpadom. Namiesto toho je vaša zodpovednosťou zlikvidovať odpadové zariadenie jeho odovzdaním na určenom zbernom mieste. Nedodržanie tohto pravidla môže byť penalizované v súlade s platnými predpismi o likvidácii odpadu. Separovaný zber a recyklácia vášho odpadového zariadenia v čase jeho likvidácie pomôže chrániť prírodné zdroje a zabezpečiť, aby bolo recyklovanie spôsobom, ktorý chráni ľudské zdravie a životné prostredie.

Ďalšie informácie o tom, kde môžete odovzdať svoj odpad na recykláciu, získate od miestnej spoločnosti na zber odpadu. Výrobcovia a dovozci nenesú zodpovednosť za recykláciu, spracovanie a ekologickú likvidáciu, a to ani priamo, ani prostredníctvom verejného systému.

### DANSK

#### Kære kunde

Tak, fordi du købte dette Barmatic-apparat. Læs denne brugervejledning omhyggeligt, og vær især opmærksom på de sikkerhedsbestemmelser, der er beskrevet nedenfor, før du installerer og bruger dette apparat første gang.

#### Sikkerhedsanvisninger

- Apparatet må kun bruges til det tilsigtede formål, som beskrevet i denne vejledning.
- Producenten er ikke ansvarlig for skader, der skyldes forkert betjening og forkert brug.
- ⚠️ **FARE! RISIKO FOR ELEKTRISK STØD!** Forsøg ikke





selv at reparere apparatet. Nedsænk ikke apparatets elektriske dele i vand eller andre væsker. Hold aldrig apparatet under rindende vand.

- **BRUG ALDRIG ET BESKADIGET APPARAT!** Kontrollér de elektriske forbindelser og ledningen regelmæssigt for skader. Hvis apparatet er beskadiget, skal du koble det fra strømforsyningen. Reparationer må kun udføres af en leverandør eller en kvalificeret person for at undgå fare eller personskade.
- **ADVARSEL!** Når apparatet placeres, skal strømkablet om nødvendigt føres sikkert for at undgå utilsigtet træk, beskadigelse, kontakt med varmefladen eller risiko for at snuble.
- **ADVARSEL!** Så længe stikket er i stikkontakten, er apparatet sluttet til strømforsyningen.
- **ADVARSEL!** Sluk ALTID for apparatet, før du kobler det fra strømforsyningen, rengør, vedligeholder eller opbevarer det.
- Tilslut kun apparatet til en stikkontakt med den spænding og frekvens, der er angivet på apparatets mærkat.
- Rør ikke ved stikket/de elektriske forbindelser med våde eller fugtige hænder.
- Hold apparatet og det elektriske stik væk fra vand og andre væsker. Hvis apparatet falder i vand, skal du straks fjerne strømforsyningsstikslutningerne. Brug ikke apparatet, før det er blevet kontrolleret af en autoriseret tekniker. Manglende overholdelse af disse instruktioner vil medføre livstruende risici.
- Tilslut strømforsyningen til en lettilgængelig stikkontakt, så du straks kan tage stikket ud af kontakten i nødstilfælde.
- Sørg for, at ledningen ikke kommer i kontakt med skarpe eller varme genstande, og hold den væk fra åben ild. Træk aldrig i netledningen for at tage den ud af stikkontakten, men træk altid i stikket i stedet for.
- Bær aldrig apparatet i ledningen.
- Forsøg aldrig selv at åbne kabinettet.
- Indsæt ikke genstande i apparatets kabinet.
- Efterlad aldrig apparatet uden opsyn under brug.
- Dette apparat skal betjenes af uddannet personale i restaurants køkken, kantiner eller barpersonale osv.
- Apparatet må ikke betjenes af personer med nedsatte fysiske, sansemæssige eller mentale evner, eller personer med manglende erfaring og viden.
- Apparatet må under ingen omstændigheder bruges af børn.
- Opbevar apparatet og dets elektriske tilslutninger utilgængeligt for børn.
- Brug aldrig andet tilbehør eller andet end det, der følger med apparatet, eller som producenten anbefaler. Hvis dette ikke gøres, kan det udgøre en sikkerhedsrisiko for brugeren og beskadige apparatet. Brug kun originale dele og tilbehør.
- Betjen ikke dette apparat ved hjælp af en ekstern timer eller et fjernbetjeningssystem.
- Stil ikke apparatet på en varmegenstand (benzin, el, komfur osv.).
- Tildæk ikke apparatet, mens det er i brug.
- Stil ikke genstande oven på apparatet.
- Brug ikke apparatet i nærheden af åben ild, eksplosive eller brandfarlige materialer. Brug altid apparatet på en vandret, stabil, ren, varmebestandig og tør overflade.
- Apparatet er ikke egnet til installation i et område, hvor der kan anvendes en vandstråle.
- Der skal være mindst 20 cm fri plads omkring apparatet til ventilation under brug.
- **ADVARSEL!** Hold alle ventilationsåbninger på apparatet fri for forhindringer.

## Særlige sikkerhedsanvisninger



**FORSIGTIG! RISIKO FOR BRAND!** Det anvendte kølemiddel er R452A. Det er et brandbart kølemiddel, .

- **FORSIGTIG! RISIKO FOR FORBRÆNDINGER!** Kølemiddelvæske, der sprøjtes på huden, kan forårsage kritiske forbrændinger. Hold øjne og hud beskyttet. Hvis kølemidlet brænder, skal det straks skylles med koldt vand. Hvis forbrændingerne er alvorlige, påfør is og kontakt straks medicinsk behandling
- **ADVARSEL!** Undgå at beskadige kølekredsløbet.
- **ADVARSEL!** Anbring ikke forlængerledninger med flere stikkontakter eller nogen form for ekstern strømforsyning på apparatets bagside.
- De nye slangesæt, der følger med apparatet, skal bruges, og gamle slangesæt må ikke genbruges.
- Anbring ikke farlige produkter, såsom brændstof, alkohol, maling, aerosoldåser med brændbare drivmidler, brændbare eller eksplosive stoffer osv. i eller i nærheden af apparatet.
- Det anbefales at bruge blødgøringsanlægget med apparatet.

## Tilsigtet brug

- Dette apparat er kun beregnet til kommerciel og professionel brug.
- Apparatet er beregnet til fremstilling og opbevaring af iseringer. Enhver anden brug kan føre til beskadigelse af apparatet eller personskade.
- Betjening af apparatet til andre formål anses for at være misbrug af apparatet. Brugeren er eneansvarlig for forkert brug af enheden.

## Installation af jordforbindelse

Dette apparat er klassificeret som **beskyttelsesklasse I** og skal tilsluttes en beskyttende jordforbindelse. Jordforbindelse reducerer risikoen for elektrisk støv ved at levere en flugtleddning til den elektriske strøm.

Dette apparat er udstyret med en netledning med jordstik eller elektriske forbindelser med jordledning. Tilslutningerne skal være korrekt installeret og jordforbundet.

## Kølekredsløb

(Fig. 1 på side 3)

Symbol	Beskrivelse	Symbol	Beskrivelse
SA	Sugeakkumulator	EV	Fordamper
EXV	Udvidelsesventil	HGV	Varm gasventil
FT	Filter	CM	Kompressor
CDN	Kondensator	D	Tørre
SP	Sikkerhed presostat	CDP	Kondensator presostat
F	Blæser		

## Klargøring før brug

- Fjern al beskyttende emballage og indpakning.
- Kontrollér, at apparatet er i god stand og med alt tilbehør. I tilfælde af ufuldstændig eller beskadiget levering bedes du straks kontakte leverandøren. I dette tilfælde må enheden



ikke anvendes.

- Rengør tilbehøret og apparatet før brug (se ==> Rengøring og vedligeholdelse).
- Sørg for, at apparatet er helt tørt.
- Anbring apparatet på en vandret, stabil og varmebestandig overflade, der er sikker mod vandstænk.
- Behold emballagen, hvis du vil opbevare dit apparat i fremtiden.
- Gem brugervejledningen til fremtidig reference.

**BEMÆRK!** På grund af produktionsrester kan apparatet udsende en let lugt under de første par anvendelser. Dette er normalt og angiver ikke nogen defekt eller fare. Sørg for, at apparatet er godt ventileret.

## Betjeningsvejledning

### Installation

- Brug den fleksible forbindelse (længde 1,3 m.) med de to filtersamlinger, der følger med apparatet. Vi anbefaler ikke brug af dobbelt vandudløb med to stophaner, da de ved en fejl kan lukke den bageste, så apparatet efterlades uden vand. Vandtrykket skal være mellem 1 bar og 6 bar. Hvis trykket overstiger disse værdier, skal de nødvendige korrigerende komponenter installeres.
- Det er vigtigt, at vandledningen ikke passerer tæt på varmekilder, og at den fleksible slange eller filteret ikke modtager varm luft fra apparatet. Det kan medføre en nedgang i produktionen.
- Afløbet skal være under apparatet med mindst 150 mm.
- For at forhindre dårlig lugt, installere en sifon. Afløbsrør skal have en indvendig diameter på 30 mm og en hældning på mindst 3 cm pr. meter.
- Det elektroniske net har et knapbatteri til timeren. Under installationen skal du fjerne beskyttelsen (brættet i oversiden, bag displayet - fjern to skruer under den øverste luftgrill for at få adgang til elboksen).

### Opstart

Efter installation (kontrol af ventilation, forhold i lokalerne, temperatur, vandkvalitet osv.) skal du gøre følgende:

- Åbn vandindtaget. Kontrollér, at der ikke er lækager.
- Fjern de to låseskruer øverst, tag frontpanelet af, og fjern beskyttelselementerne på afskærmningen og også på tykkelsessensoren. Kontrollér, at gardinet og tykkelsessensoren bevæger sig frit, og kontrollér, at vandbakken er på plads.
- Tilslut apparatet til lysnettet.
- Tryk på knappen bag på apparatet, og sæt derefter is-/vaskekontakten på ispositionen.
- Kontrollér, at der ikke er nogen del, der gnider eller vibrerer.
- Sæt frontpanelet på plads igen.
- Kontrollér ispladen med fig. 2 på side 3. Hvis tykkelsessensoren skal reguleres, drejes tykkelsesjusteringsskruen med uret for at øge brotykkelsen. Drej mod uret for at mindske broens tykkelse:

- A: For stor
- B: Korrekt størrelse
- C: For smal
- D: Tykkelsessensor

### Kontrolpanel

- Der er en tænd-/sluk-knap på apparatets forside.
- For at starte apparatet+ skal du indstille knappen til positionen TIL (I).

onem TIL (I).

- For at slukke for apparatet skal du sætte knappen på positionen FRA (0).

## Rengøring og vedligeholdelse

- **BEMÆRKNING!** Afbryd altid apparatet fra strømforsyningen, og afbryd vandindtaget, eller luk for hanen før opbevaring, rengøring og vedligeholdelse.
- Brug ikke vandstråle eller damprensere til rengøring, og skub ikke apparatet under vandet, da delene bliver våde, og der kan opstå elektrisk stød.
- Hvis apparatet ikke holdes i en god renlighedstilstand, kan det påvirke apparatets levetid negativt og resultere i en farlig situation.
- Kontrol og rengøring skal udføres mindst hver sjette måned. På meget støvede steder kan det være nødvendigt at rengøre kondensatoren i luftkondenserede apparater hver måned.

### Rengøring (alle modeller)

- Rengør den udvendige overflade med en klud eller svamp, der er let fugtet med en mild sæbeopløsning.
- Undgå, at vand kommer i kontakt med de elektriske komponenter.
- Nedsænk aldrig apparatet i vand eller andre væsker.
- Brug aldrig aggressive rengøringsmidler, slibende svampe eller rengøringsmidler, der indeholder klor. Brug ikke ståluld, metalredskaber eller skarpe eller spidse genstande til rengøring. Brug ikke benzin eller opløsningsmidler!
- Ingen dele tåler opvaskemaskine.
- Til luftkondensator (fig. 3 på side 3):
  - Fjern bagpanelet.
  - Rengør kondensatoren med en støvsuger, en blød børste eller lavtryksluft. Rengør fra top til bund, ikke fra side til side. Pas på ikke at bøje kondensatorfinerne.
- Til vandfordelingssystem (fig. 4 på side 4):
  1. Fjern frontpanelet (4A).
  2. Sæt kontakten (4B) i positionen FRA (position 0), efter at isen falder fra fordampere ved afslutningen af en høstcyklus, eller sæt kontakten i positionen FRA, og lad isen smelte af fordampere.

**FORSIGTIG!** Brug aldrig noget til at tvinge is fra fordampere. Der kan opstå skader.

3. Klargør en opløsning af et passende produkt til rengøringen (lim). Brug ikke saltsyre. Vi anbefaler brugen af ethvert NSF-godkendt vægtfjernelsesprodukt. I modulære apparater fyldes vandspanden automatisk, så vi anbefaler at forberede en tidligere løsning.
4. For at starte en rengøringscyklus skal du flytte kontakten (4B) til positionen "WASH" (position II). Apparatet tømmer beholderen og genopfylder den. Hæld skalafjerneropløsningen i beholderen.
5. Lad opløsningen cirkulere i vandsystemet i 30-40 minutter, og sæt derefter kontakten på positionen FRA.
6. For at fjerne vægtfjerner og rester skal du sætte kontakten i positionen "WASH" (apparatet tømmer beholderen og genopfylder den) og derefter sætte kontakten i positionen OFF.
7. Afbryd strømmen, og luk for vandforsyningen.
8. Bland en rengøringsopløsning.
9. Fjern vandpumpen (4C), gardinet (4D) og vandbakken (4E).
10. Rengør metaloverfladerne, tykkelsessensoren (4F),

vandstandssensoren (4G), justeringskruen (4H), vandpumpeelektroden (4I), gardinet og vandbakken med rengøringsopløsningen med en børste (ikke en stålbørste.) ) eller klud.

11. Rengør frostrummets indvendige overflader (herunder vægge, fordampersens plastikdele, distributør osv.) og frontpanelet med en børste eller klud.
12. Bland en opløsning af desinficeringsmiddel med godkendt (EPA/FDA) natriumhypochlorit desinficeringsmiddel til fødevareudstyr for at danne en opløsning med 100 til 200 ppm frit klorindhold.
13. Desinficer alle overfladerne på tykkelsesdetektoren, vandstandsdetektoren, vandpumpens elektrode, gardinet og vandtanken ved at påføre rigelig opløsning med en klud eller svamp.
14. Desinficer frostrummets indvendige overflader (herunder vægge, fordampersens plastikdele, distributør osv.) og frontpanelet, og påfør desinficeringsopløsningen rigeligt med en klud eller svamp.
15. Sæt vandpumpen, vandtanken og gardinet tilbage i deres normale position.
16. Tilslut strøm, og åbn vandforsyningen.
17. For at starte en rengøringscyklus skal du flytte kontakten (4B) til positionen "WASH". Apparatet tømmer beholderen og genopfylder den. Hæld desinficeringsmidlet i vandbeholderen for at få en opløsning som i punkt 12.
18. Lad opløsningen cirkulere i vandsystemet i 20 minutter, og sæt derefter kontakten på positionen FRA.
19. For at fjerne desinficeringsopløsningen og rester skal du flytte kontakten til positionen "WASH" (dræn og fyld) og lade vandet cirkulere i 5 minutter og derefter flytte kontakten til positionen FRA (dræn). Gentag denne handling to gange mere for at skylle grundigt.
20. Sæt panelet tilbage i deres position.
21. Sæt kontakten i positionen ON (position I), og kassér de to første isproduktioner.

### Vedligeholdelse

- Hver gang du åbner apparatet, skal du kontrollere alle vandtilslutninger, skivernes og slangernes tilstand for at undgå lækager og for at forhindre brud og oversvømmelse.
- Kontrollér apparatets drift regelmæssigt for at forhindre alvorlige ulykker.
- Hvis du ser, at apparatet ikke fungerer korrekt, eller at der er et problem, skal du stoppe med at bruge det, slukke det og kontakte leverandøren.
- Alt vedligeholdelses-, installations- og reparationsarbejde skal udføres af specialiserede og autoriserede teknikere eller anbefales af producenten.

### Transport og opbevaring

- Før opbevaring skal du altid sørge for, at apparatet er blevet frakoblet strømforsyningen og vandforbindelsen, eller at vandhanen er lukket.
- Opbevar apparatet på et køligt, rent og tørt sted.
- Anbring aldrig tunge genstande på apparatet, da det kan beskadige det.
- Flyt ikke apparatet, mens det er i drift. Afbryd apparatet fra strømforsyningen, når du flytter det, og hold det nede i bunden.

## Fejlfinding

Hvis apparatet ikke fungerer korrekt, skal du tjekke nedenstående tabel for løsningen. Hvis du stadig ikke kan løse problemet, bedes du kontakte leverandøren/tjenesteudbyderen.

Problemer	Mulig årsag	Mulig løsning
Den apparat ikke arbejde.	Apparatet er frakoblet lysnettet.	Tilslut apparatet.
	Apparatet er slået FRA [bag].	Tænd for apparatet.
	Forreste kontakt i position "0".	Sæt på positionen "ICE" (bag frontpanelet).
Kompressor-doeas virker ikke.	Forreste kontakt i positionen "WASH".	
Intet vand i bakke	Mangel på vand.	Kontrollér vandforsyningen.
	Indløbsvandventil blokeret.	Kontrollér og rengør.
Ikke nok vand til at afslutte programmet.	Vandstandsproben er for lav.	Skift probeposition.
	Defekt aftapningsventil.	Demonter og rengør.
	Afskærm stænk-læ-kager.	Kontrollér skærmens position.
Vandbakken flyder over.	Vandstandsproben er for høj eller skaleret.	Juster eller rengør.
Pladen med is er tom eller for tyk.	Tykkelsesprobe dårligt justeret eller skaleret.	Juster eller rengør.
Svær frigivelse af plade med is under høst.	Apparat ikke nivelleret korrekt - vipet til tilbage.	Niveauapparat - skift position.
Ikke ensartet flowmønster ved fordampere.	Snavset eller skaleret forhandler.	Udfør afkalkningsproceduren. Fjern og rengør distributør
Lav isproduktion.	Snavset kondensator.	Rengør kondensatoren.
Enheden kører og stopper alternativt sig selv.	Sikkerhedspræsostat åbner.	Rengør luftkondensatoren (bag frontgitteret).

DK

## Identifikation af alarmer (LED)

Alarm	Beskrivelse
LED 0	<ul style="list-style-type: none"> <li>• TÆNDT kontinuerligt - Standbytilstand</li> <li>• Blinker - Timeout for høstcyklus; 3 min.</li> </ul>
LED 1	<ul style="list-style-type: none"> <li>• TÆNDT kontinuerligt - Iscyklus</li> <li>• Blinker - Timeout for iscyklus; 60 min.</li> </ul>
LED 2	<ul style="list-style-type: none"> <li>• TÆNDT kontinuerligt - Vaskecyklus</li> <li>• Blinker - For kort iscyklus; 2 min.</li> </ul>
LED 3	<ul style="list-style-type: none"> <li>• TÆNDT kontinuerligt - Fuld beholder</li> <li>• Blinker - timeout for vandpåfyldning; 3 min.</li> </ul>
ALLE	Når den blinker - sikkerhedsstryk præsostat



## Garanti

Enhver defekt, der påvirker apparatets funktion, og som bliver synlig inden for et år efter købet, vil blive repareret gratis, forudsat at apparatet er blevet brugt og vedligeholdt i overensstemmelse med anvisningerne og ikke er blevet misbrugt eller misbrugt på nogen måde. Dine lovbestemte rettigheder påvirkes ikke. Hvis apparatet er dækket af garantien, skal du angive, hvor og hvornår det blev købt og inkludere købsbevis (f.eks. kvittering).

I overensstemmelse med vores politik om kontinuerlig produktudvikling forbeholder vi os ret til at ændre produkt-, emballage- og dokumentationsspecifikationer uden varsel.

## Kassering og miljø



Når apparatet tages ud af drift, må produktet ikke bortkaffes sammen med andet husholdningsaffald. Det er i stedet dit ansvar at bortkaffe dit affaldsudstyr ved at aflevere det til et upeget indsamlingssted. Manglende overholdelse af denne

regel kan straffes i overensstemmelse med gældende regler for bortkaffelse af affald. Den separate indsamling og genbrug af dit affaldsudstyr på bortkaffelsestidspunktet vil bidrage til at bevare naturressourcerne og sikre, at det bruges på en måde, der beskytter menneskers sundhed og miljøet.

For yderligere oplysninger om, hvor du kan aflevere dit affald til genbrug, bedes du kontakte dit lokale affaldsselskab. Producenterne og importørerne tager ikke ansvar for genbrug, behandling og økologisk bortkaffelse, hverken direkte eller gennem et offentligt system.

## SUOMALAINEN

Hyvä asiakas,

Kiitos, että ostit tämän Barmatic-laitteen. Lue tämä käyttöopas huolellisesti ja kiinnitä erityistä huomiota alla oleviin turvallisuusmääräyksiin ennen laitteen ensimmäistä asennusta ja käyttöä.

## Turvallisuusohjeet

- Käytä laitetta vain siihen tarkoitukseen, johon se on suunniteltu, tässä oppaassa kuvatulla tavalla.
- Valmistaja ei ole vastuussa mistään vahingoista, jotka johtuvat virheellisestä käytöstä tai virheellisestä käytöstä.
-  **VAARA! SÄHKÖISKUN VAARA!** Älä yritä korjata laitetta itse. Älä upota laitteen sähköisiä osia veteen tai muihin nesteisiin. Älä koskaan pidä laitetta juoksevan veden alla.
- **ÄLÄ KOSKAAN KÄYTÄ VAURIOITUNUTTA LAITETTA!** Tarkista sähköliitännät ja johto säännöllisesti vaurioiden varalta. Jos laite on vaurioitunut, irrota se virtalähteestä. Vain toimittaja tai pätevä henkilö saa tehdä korjauksia vaaratilanteiden ja loukkaantumisten välttämiseksi.
- **VAROITUS!** Kun sijoitat laitteen paikalleen, reititä virtajohto tarvittaessa turvallisesti, jotta vältetään tahaton vetäminen, vaurioituminen, kosketus lämmityspintaan tai kompastumisvaara.
- **VAROITUS!** Kun pistoke on pistorasiassa, laite on kytketty virtalähteeseen.
- **VAROITUS!** Sammuta AINA laite ennen sen irrottamista virtalähteestä, puhdistuksesta, kunnossapidosta tai varastoinnista.

- Kytke laite pistorasiaan vain laitteen merkinnöissä mainitulla jännitteellä ja taajuudella.
- Älä koske pistokkeeseen/sähköliitäntöihin märillä tai kosteilla käsillä.
- Pidä laite ja sähköpistoke/-liitännät poissa vedestä ja muista nesteistä. Jos laite putoaa veteen, irrota virtansyöttöliitännät välittömästi. Älä käytä laitetta, ennen kuin valtuutettu teknikko on tarkistanut sen. Näiden ohjeiden noudattamatta jättäminen aiheuttaa hengenvaarallisia riskejä.
- Kytke virtalähde helposti saavutettavaan pistorasiaan, jotta voit irrottaa laitteen välittömästi hätätilanteessa.
- Varmista, että johto ei joudu kosketuksiin terävien tai kuumien esineiden kanssa ja pidä johto poissa avotulen läheisyydestä. Älä koskaan irrota virtajohtoa pistorasiasta vetämällä, vaan vedä sen sijaan aina pistokkeesta.
- Älä koskaan kanno laitetta sen johdosta.
- Älä koskaan yritä avata laitteen koteloa itse.
- Älä työnnä esineitä laitteen koteloon.
- Älä koskaan jätä laitetta ilman valvontaa käytön aikana.
- Koulutetun henkilökunnan on käytettävä tätä laitetta ravintolan keittiössä, ruokaloissa tai baarissa jne.
- Tätä laitetta eivät saa käyttää henkilöt, joiden fyysiset, aistinvaraiset tai henkiset kyvyt ovat rajoittuneet, tai henkilöt, joilla ei ole tarvittavaa kokemusta tai tietoa.
- Lapset eivät saa missään tapauksessa käyttää tätä laitetta.
- Pidä laite ja sen sähköliitännät poissa lasten ulottuvilta.
- Älä koskaan käytä muita kuin laitteen mukana toimitettuja tai valmistajan suosittelemia lisävarusteita tai lisälaitteita. Muussa tapauksessa vaarana voi olla käyttäjän turvallisuus ja laitteen vaurioituminen. Käytä vain alkuperäisiä osia ja lisävarusteita.
- Älä käytä tätä laitetta ulkoisen ajastimen tai kauko-ohjauksjärjestelmän avulla.
- Älä aseta laitetta lämmityskohteen päälle (benssiini, sähkö, hiililiesi jne.).
- Älä peitä laitetta käytössä.
- Älä aseta mitään esineitä laitteen päälle.
- Älä käytä laitetta avotulen, räjähtävien tai tulenarkejoita materiaalien läheisyydessä. Käytä laitetta aina vaakasuoralla, vakaalla, puhtaalla, lämmönkestävällä ja kuivalla pinnalla.
- Laite ei sovellu asennettavaksi paikkaan, jossa voidaan käyttää vesisuihkua.
- Jätä laitteen ympärille vähintään 20 cm tilaa ilmanvaihtoa varten käytön aikana.
- **VAROITUS!** Pidä laitteen kaikki tuuletusaukot esteettöminä.

## Eriyiset turvallisuusohjeet

-  **HUOMIO! TULIPALON VAARA!** Käytetty kylmäaine on R452A. Se on syttyvä kylmäaine.
- **HUOMIO! PALOVAMMOJEN VAARA!** Ihoon suihkuava jäähdytysaine voi aiheuttaa kriittisiä palovammoja. Pidä silmät ja iho suojattuna. Jos kylmäaine palaa, huuhtele välittömästi kylmällä vedellä. Jos palovammat ovat vakavia, lisää jäätä ja ota välittömästi yhteys lääkäriin.
- **VAROITUS!** Älä vahingoita jäähdytyskiertoa.
- **VAROITUS!** Älä aseta jatkajohtoja, joissa on useita pistorasioita tai mitään ulkoista virtalähdettä, laitteen takaosaan.

- Laitteen mukana toimitettuja uusia letkusrjoja tulee käyttää ja vanhoja letkusrjoja ei saa käyttää uudelleen.
- Älä aseta laitteen sisälle tai lähelle vaarallisia tuotteita, kuten polttoainetta, alkoholia, maalia, syttyviä ponneaineita sisältäviä aerosolitölkkejä, syttyviä tai räjähtäviä aineita jne.
- Vedenpehmentintä suositellaan käytettäväksi laitteen kanssa.

## Käyttötarkoitus

- Tämä laite on tarkoitettu vain kaupalliseen ja ammattikäyttöön.
- Laite on suunniteltu jääpalojen valmistukseen ja säilytykseen. Muu käyttö voi vahingoittaa laitetta tai aiheuttaa henkilövahinkoja.
- Laitteen käyttö muihin tarkoituksiin katsotaan laitteen väärinkäytöksi. Käyttäjää on yksin vastuussa laitteen virheellisen käytön.

## Maadoituksen asennus

Tämä laite on luokiteltu **suojasuoluanok I** laitteeksi, ja se on kytkettävä suojamaadoitukseen. Maadoitus vähentää sähköiskun vaaraa antamalla sähkövirralle pakojohtimen.

Tässä laitteessa on virtajohto, jossa on maadoituspiste, tai sähköliitännät, joissa on maadoitusjohto. Liitännät on asennettava ja maadoitettava asianmukaisesti.

## Jäähdytyspiiri

(Kuva 1 sivulla 3)

Symboli	Kuvaus	Symboli	Kuvaus
SA	Imuvaraaja	EV	Höyrystin
EXV	Laajennusventtiili	HGV	Kuuman kaasun venttiili
FT	Suodatin	CM	Kompressor
CDN	Lauhdutin	D	Kuivuja
SP	Turvallisuuteen liittyvä presostaatti	CDP	Lauhduttimen esisostaatti
F	Tuuletin		

## Valmistelu ennen käyttöä

- Poista kaikki suojapakkaukset ja kääreet.
- Tarkista, että laite on hyvässä kunnossa ja että siinä on kaikki lisävarusteet. Jos toimitus on puutteellinen tai vahingoittunut, ota välittömästi yhteyttä toimittajaan. Tässä tapauksessa laitetta ei saa käyttää.
- Puhdista lisävarusteet ja laite ennen käyttöä (katso ==> Puhdistus ja huolto).
- Varmista, että laite on täysin kuiva.
- Aseta laite vaakasuoralle, vakaalle ja lämmönkestävälle alustalle, joka on turvallinen vesiroiskeita vastaan.
- Säilytä pakkaus, jos aiot säilyttää laitetta tulevaisuudessa.
- Säilytä käyttöopas myöhempiä tarvetta varten.

**HUOMAUTUS!** Valmistusjäämien vuoksi laitteesta voi ensimmäisten käyttökertojen aikana lähteä kevyt tuoksu. Tämä on normaalia, eikä se merkitse mitään vikaa tai vaaraa. Varmista, että laite on hyvin tuuletettu.

## Käyttöohjeet

### Asennus

- Käytä joustavaa liitäntää (pituus 1,3 m) laitteen mukana toimitettujen kahden suodatintuotteen kanssa. Emme suosittele kaksoisvedenpoistoaukkoa, jossa on kaksi hanaa, koska ne voivat sulkea takaaukon vahingossa jättäen laitteen ilman vettä. Vedenpaineen on oltava 1–6 baaria. Jos paine ylittää nämä arvot, asenna tarvittavat korjauskomponentit.
- On tärkeää, että vesijohto ei kulje lämmönlähteiden lähellä ja että joustava letku tai suodatin ei saa kuumaa ilmaa laitteesta. Se voi aiheuttaa tuotannon vähenemistä.
- Tyhjennysaukon on oltava laitteen alapuolella vähintään 150 mm.
- Pajojen hajujen välttämiseksi asenna lappo. Tyhjennysputken sisähalkaisijan on oltava 30 mm ja kaltevuuden on oltava vähintään 3 cm metriä kohden.
- Elektronisessa levyssä on painikeparisto ajastinta varten. Poista asennuksen aikana suoja (levy näytön yläpuolelta näytön takaa - irrota kaksi ruuvia ylempään ilmaritilän alta päästäksesi käsiksi sähkökoteloon).

### Käynnistä

Asennuksen jälkeen (ilmanvaihdon, tilojen olosuhteiden, lämpötilan, veden laadun jne. tarkastaminen) toimi seuraavasti:

- Avaa vedenottoaukko. Tarkista, ettei vuotoja ole.
- Irrota kaksi lukitusruuvia yläosasta, irrota etupaneeli ja irrota suojaelementit suojalevyistä ja myös paksuusanturista. Tarkista, että verho ja paksuusanturi liikkuvat vapaasti ja että vesilokero on paikallaan.
- Kytke laite verkkovirtaan.
- Paina laitteen takana olevaa painiketta ja aseta jää-/pesukytkin jääasentoon.
- Tarkista, ettei mikään osa hankaa tai tärise.
- Vaihda etupaneeli paikalleen.
- Tarkista jäälaatta kuvan 2 avulla sivulla 3. Jos paksuusanturia on säädettävä, kierrä paksuuden säätöruuvia myötäpäivään sillan paksuuden lisäämiseksi. Vähennä sillan paksuutta kääntämällä vastapäivään:
  - A: Liian suuri
  - B: Oikea koko
  - C: Liian smal
  - D: Paksuusanturi

### Ohjauspaneeli

- Laitteen etuosassa on ON/OFF-painike.
- Käynnistä laite asettamalla painike+ ON (I) -asentoon.
- Laite kytketään pois toiminnasta asettamalla painike OFF (0) -asentoon.

## Puhdistus ja huolto

- **HUOMIO!** Irrota laite aina virtalähteestä ja irrota vedenottoaukko tai sulje hana ennen varastointia, puhdistusta ja huoltoa.
- Älä käytä puhdistukseen vesisuihkua tai höyrynimuria äläkä tyynnä laitetta veden alle, sillä osat kastuvat ja seurauksena voi olla sähköisku.
- Jos laitetta ei pidetä hyvässä kunnossa, se voi vaikuttaa haitallisesti laitteen käyttöikään ja aiheuttaa vaaratilanteen.
- Tarkastus ja puhdistus on tehtävä vähintään kuuden kuukauden välein. Erittäin pölyisissä paikoissa voi olla tarpeen puhdistaa lauhdutin ilmatilistetyissä laitteissa joka kuukausi.



## Puhdistus (kaikki mallit)

- Puhdista ulkopinta mietoon saippualueeseen kostutetulla liinalla tai sienellä.
- Vältä veden joutumista kosketuksiin sähkökomponenttien kanssa.
- Älä koskaan upota laitetta veteen tai muihin nesteisiin.
- Älä koskaan käytä voimakkaita puhdistusaineita, hankaavia sieniä tai klooria sisältäviä puhdistusaineita. Älä käytä puhdistukseen teräsvillaa, metallisia välineitä tai teräviä tai teräväkärkisiä esineitä. Älä käytä bensiniä tai luottimia!
- Mitään osia ei voi pestä astianpesukoneessa.
- Ilmalauhdutin (kuva 3 sivulla 3):
  - Irrota takapaneeli.
  - Puhdista lauhdutin polyimurilla, pehmeällä harjalla tai matalapaineisella ilmalla. Puhdista ylhäältä alas, ei sivulta sivulle. Varo taivuttamasta lauhduttimen ripoja.

### Vedenjäljijärjestelmä (kuva 4 sivulla 4):

1. Irrota etupaneeli (4A).
2. Aseta kytkin (4B) OFF-asentoon (asento 0) sen jälkeen, kun jää putoaa höyrystimestä keräysjakson päättyessä, tai aseta kytkin OFF-asentoon ja anna jään sulaa pois höyrystimestä.

HUOMIO: Älä koskaan käytä mitään jään pakottamiseen höyrystimestä. Seurauksena voi olla vahinko.

3. Valmistele puhdistusliuosta varten sopiva tuote [neste]. Älä käytä suolahappoa. Suosittelemme käyttämään mitä tahansa NSF:n hyväksymää vaa'npoistotuotetta. Modulaarisissa laitteissa vesisäiliö täytetään automaattisesti, joten suosittelemme valmistamaan aikaisemman ratkaisun.

4. Käynnistä puhdistusohjelma siirtämällä kytkin (4B) "PE-SU"-asentoon (asento II). Laitte tyhjentää säiliön ja täyttää sen uudelleen. Kaada vaa'npoistajaliuos säiliöön.

5. Anna liuoksen kiertää vesijärjestelmässä 30–40 minuuttia ja aseta sitten kytkin OFF-asentoon.

6. Poista vaa'an poistaja ja jäämät asettamalla kytkin "PE-SU"-asentoon (laitte tyhjentää säiliön ja täyttää sen uudelleen) ja asettamalla sitten kytkin OFF-asentoon.

7. Katkaise virta ja sulje vesilähteet.

8. Sekoita puhdistusliuos.

9. Irrota vesipumppu (4C), verho (4D) ja vesikaukalo (4E).

10. Puhdista metallipinnat, paksuusanturi (4F), veden pinta-anturi (4G), säätöruuvi (4H), vesipumpun elektrodi (4I), verho ja vesialusta puhdistusliuoksella harjalla (ei teräs-harjalla.) tai liinalla.

11. Puhdista pakastusosaston sisäpinnat (mukaan lukien seinät, höyrystimen muoviosat, jakelija jne.) ja etupaneeli puhdistusliuoksella harjalla tai liinalla.

12. Sekoita desinfiointiliuos, jossa käytetään hyväksyttyä (EPA/FDA) natriumhypokloriittipitoista elintarvikelaitteiston desinfiointiainetta, ja muodosta liuos, jonka vapaa klooripitoisuus on 100–200 ppm.

13. Desinfioi kaikki paksuuden ilmaisimen, veden tason ilmaisimen, vesipumpun elektrodin, verhon ja vesisäiliön pinnat käyttämällä runsaasti liuosta liinalla tai sienellä.

14. Desinfioi pakastusosaston sisäpinnat (mukaan lukien seinät, höyrystimen muoviosat, jakelija jne.) ja etupaneeli le-vittämällä runsaasti desinfiointiliuosta liinalla tai sienellä.

15. Palauta vesipumppu, vesisäiliö ja verho normaaliin asentonsa.

16. Kytke virta ja avaa vesilähteet.

17. Käynnistä saniteettipuhdistus siirtämällä kytkin (4B) "PE-SU"-asentoon. Laitte tyhjentää säiliön ja täyttää sen uudelleen. Kaada desinfiointiaine vesisäiliöön saadaksesi ratkaisun, kuten kohdassa 12.

18. Anna liuoksen kiertää vesijärjestelmässä 20 minuutin ajan ja aseta sitten kytkin OFF-asentoon.

19. Desinfiointiliuos ja jäämät poistetaan siirtämällä kytkin "WASH"-asentoon (tyhjennys ja täyttö) ja antamalla veden kiertää 5 minuuttia ja siirtämällä sitten kytkin OFF-asentoon (tyhjennys). Toista tämä toimenpide vielä kaksi kertaa, jotta huuhdeltu tapahtuu perusteellisesti.

20. Palauta paneeli paikoilleen.

21. Aseta kytkin PÄÄLLÄ-asentoon (asento I) ja hävitä kaksi ensimmäistä jääntuotantoa.

## Kunnossapito

- Aina kun avaat laitteen, tarkista kaikki vesiliitännät ja aluslevyjien ja letkujen kunto vuotojen ja tulvien välttämiseksi.
- Tarkista laitteen toiminta säännöllisesti vakavien onnettomuuksien välttämiseksi.
- Jos huomaat, että laite ei toimi oikein tai että siinä on ongelma, lopeta sen käyttö, sammuta se ja ota yhteys toimittajaan.
- Kaikki huolto-, asennus- ja korjaustyöt on annettava erikoistuneiden ja valtuutettujen teknikoiden tehtäväksi tai valmistajan suosittelemaksi.

## Kuljetus ja varastointi

- Varmista aina ennen varastointia, että laite on irrotettu virtalähteestä ja vesiliitännästä tai että vesihana on suljettu.
- Säilytä laitetta viileässä, puhtaassa ja kuivassa paikassa.
- Älä koskaan aseta raskaita esineitä laitteen päälle, sillä ne voivat vahingoittaa laitetta.
- Älä siirrä laitetta sen ollessa käynnissä. Irrota laite virtalähteestä, kun siirrä sitä, ja pidä sitä alhaalla.

## Vianetsintä

Jos laite ei toimi kunnolla, tarkista ratkaisu alla olevasta taulukosta. Jos ongelma ei ratkea, ota yhteyttä toimittajaan/palveluntarjoajaan.

Ongelmat	Mahdollinen syy	Mahdollinen ratkaisu
laite ei työtä.	Laitte on kytketty irti verkkovirrasta.	Kytke laite verkkovirtaan.
	Laitte on kytketty pois päältä (takana).	Kytke laite PÄÄLLE.
	Etukytkin asennossa 0.	Aseta "ICE"-asentoon (etupaneelin takana).
Kompressorit ei toimi.	Etukytkin on "PESU"-asennossa.	
Tarjottimessa ei ole vettä	Veden puute.	Tarkista vedensyöttö.
	Tulovesiventtiili tukossa	Tarkista ja puhdista.
Vesi ei riitä ohjelman päättymiseen.	Vedentason anturi liian matalalla.	Muuta mittapään asentoa.
	Viallinen tyhjennysventtiili.	Häiriöllinen ja puhdas.
	Suojaa roiskevuodot.	Tarkista suojuksen asento.

Vesikaukalo vuotaa yli.	Vedentason anturi on liian korkea tai skaalattu.	Säädä tai puhdista.
Jäätä sisältävä laatta on tyhjä tai liian paksu.	Paksuusanturi huonosti säädetty tai skaalattu.	Säädä tai puhdista.
Vaikea laatan vapauttaminen jäällä keruun aikana.	Laitetta ei ole tasapainotettu oikein – kallistunut taakse.	Tasaa laite - vaihda asentoa.
Haiduttimen virtauskuvio ei ole tasainen.	Likainen tai skaalautunut jakelija.	Suorita kalkinpoisto. Irrota ja puhdista jakelija
Alhainen jääntuotanto.	Likainen lauhdutin.	Puhdista lauhdutin.
Yksikkö on käynnissä ja pysähtyy vaihtoesteisesti.	Turvaeisostaatin salpaus auvautuu.	Puhdista ilman lauhdutin (eturistikon takana).

## Hälytysten (LED) tunnistus

Hälytys	Kuvaus
LED 0	<ul style="list-style-type: none"> <li>• PÄÄLLÄ jatkuvasti – valmiustila</li> <li>• Vilkkuu - Keräysohjelman aikakatkaistu; 3 min</li> </ul>
LED 1	<ul style="list-style-type: none"> <li>• PÄÄLLÄ jatkuvasti – jääsykli</li> <li>• Vilkkuu – jääsyklin aikakatkaistu; 60 min</li> </ul>
LED 2	<ul style="list-style-type: none"> <li>• PÄÄLLÄ jatkuvasti - Pesuohjelma</li> <li>• Vilkkuu - liian lyhyt jääsykli; 2 min</li> </ul>
LED 3	<ul style="list-style-type: none"> <li>• PÄÄLLÄ jatkuvasti – täysi rasia</li> <li>• Vilkkuu - Veden täytön aikakatkaistu; 3 min</li> </ul>
KAIKKI	Vilkkuva – turvapäineisostaatin käyttö

## Takuu

Kaikki laitteen toimintaan vaikuttavat viat, jotka ilmenevät vuoden kuluessa ostosta, korjataan tai vaihdetaan maksutta edellyttäen, että laitetta on käytetty ja vuollettu ohjeiden mukaisesti eikä sitä ole käytetty väärin tai väärin. Tämä ei vaikuta lakisääntöihin oikeuksiisi. Jos laite on takuun alainen, ilmoita mistä ja milloin se on ostettu ja liitä mukaan ostotositteet (esim. kuitti). Pidätämme oikeuden muuttaa tuote-, pakkaus- ja dokumentointitietoja ilman erillistä ilmoitusta tuotekehityksen jatkuvan menettelytavan mukaisesti.

## Hävittäminen ja ympäristö

 Kun poistat laitteen käytöstä, tuotetta ei saa hävittää muun kotitalousjätteen mukana. Sen sijaan on sinun vastuullasi hävittää jätelaitteistosi luovuttamalla se määrätyle keräyspisteelle. Tämän säännön noudattamatta jättämisestä voidaan rangaista soveltuvien jätteiden hävittämistä koskevien määräysten mukaisesti. Jätelaitteiston erillinen keräys ja kierrätys hävittämisen yhteydessä auttaa säästämään luonnonvaroja ja varmistamaan, että se kierrätetään tavalla, joka suojaa ihmisten terveyttä ja ympäristöä.

Lisätietoja siitä, mihin jäte voidaan viedä kierrätettäväksi, saat

ottamalla yhteyttä paikalliseen jätteenkeräysyhtiöön. Valmistajat ja maahantuojat eivät ota vastuuta kierrätyksestä, käsitteystä ja ekologisesti hävittämisestä joko suoraan tai julkisen järjestelmän kautta.

## NORSK

### Kjøpere kunde,

Takk for at du kjøpte dette Barmatic-produktet. Les denne bruksanvisningen nøye, og vær spesielt oppmerksom på sikkerhetsforskriftene som er beskrevet nedenfor, før du installerer og bruker dette apparatet for første gang.

### Sikkerhetsinstruksjoner

- Bruk apparatet kun til det formålet det er beregnet for, som beskrevet i denne håndboken.
- Produsenten er ikke ansvarlig for skader forårsaket av feil bruk og feil bruk.
-  **FARE! RISIKO FOR ELEKTRISK STØT!** Ikke forsøk å reparere apparatet selv. Ikke senk de elektriske delene av apparatet ned i vann eller andre væsker. Hold aldri apparatet under rennende vann.
- **BRUK ALDRI ET SKADET APPARAT!** Kontroller de elektriske tilkoblingene og ledningen regelmessig for eventuelle skader. Hvis den er skadet, må du koble produktet fra strømforsyningen. Alle reparasjoner skal kun utføres av en leverandør eller kvalifisert person for å unngå fare eller skade.
- **ADVARSEL!** Når du plasserer produktet, må du om nødvendig føre strømkabelen for å unngå utilsiktede trekk, at den kommer i kontakt med varmekraften eller forårsaker snublefare.
- **ADVARSEL!** Så lenge støpselet er i kontakten, er apparatet koblet til strømforsyningen.
- **ADVARSEL!** Slå ALLTID av apparatet før du kobler fra strømforsyningen, rengjør, vedlikehold eller lagrer det.
- Koble apparatet kun til en stikkontakt med spenningen og frekvensen som er angitt på apparatets etikett.
- Ikke berør støpselet/elektriske koblinger med våte eller fuktige hender.
- Hold apparatet og elektriske plugg/koblinger unna vann og andre væsker. Hvis produktet faller i vann, må du fjerne strømforsyningskontaktene umiddelbart. Ikke bruk apparatet før det har blitt kontrollert av en sertifisert tekniker. Hvis disse instruksjonene ikke følges, vil det føre til livstruende risikoer.
- Koble strømforsyningen til et lett tilgjengelig strømuttak slik at du umiddelbart kan koble fra apparatet i nødstilfeller.
- Sørg for at ledningen ikke kommer i kontakt med skarpe eller varme gjenstander, og hold den unna åpen ild. Trekk aldri i selve strømledningen for å trekke den ut av stikkkontakten. Trekk alltid i stedet.
- Bær aldri apparatet etter ledningen.
- Prøv aldri å åpne kabinettet til produktet selv.
- Ikke stikk gjenstander inn i apparatets hus.
- La aldri apparatet stå uten tilsyn under bruk.
- Dette apparatet skal betjenes av opplært personell på kjøkenet til restauranten, kantine- eller barpersonell, osv.
- Dette apparatet skal ikke brukes av personer med reduserte fysiske, sensoriske eller mentale evner, eller personer med manglende erfaring og kunnskap.
- Dette apparatet skal under ingen omstendigheter brukes av barn.



- Hold apparatet og elektriske tilkoblinger utilgjengelige for barn.
- Bruk aldri tilbehør eller andre ekstra enheter enn de som følger med apparatet eller anbefales av produsenten. Hvis dette ikke gjøres, kan det utgjøre en sikkerhetsrisiko for brukeren og skade apparatet. Bruk kun originale deler og tilbehør.
- Ikke bruk dette apparatet med en ekstern timer eller fjernkontrollsystem.
- Ikke plasser produktet på en varmegjenstand (bensin, elektrisk, kullkoker osv.).
- Ikke dekk til apparatet mens det er i bruk.
- Ikke plasser gjenstander oppå produktet.
- Ikke bruk apparatet i nærheten av åpne flammer, eksplosive eller brennbare materialer. Bruk alltid apparatet på en horisontal, stabil, ren, varmebestandig og tørr overflate.
- Apparatet er ikke egnet for montering i et område der det kan brukes en vannstråle.
- La det være en avstand på minst 20 cm rundt apparatet for ventilasjon under bruk.
- **ADVARSEL!** Hold alle ventilasjonsåpninger på produktet fri for hindringer.

### Spesielle sikkerhetsinstruksjoner



**FORSIKTIG! FARE FOR BRANN!** Kjølemiddelet som brukes er R452A. Det er et brennbart kjølemiddel.

- **FORSIKTIG! RISIKO FOR BRANNSKADER!** Kjølevæske sprayet på huden kan forårsake kritiske brannskader. Hold øyne og hud beskyttet. Hvis kjølemiddelet brenner, skyll øyeblikkelig med kaldt vann. Hvis brannsårene er alvorlige, påfør is og kontakt medisinsk behandling umiddelbart
- **ADVARSEL!** Ikke skad kjølemiddelkretsen.
- **ADVARSEL!** Ikke plasser skjoteledninger med flere uttak eller noen form for ekstern strømforsyning på baksiden av produktet.
- De nye slangesettene som følger med produktet skal brukes, og de gamle slangesettene skal ikke brukes på nytt.
- Ikke plasser farlige produkter som drivstoff, alkohol, maling, aerosolbokser med brannfarlig drivgass, brennbare eller eksplosive stoffer osv. i eller i nærheten av apparatet.
- Det anbefales å bruke vannmykner med apparatet.

### Tiltent bruk

- Dette apparatet er kun beregnet for kommersiell og profesjonell bruk.
- Produktet er utformet for å lage og lagre isbiter. All annen bruk kan føre til skade på produktet eller personskade.
- Bruk av apparatet til andre formål skal anses som misbruk av apparatet. Brukeren skal alene være ansvarlig for feil bruk av enheten.

### Installasjon av jording

Dette apparatet er klassifisert som **beskyttelsesklasse I** og må kobles til en beskyttende jording. Jording reduserer risikoen for elektrisk støt ved å gi en rømningsledning for den elektriske strømmen.

Dette apparatet er utstyrt med en strømledning med jordingsstøpsel eller elektriske koblinger med jordingsledning. Tilko-

blingene må være riktig installert og jodet.

### Kjølekrets

(Fig. 1 på side 3)

Symbol	Beskrivelse	Symbol	Beskrivelse
SA	Sugeakkumulator	EV	Fordamper
EXV	Ekspansjonsventil	HGV	Varmgassventil
FT	Filter	CM	Kompressor
CDN	Kondensator	D	Tørker
SP	Sikkerhets presostat	CDP	Kondensator presostat
F	Vifte		

### Klargjøring før bruk

- Fjern all beskyttende emballasje og innpakning.
- Kontroller at enheten er i god stand og med alt tilbehør. Ved ufullstendig eller skadet levering, ta kontakt med leverandøren umiddelbart. I dette tilfellet må du ikke bruke enheten.
- Rengjør tilbehøret og produktet før bruk (se ==> Rengjøring og vedlikehold).
- Sørg for at produktet er helt tørt.
- Plasser produktet på en horisontal, stabil og varmebestandig overflate som er trygg mot vannsprut.
- Oppbevar emballasjen hvis du har tenkt å oppbevare produktet i fremtiden.
- Ta vare på brukerhåndboken for fremtidig referanse.

**MERK!** På grunn av produksjonsrester kan apparatet avgi en lett lukt i løpet av de første bruksområdene. Dette er normalt og indikerer ingen defekt eller fare. Sørg for at produktet er godt ventilert.

### Bruksanvisning

#### Installasjon

- Bruk den fleksible tilkoblingen (lengde 1,3 m) med de tilkoblingene som følger med produktet. Vi anbefaler ikke bruk av dobbelt vannuttak med to stoppekraner, da de kan lukke den bakre ved en feiltakelse, slik at apparatet ikke har vann. Vanntrykket må være mellom 1 bar og 6 bar. Hvis trykkrer overskrider disse verdiene, installer de nødvendige korrigerende komponentene.
- Det er viktig at vannledningen ikke passerer nær varmekilder, og at den fleksible slangen eller filteret ikke mottar varm luft fra produktet. Det kan føre til redusert produksjon.
- Avløpet må være under produktet, minst 150 mm.
- For å forhindre dårlig lukt, installer en vannlås. Drenasjerøret skal ha en innvendig diameter på 30 mm og en minste helning på 3 cm per meter.
- Det elektroniske kortet har et knappebatteri for timer. Under installasjonen må du fjerne beskyttelsen (brett på oversiden, bak displayet – fjern to skruer under det øvre luftgitteret, for å få tilgang til den elektriske boksen).

#### Start opp

Etter installasjon (kontroll av ventilasjon, lokaler, temperatur, vannkvalitet osv.), gjør du følgende:

- Åpne vanninntaket. Kontroller at det ikke er lekkasjer.
- Fjern de to låseskruene på toppen, ta av frontpanelet og fjern



beskyttelseselementene på skjermen og også på tykkelsessensoren. Kontroller at gardinen og tykkelsessensoren beveger seg fritt, og kontroller at vannskuffen er på plass.

- Koble produktet til strømmettet.
- Trykk på knappen på baksiden av produktet og sett deretter is-/vasketryteren i posisjon is.
- Kontroller at det ikke er noen del som gnir eller vibrerer.
- Sett frontpanelet på plass igjen.
- Kontroller isplaten med fig. 2 på side 3. Hvis tykkelsessensoren må reguleres, roter tykkelsesjusteringsskruen med klokken for å øke brotykkelsen. Roter mot klokken for å redusere brotykkelsen:
  - A: For stor
  - B: Riktig størrelse
  - C: For smal
  - D: Tykkelsessensor

### Kontrollpanel

- Det er en PÅ/AV-knapp foran på produktet.
- For å starte produktet,+ sett knappen til PÅ (I)-posisjon.
- For å slå av produktet, sett knappen til AV (0)-posisjon.

### Rengjøring og vedlikehold

- **OBS!** Koble alltid apparatet fra strømforsyningen og koble fra vanninntaket eller lukk kranen før oppbevaring, rengjøring og vedlikehold.
- Ikke bruk vannstråle eller damprensere til rengjøring og ikke skyv apparatet under vann, da delene vil bli våte og elektrisk støt kan oppstå.
- Hvis produktet ikke holdes i god stand, kan dette påvirke produktets levetid negativt og føre til en farlig situasjon.
- Kontroll og rengjøring skal utføres minst hver sjettede måned. På svært støvete steder kan det være nødvendig å rengjøre kondensatoren i luftkondenserte apparater hver måned.

### Rengjøring (alle modeller)

- Rengjør den utvendige overflaten med en klut eller svamp som er lett fuktet med en mild såpелøsning.
- Unngå at vann kommer i kontakt med de elektriske komponentene.
- Senk aldri apparatet ned i vann eller andre væsker.
- Bruk aldri aggressive rengjøringsmidler, slipende svamper eller rengjøringsmidler som inneholder klor. Ikke bruk stållull, metallredskaper eller skarpe eller spisse gjenstander til rengjøring. Ikke bruk bensin eller løsemidler!
- Ingen deler kan vaskes i oppvaskmaskin.
- For luftkondensator (fig. 3 på side 3):
  - Fjern av bakpanelet.
  - Rengjør kondensatoren med en støvsuger, myk børste eller lavtrykkluft. Rengjør fra topp til bunn, ikke fra side til side. Vær forsiktig så du ikke bøyer kondensatorfinnene.
- For vannfordelingsystem (fig. 4 på side 4):
  1. Ta av frontpanelet (4A).
  2. Sett bryteren (4B) i AV-posisjon (posisjon 0) etter at is faller fra fordampere ved slutten av en høstingsyklus, eller sett bryteren i AV-posisjon og la isen smelte av fordampere.

**FORSIKTIG:** Bruk aldri noe til å tvinge is fra fordampere. Det kan føre til skade.

3. Klargjør en løsning av et egnet produkt for rengjøring

(lime). Ikke bruk saltsyre. Vi anbefaler bruk av alle NSF-godkjente produkter for fjerning av vekt. I modulære apparater fylles vannbøtten automatisk, så vi anbefaler å forberede en tidligere løsning.

4. For å starte en rengjøringsyklus, flytt bryteren (4B) til posisjonen "WASH" (posisjon II). Produktet tømmer beholderen og fyller den på nytt. Hell avsetningsfjernerløsningen i reservoaret.
5. La oppløsningen sirkulere i vannsystemet i 30-40 minutter, og sett deretter bryteren i AV-posisjon.
6. For å tømme ut vektfjernerer og rester, sett bryteren til «WASH»-posisjonen (apparatet vil tømme beholderen og fylle den på nytt) og sett deretter bryteren til AV-posisjonen.
7. Koble fra strømmen og lukk vannforsyningen.
8. Bland en rengjøringsløsning.
9. Fjern vannpumpen (4C), gardinen (4D) og vannskuffen (4E).
10. Rengjør metalloverflatene, tykkelsessensoren (4F), vannnivåsensoren (4G), justeringsskruen (4H), vannpumpeelektroden (4I), gardinen og vannbrettet med rengjøringsløsningen ved hjelp av en børste (ikke en stålbørste.) eller klut.
11. Rengjør de innvendige overflatene i fryserommet (inkludert vegger, plastdeler på fordampere, fordeler osv.) og frontpanelet med rengjøringsløsningen med en børste eller klut.
12. Bland en løsning med desinfeksjonsmiddel ved hjelp av godkjent (EPA/FDA) desinfeksjonsmiddel for natriumhypokloritt-matutstyr for å danne en løsning med 100 til 200 ppm fritt klorutbytte.
13. Desinfiser alle overflatene på tykkelsesdetektoren, vannivådetektoren, elektroden på vannpumpen, gardinen og vanntanken ved å påføre rikelig løsning med en klut eller svamp.
14. Desinfiser de innvendige overflatene i fryserommet (inkludert vegger, plastdeler på fordampere, fordeler osv.) og frontpanelet ved å bruke sanitizervann med en klut eller svamp.
15. Sett vannpumpen, vanntanken og gardinen tilbake i normal posisjon.
16. Koble til strøm og åpne vannforsyninger.
17. For å starte en rengjøringsyklus for sanitære forhold, flytt bryteren (4B) til posisjonen «WASH». Produktet tømmer beholderen og fyller den på nytt. Hell desinfeksjonsmiddelet i vannbeholderen for å få en løsning som i punkt 12.
18. La oppløsningen sirkulere i vannsystemet i 20 minutter og sett deretter bryteren til AV.
19. For å tømme ut sanitizervann og rester, flytt bryteren til posisjonen "WASH" (tømming og påfylling) og la vannet sirkulere i 5 minutter og flytt deretter bryteren til AV-posisjonen (tømming). Gjenta denne operasjonen to ganger til for å skylle grundig.
20. Sett panelet tilbake i sin posisjon.
21. Sett bryteren i PÅ-posisjon (posisjon I) og kast de to første isproduksjonene.

### Vedlikehold

- Når du åpner produktet, må du kontrollere alle vanntilkoplingene, tilstanden til skivene og slangene for å unngå lekkasjer



- og for å forhindre brudd og oversvømmelser.
- Kontroller bruken av produktet regelmessig for å unngå all-  
vorige ulykker.
- Hvis du ser at produktet ikke fungerer som det skal eller at  
det er et problem, må du slutte å bruke det, slå det av og  
kontakte leverandøren.
- Alt vedlikeholds-, installasjons- og reparasjonsarbeid må  
utføres av spesialiserte og autoriserte teknikere, eller anbe-  
fales av produsenten.

### Transport og oppbevaring

- Før oppbevaring må du alltid sørge for at produktet er koblet  
fra strømforsyningen og vanntilkoblingen, eller at vannkran-  
en er lukket.
- Oppbevar produktet på et kjølig, rent og tørt sted.
- Plasser aldri tunge gjenstander på apparatet, da dette kan  
skade det.
- Ikke flytt produktet mens det er i bruk. Koble produktet fra  
strømforsyningen når du flytter og hold det nederst.

### Feilsøking

Hvis produktet ikke fungerer som det skal, sjekk tabellen  
nedfor for løsningen. Hvis du fortsatt ikke kan løse proble-  
met, ta kontakt med leverandøren/tjenesteleverandøren.

Problemer	Mulig årsak	Mulig løsning
Den apparatet ikke arbeid.	Apparatet er koblet fra strømmettet.	Koble til pro- duktet.
	Apparatet er slått AV (bak).	Slå PÅ apparatet.
	Frontbryter i posisjon "0".	Sett på «ICE»-po- sisjon (bak frontpanelet).
Kompressor fungerer ikke.	Frontbryter på "WASH"-posisjon.	
Ikke noe vann i brettet	Mangel på vann.	Sjekk vannforsy- ningen.
	Inntaksvannventil blokkert	Kontroller og rengjør.
Ikke nok vann til å avslutte syklusen.	Vannstandsproben er for lav.	Endre probepo- sisjon.
	Defekt drenerings- ventil.	Demonter og rengjør.
	Skjerm lekkasje fra sprut.	Kontroller skjer- mens posisjon.
Vannbrettet renner over.	Vannstandsproben er for høy eller skalert.	Juster eller rengjør.
Platen med is er tom eller for tykk.	Tykkelsesproben er dårlig justert eller skalert.	Juster eller rengjør.
Vanskelig frigjø- ring av skive med is under høsting.	Produktet er ikke tjenvet riktig – vip- pet mot baksiden.	Nivå apparatet - endre posisjon.
Ikke jevnt strøm- ningsmønster på fordamperen.	Skitten eller skalert distributør.	Utfør avkalkings- prosedyren. Fjern og rengjør distributøren
Lav isproduksjon.	Skitten kondensator.	Rengjør konden- satoren.

Enheten kjører og stopper alternativt seg selv.	Sikkerhetspresosta- ten åpnes.	Rengjør luftkon- densatoren (bak frontgitteret).
---	-----------------------------------	--

### Identifisering av alarmer (LED)

Alarm	Beskrivelse
LED 0	<ul style="list-style-type: none"> <li>• PÅ kontinuerlig – Standby-modus</li> <li>• Blinker – tidsavbrudd for høstsyklus; 3 min</li> </ul>
LED 1	<ul style="list-style-type: none"> <li>• PÅ kontinuerlig – issyklus</li> <li>• Blinker – tidsavbrudd for issyklus; 60 min</li> </ul>
LED 2	<ul style="list-style-type: none"> <li>• PÅ kontinuerlig – Vaskesyklus</li> <li>• Blinker – for kort issyklus; 2 min</li> </ul>
LED 3	<ul style="list-style-type: none"> <li>• PÅ kontinuerlig – Full beholder</li> <li>• Blinker – tidsavbrudd for vannfylling; 3 min</li> </ul>
ALLE	Når blinker - sikkerhetstrykk presostat

### Garanti

Enhver feil som påvirker funksjonaliteten til produktet som blir  
synlig innen ett år etter kjøp, vil bli reparert ved gratis repara-  
sjon eller erstatning, forutsatt at apparatet har blitt brukt  
og vedlikeholdt i henhold til instruksjonene og ikke har blitt  
misbrukt eller misbrukt på noen måte. Dine lovbestemte re-  
ttigheter påvirkes ikke. Hvis apparatet kreves under garanti,  
oppgi hvor og når det ble kjøpt og inkluderer kjøpsbevis (f.eks.  
kvittering).

I tråd med våre retningslinjer for kontinuerlig produktutvikling  
forbeholder vi oss retten til å endre produkt-, emballasje- og  
dokumentasjonsspesifikasjoner uten varsel.

### Kassering og miljø



Når produktet tas ut av drift, må det ikke kastes  
sammen med annet husholdningsavfall. I stedet  
er det ditt ansvar å kaste avfallet ved å levere det  
til et angitt innsamlingssted. Manglende overhol-  
delse av denne regelen kan straffes i henhold til

gjeldende forskrifter for avfallshåndtering. Den separate inn-  
samlingen og resirkuleringen av avfallsutstyret på kassering-  
tidspunktet vil bidra til å bevare naturressurser og sikre at det  
resirkuleres på en måte som beskytter menneskers helse og  
miljøet.

For mer informasjon om hvor du kan levere avfall for resirku-  
lering, ta kontakt med ditt lokale avfallsinnsamlingssekskap.  
Produsentene og importørene tar ikke ansvar for resirkulering,  
behandling og miljøvennlig avhending, verken direkte eller  
gjennom et offentlig system.

## SLOVENŠČINA

### Spoštovana stranka,

Zahvaljujemo se vam za nakup naprave Barmatic. Pred prvo  
namestitvijo in uporabo naprave natančno preberite ta navo-  
dila za uporabo, pri tem pa bodite še posebej pozorni na spo-  
daj opisane varnostne predpise.

### Varnostna navodila

- Napravo uporabljajte samo za predvideni namen, za katerega  
je bila zasnovana, kot je opisano v tem priročniku.
- Proizvajalec ni odgovoren za škodo, ki je nastala zaradi nepra-

vilnega delovanja in nepravilne uporabe.

- **NEVARNOST! NEVARNOST ELEKTRIČNEGA ŠOKA!**  
Naprave ne poskušajte popraviti sami. Električnih delov naprave ne potaplajte v vodo ali druge tekočine. Naprave nikoli ne držite pod tekočo vodo.
- **NIKOLI NE UPORABLJAJTE POŠKODOVANE NAPRAVE!**  
Redno preverjajte električne priključke in kabel glede morebitnih poškodb. Ko je naprava poškodovana, jo odklopite iz napajanja. Vsa popravila lahko izvede samo dobavitelj ali usposobljena oseba, da se izogne nevarnosti ali poškodbam.
- **OPOZORILO!** Ko nameščate napravo, napajalni kabel po potrebi varno napeljite, da se izognete nenamernemu vlečenju, poškodbam, stiku z grelno površino ali nevarnosti spotikanja.
- **OPOZORILO!** Dokler je vtič v vtičnici, je naprava priključena na napajanje.
- **OPOZORILO!** Pred odklopom iz električnega omrežja, čiščenjem, vzdrževanjem ali shranjevanjem napravo VEDNO izklopite.
- Napravo priključite samo na električno vtičnico z napetostjo in frekvenco, navedeno na nalepki naprave.
- Vtiča/električnih priključkov se ne dotikajte z mokrimi ali vlažnimi rokami.
- Napravo in električni vtič/priključke hranite stran od vode in drugih tekočin. Če naprava pade v vodo, takoj odstranite napajalne priključke. Naprave ne uporabljajte, dokler je ne preveri pooblaščen tehnik. Neupoštevanje teh navodil bo povzročilo življenjsko nevarna tveganja.
- Napajalnik priključite v lahko dostopno električno vtičnico, tako da lahko napravo takoj izključite v nujnih primerih.
- Prepričajte se, da kabel ne pride v stik z ostrimi ali vročimi predmeti in ga hranite stran od odprtega ognja. Nikoli ne vlecite napajalnega kabla, da ga odklopite iz vtičnice, vedno povlecite vtič.
- Naprave nikoli ne nosite s kablom.
- Nikoli ne poskušajte sami odpreti ohišja naprave.
- Ne vstavljajte predmetov v ohišje naprave.
- Med uporabo naprave nikoli ne puščajte brez nadzora.
- Napravo mora upravljati usposobljeno osebje v kuhinji restavracije, menzah ali baru itd.
- Naprave ne smejo uporabljati osebe z zmanjšanimi telesnimi, čutnimi ali duševnimi sposobnostmi ali osebe s pomanjkanjem izkušenj in znanja.
- Tega aparata v nobenem primeru ne smejo uporabljati otroci.
- Napravo in njene električne priključke hranite zunaj dosega otrok.
- Nikoli ne uporabljajte dodatne opreme ali drugih naprav, razen tistih, ki so priložene napravi ali jih priporoča proizvajalec. V nasprotnem primeru lahko predstavlja varnostno tveganje za uporabnika in lahko poškoduje napravo. Uporabljajte samo originalne dele in dodatke.
- Naprave ne uporabljajte prek zunanjega časovnika ali sistema za daljinsko upravljanje.
- Naprave ne postavljajte na grelni predmet (bencin, električni, štedilnik z ogljem itd.).
- Naprave ne pokrivajte med delovanjem.
- Ne postavljajte predmetov na vrh naprave.
- Naprave ne uporabljajte v bližini odprtega ognja, eksplozivnih ali vnetljivih materialov. Napravo vedno uporabljajte na vodoravni, stabilni, čisti, toplotno odporni in suhi površini.
- Naprava ni primerna za namestitev na območju, kjer je mogoče uporabiti vodni curek.

- Med uporabo pustite okoli naprave vsaj 20 cm prostora za prezračevanje.
- **OPOZORILO!** Vse prezračevalne odprtine na napravi naj ne ovirajo.

## Posebna varnostna navodila

-  **POZOR! NEVARNOST POŽARA!** Uporabljeno hladilno sredstvo je R452A. To je vnetljivo hladilno sredstvo.
- **POZOR! NEVARNOST OPEKLIN!** Hladilna tekočina, ki se razprši po koži, lahko povzroči kritične opekline. Oči in kožo zaščitite. Če pride do opeklin hladilnega sredstva, ga takoj sperite s hladno vodo. Če so opekline hude, takoj nanesite led in se obrnite na zdravniško pomoč
- **OPOZORILO!** Ne poškodujte krogotoka hladilnega sredstva.
- **OPOZORILO!** Na hrbtni strani naprave ne nameščajte podaljškov z več vtičnicami ali katerim koli zunanjim napajalnikom.
- Uporabljajte nove komplete cevi, ki so priloženi napravi, in stare komplete cevi ne smete ponovno uporabiti.
- V napravo ali v njeni bližini ne postavljajte nevarnih izdelkov, kot so gorivo, alkohol, barva, aerosolne pločevinke z vnetljivim potisnim plinom, vnetljive ali eksplozivne snovi itd.
- Priporočamo uporabo sistema za mehčanje vode z napravo.

## Predvidena uporaba

- Ta naprava je namenjena samo za komercialno in profesionalno uporabo.
- Naprava je zasnovana za izdelavo in shranjevanje ledenih kock. Kakršna koli druga uporaba lahko povzroči poškodbe naprave ali telesne poškodbe.
- Uporaba naprave za kateri koli drug namen se šteje za zlorabo naprave. Uporabnik je izključno odgovoren za nepravilno uporabo naprave.

## Namestitev ozemljitve

Ta naprava je razvrščena kot **zaščita razreda I** in mora biti priključena na zaščitno podlago. Ozemljitev zmanjšuje tveganje električnega udara z zagotavljanjem ubežne žice za električni tok.

Ta naprava je opremljena z napajalnim kablom z ozemljitvenim vtičem ali električnimi priključki z ozemljitveno žico. Priključki morajo biti pravilno nameščeni in ozemljeni.

## Hladilni krogotok (Slika 1 na strani 3)

Simbol	Opis	Simbol	Opis
SA	Sesalni akumulator	EV	Izparilnik
EXV	Razširitevni ventil	HGV	Ventil za vroči plin
FT	Filter	CM	Kompresor
CDN	Kondenzator	D	Sušilno
SP	Varnostni predstojnik	CDP	Kondenzatorski predstosiat
F	Ventilator		



## Priloga pred uporabo

- Odstranite vso zaščitno embalažo in ovojo.
- Preverite, ali je naprava v dobrem stanju in v z vsemi dodatki. V primeru nepopolne ali poškodovane dostave se nemudoma obrnite na dobavitelja. V tem primeru naprave ne uporabljajte.
- Pred uporabo očistite dodatno opremo in napravo (glejte ==> Čiščenje in vzdrževanje).
- Prepričajte se, da je naprava popolnoma suha.
- Napravo postavite na vodovodno, stabilno in toplotno odporno površino, ki je varna pred brizganjem vode.
- Shranite embalažo, če nameravate napravo shraniti v prihodnosti.
- Shranite uporabniški priročnik za prihodnjo uporabo.

**OPOMBA!** Zaradi ostankov v proizvodnji lahko naprava v prvih nekaj uporabah oddaja lahek vonj. To je normalno in ne kaže na kakršno koli napako ali nevarnost. Prepričajte se, da je naprava dobro prezračevana.

## Navodila za uporabo

### Namestitve

- Fleksibilno povezavo (dolžina 1,3 m) uporabite z dvema filtrirnima spojem, ki sta priložena napravi. Ne svetujemo uporabe dvojnega odvoda vode z dvema zapiralnima ventiloma, saj lahko po pomoti zapreta zadnji del, tako da naprava ostane brez vode. Tlak vode mora biti med 1 in 6 bari. Če tlak presega te vrednosti, namestite potrebne korektivne komponente.
- Pomembno je, da vod ne prehaja v bližino virov toplote in da fleksibilna cev ali filter ne prejema vročega zraka iz naprave. To lahko povzroči zmanjšanje proizvodnje.
- Odtok mora biti pod napravo vsaj 150 mm.
- Da bi preprečili neprijetne vonjave, namestite sifon. Drenažna cev mora imeti notranji premer 30 mm in najmanjši naklon 3 cm na meter.
- Elektronska plošča ima gumbno baterijo za časovnik. Med namestitvijo odstranite zaščito (plošča na zgornji strani, za zaslonom - odstranite dva vijaka pod zgornjo zračno rešetko, da dostopate do električne škatle).

### Zagony

Po namestitvi (preverjanje prezračevanja, pogojev prostorov, temperature, kakovosti vode itd.) nadaljujte na naslednji način:

- Odprite dovod vode. Preverite, ali ni puščanja.
- Odstranite dva zaklepna vijaka na vrhu, odstranite sprednjo ploščo in odstranite zaščitne elemente na ščitniku in tudi na senzoru debeline. Preverite, ali se zavesa in senzor debeline prosto premikata, in preverite, ali je pladenj za vodo nameščen.
- Napravo priključite na električno omrežje.
- Pritisnite tipko na zadnji strani naprave in nato stikalo za led/pranje nastavite v položaj za led.
- Preverite, ali ni nobenega dela, ki bi drgnil ali vibriral.
- Zamenjajte sprednjo ploščo na svojem mestu.
- Preverite ledeno ploščo s sliko 2 na strani 3. Če je treba regulirati senzor debeline, zavrtite vijak za nastavitvev debeline v smeri urinega kazalca, da povečate debelino mostička. Obrnite v nasprotni smeri urinega kazalca, da zmanjšate debelino mostu:

A: Prevelika

B: Ustrezna velikost

C: Preveč smal

D: Senzor debeline

### Nadzorna plošča

- Na sprednji strani naprave je gumb za VKLOP/IZKLOP.
- Za zagon naprave nastavite tipko v položaj VKLOP (I).
- Za izklop naprave nastavite gumb v položaj za IZKLOP (0).

## Čiščenje in vzdrževanje

- **POZOR!** Pred shranjevanjem, čiščenjem in vzdrževanjem napravo vedno odklopite iz električnega omrežja in odklopite dovod vode ali zaprite pipo.
- Za čiščenje ne uporabljajte vodnega curka ali čistila za paro in naprave ne potiskajte pod vodo, saj se bodo deli zmočili in lahko pride do električnega udara.
- Če naprava ni v dobrem stanju čistosti, lahko to negativno vpliva na življenjsko dobo naprave in povzroči nevarno stanje.
- Preverjanje in čiščenje je treba opraviti vsaj vsakih šest mesecev. Na zelo prašnih mestih bo morda treba kondenzator vsak mesec očistiti v zračno kondenziranih napravah.

### Čiščenje (vsi modeli)

- Zunanjo površino očistite s krpo ali gobico, rahlo navlaženo z blago milnico.
- Preprečite stik vode z električnimi komponentami.
- Naprave nikoli ne potaplajte v vodo ali druge tekočine.
- Nikoli ne uporabljajte agresivnih čistilnih sredstev, abrazivnih gobic ali čistilnih sredstev, ki vsebujejo klor. Za čiščenje ne uporabljajte jeklene volne, kovinskih pripomočkov ali ostrih ali konicastih predmetov. Ne uporabljajte bencina ali topil.
- Nobeni deli niso varni za pomivanje v pomivalnem stroju.
- Za kondenzator zraka (slika 3 na strani 3):
  - Odstranite zadnjo ploščo (270516).
  - kondenzator očistite s sesalnikom, mehko krtačo ali nizkotlačnim zrakom. Očistite od vrha do dna in ne od strani do strani. Pazite, da ne upognete reber kondenzatorja.
- Za sistem za distribucijo vode (slika 4 na strani 4):
  1. Odstranite sprednjo ploščo (4A).
  2. Stikalo (4B) nastavite v položaj za IZKLOP (položaj 0), ko led ob koncu cikla žetve pade iz uparjalnika, ali stikalo nastavite v položaj za IZKLOP in pustite, da se led stopi iz uparjalnika.

**POZOR:** Nikoli ne uporabljajte ničesar, da bi iz uparjalnika prisilili led. Posledica tega je lahko poškodba.

3. Pripravite raztopino ustreznega izdelka za čiščenje (lime). Ne uporabljajte klorovodikove kisline. Priporočamo uporabo katerega koli izdelka za odstranjevanje vodnega kamna, odobrenega s strani NSF. V modularnih napravah se vedro za vodo samodejno napolni, zato priporočamo, da pripravite prejšnjo raztopino.
4. Za začetek cikla čiščenja premaknite stikalo (4B) v položaj »PRANJE« (položaj II). Naprava bo izpraznila rezervoar in ga ponovno napolnila. Raztopino odstranjevalca vodnega kamna nalijte v rezervoar.
5. Pustite, da raztopina kroži v vodnem sistemu 30-40 minut, nato pa stikalo nastavite v položaj za IZKLOP.
6. Če želite odstraniti odstranjevalec tehnice in ostanke, stikalo nastavite v položaj »PRANJE« (naprava bo izpraznila rezervoar in ga ponovno napolnila) in nato stikalo nastavite v položaj IZKLOP.
7. Odklopite napajanje in zaprite dovod vode.
8. Zmešajte čistilno raztopino.

9. Odstranite vodno črpalko (4C), zaveso (4D) in pladenj za vodo (4E).
10. Očistite kovinske površine, senzor debeline (4F), senzor nivoja vode (4G), nastavitveni vijak (4H), elektrodo vodne črpalke (4I), zaveso in pladenj za vodo s čistilno raztopino s čopičem (ne z žično krtačo.) ali krpo.
11. Očistite notranje površine zamrzovalnega predela (vključno s stenami, plastičnimi deli uparjalnika, distributerja itd.) in sprednjo ploščo s čistejšo raztopino s ščetko ali krpo.
12. Raztopino razkužila zmešajte z odobrenim razkužilom za opremo za natrijev hipoklorit (EPA/FDA), da ustvarite raztopino z donosom klora brez 100 do 200 ppm.
13. Razkužite vse površine detektorja debeline, detektorja nivoja vode, elektrode vodne črpalke, zaveso in rezervoarja za vodo z uporabo obilne raztopine s krpo ali gobico.
14. Razkužite notranje površine zamrzovalnega predela (vključno s stenami, plastičnimi deli uparjalnika, distributerjem itd.) in sprednjo ploščo, ki s krpo ali gobico prosto nanese raztopino razkužila.
15. Vodno črpalko, rezervoar za vodo in zaveso vrnite v običajni položaj.
16. Priključite napajanje in odprite dovod vode.
17. Za začetek cikla čiščenja s sanitarno vodo premaknite stikalo (4B) v položaj »PRANJE«. Naprava bo izpraznila rezervoar in ga ponovno napolnila. Razkužilo nalijte v rezervoar za vodo, da dobite raztopino, kot je navedeno v točki 12.
18. Pustite, da raztopina kroži v vodnem sistemu 20 minut, nato pa stikalo nastavite v položaj za IZKLOP.
19. Za odstranitev raztopine razkužila in ostankov premaknite stikalo v položaj »PRANJE« (izsušite in napolnite) in pustite, da voda kroži 5 minut, nato pa stikalo premaknite v položaj IZKLOP (izpustite). To operacijo ponovite še dvakrat, da jo temeljito sperite.
20. Ploščo vrnite v svoj položaj.
21. Stikalo nastavite v položaj za VKLOP (položaj I) in zavrzite prva dva ledena dela.

## Odpravljanje težav

Če naprava ne deluje pravilno, preverite spodnjo tabelo za raztopino. Če težave še vedno ne morete odpraviti, se obrnite na dobavitelja/ponudnika storitev.

Težave	Možni vzrok	Možna rešitev
Na naprava Ne delo.	Naprava je izključena iz omrežja.	Priključite napravo.
	Naprava je IZKLOPLJENA (zadaj).	Vklopite napravo.
	Sprednje stikalo v položaju »0«.	Nastavite položaj »CE« (za sprednjo ploščo).
Kompresorske doeeje ne delujejo.	Sprednje stikalo v položaju "PRANJE".	
Brez vode v pladnju	Pomanjkanje vode.	Preverite dovod vode.
	Ventil za dovod vode je blokiran	Preverite in očistite.
Ni dovolj vode za konec cikla.	Prenizko tipalo nivoja vode.	Spremenite položaj sonde.
	Okvarjen izpustni ventil.	Disamble in čisto.
	Ščitnik pušča.	Preverite položaj ščitnika.
Pladenj za vodo se preliva.	Sonda za nivo vode je previsoka ali pomanjšana.	Prilagodite ali očistite.
Plast z ledom je prazna ali preveč debela.	Sonda debeline je slabo nastavljena ali pomanjšana.	Prilagodite ali očistite.
Težko sproščanje plošče z ledom med žetvijo.	Naprava ni pravilno izravnana - nagnjena nazaj.	Nivojska naprava - spremenite položaj.
Ni enotnega vzorca pretoka pri izparilniku.	Umazan ali pomanjšan distributer.	Izvedite postopek odstranjevanja vodnega kamna. Odstranite in očistite distributerja
Nizka proizvodnja ledu.	Umazan kondenzator.	Očistite kondenzator.
Enota teče in se ustavi alternativno samega sebe.	Odpri se varnostni predstolat.	Očistite kondenzator zraka (za sprednjo mrežo).

## Identifikacija alarmov (LED)

Alarm	Opis
LED 0	<ul style="list-style-type: none"> <li>• Neprekinjeno VKLOPLJENO – način pripravljenosti</li> <li>• Utripanje – čas cikla žetve; 3 min</li> </ul>
LED 1	<ul style="list-style-type: none"> <li>• Neprekinjeno VKLOPLJENO – cikel ledu</li> <li>• Utripanje – čas cikla ledu; 60 minut</li> </ul>
LED 2	<ul style="list-style-type: none"> <li>• Neprekinjeno VKLOPLJENO – cikel pranja</li> <li>• Utripa – prekratek cikla ledu; 2 minuti</li> </ul>

## Vzdrževanje

- Kadarkoli odprete napravo, preverite vse priključke za vodo, stanje podložk in cevi, da preprečite puščanje ter preprečite zleme in poplave.
- Redno preverjajte delovanje naprave, da preprečite resne nesreče.
- Če opazite, da naprava ne deluje pravilno ali da pride do težave, jo prenehajte uporabljati, izklopite in se obrnite na dobavitelja.
- Vsa vzdrževalna dela, instalacije in popravila morajo izvajati specializirani in pooblašteni tehniki ali jih priporoča proizvajalec.

## Prevoz in skladiščenje

- Pred shranjevanjem se vedno prepričajte, da je bila naprava odklopljena od napajanja in priključka za vodo ali da je vodovodna pipa zaprta.
- Napravo shranjujte na hladnem, čistem in suhem mestu.
- Nikoli ne postavljajte težkih predmetov na napravo, saj bi to lahko poškodovalo napravo.
- Naprave ne premikajte med delovanjem. Med premikanjem napravo izključite iz napajanja in jo držite na dnu.



LED 3	<ul style="list-style-type: none"> <li>• Neprekinjeno VKLOPLJENO – polni koš</li> <li>• Utarpanje – čas polnjenja vode; 3 min</li> </ul>
VSE	Pri utarpanju – varnostni tlak predstolat

## Garancija

Okvare, ki povzročajo na funkcionalnost naprave in se pojavijo v enem letu po nakupu, se popravijo s brezplačnim popravilom ali zamenjavo, če je bila naprava uporabljena in se je ohranila v skladu z navodili in ni bila zlorabljena ali napačno uporabljena. To ne vpliva na vaše zakonske pravice. Če je za napravo veljala garancija, navedite, kje in kdaj je bila kupljena, in priložite dokazilo o nakupu (npr. račun).

Skladno z našo politiko nenehnega razvoja izdelkov si pridržujemo pravico do spremembe izdelka, embalaže in specifikacij dokumentacije brez predhodnega obvestila.

## Odstranjevanje in okolje



Med odstranjevanjem naprave ne odvrzite izdelka skupaj z drugimi gospodinjstvi odpadki. Namesto tega ste sami odgovorni, da odpadno opremo odvržete na ustrezno zbirno mesto. Neupoštevanje tega pravila lahko kaznuje v skladu z veljavnimi predpisi o odlaganju odpadkov. Ločeno zbiranje in recikliranje vaše odpadne opreme v času odlaganja bo pomagalo ohraniti naravne vire in zagotoviti, da se reciklira na način, ki varuje zdravje ljudi in okolje.

Za več informacij o tem, kam lahko odložite svoje odpadke za recikliranje, se obrnite na lokalno komunalno podjetje. Proizvajalci in uvozniki ne prevzemajo odgovornosti za recikliranje, obdelavo in ekološko odstranjevanje, bodisi neposredno bodisi prek javnega sistema.

## SVENSKA

### Bästa kund,

Tack för att du köper denna apparat från Barmatic. Läs denna bruksanvisning noggrant och var särskilt uppmärksam på de säkerhetsföreskrifter som anges nedan, innan du installerar och använder produkten för första gången.

## Säkerhetsinstruktioner

- Använd apparaten endast för avsett ändamål som den är avsedd för, enligt beskrivningen i denna handbok.
- Tillverkaren är inte ansvarig för skador som orsakas av felaktig användning eller felaktig användning.
-  **FARA! RISK FÖR ELSTÖTAR!** Försök inte reparera produkten själv. Sänk inte ned apparatens elektriska delar i vatten eller andra vätskor. Håll aldrig produkten under rinnande vatten.
- **ANVÄND ALDRIG EN SKADAD APPARAT!** Kontrollera de elektriska anslutningarna och sladden regelbundet med avseende på skador. Om produkten är skadad, koppla bort den från eluttaget. Reparationer får endast utföras av en leverantör eller kvalificerad person för att undvika fara eller skada.
- **VARNING!** Vid placering av produkten ska strömkabeln dras säkert om det behövs för att undvika att oavsiktligt dra, skadas, komma i kontakt med värmeytan eller orsaka snubbelrisk.
- **VARNING!** Så länge kontakten sitter i uttaget är produkten ansluten till strömförsörjningen.
- **VARNING!** Stäng ALLTID av apparaten innan den kopplas bort från

strömförsörjningen, rengöring, underhåll eller förvaring.

- Anslut endast produkten till ett eluttag med den spänning och frekvens som anges på produktens etikett.
- Vidrör inte stickkontakten/elektriska anslutningar med våta eller fuktiga händer.
- Håll apparaten och elkontakten/anslutningarna borta från vatten och andra vätskor. Om produkten faller i vatten, ta omedelbart bort strömförsörjningsanslutningarna. Använd inte produkten förrän den har kontrollerats av en certifierad tekniker. Underlåtenhet att följa dessa instruktioner kommer att orsaka livshotande risker.
- Anslut strömförsörjningen till ett lättåtkomligt eluttag så att du kan koppla bort produkten omedelbart i en nödsituation.
- Se till att sladden inte kommer i kontakt med vassa eller heta föremål och håll den borta från öppen eld. Dra aldrig i nätsladden för att dra ut den ur vägguttaget, dra alltid i stickkontakten.
- Bär aldrig apparaten i sladden.
- Försök aldrig öppna apparatens hölje själv.
- För inte in föremål i apparatens hölje.
- Lämnar aldrig apparaten utan uppsikt under användning.
- Denna produkt ska användas av utbildad personal i restaurangens kök, matsalar eller barpersonal osv.
- Apparaten får inte användas av personer med nedsatt fysisk, sensorisk eller mental förmåga eller personer som saknar erfarenhet och kunskap.
- Apparaten får under inga omständigheter användas av barn.
- Förvara apparaten och dess elektriska anslutningar utom räckhåll för barn.
- Använd aldrig tillbehör eller andra apparater än de som medföljer apparaten eller rekommenderas av tillverkaren. Underlåtenhet att göra detta kan utgöra en säkerhetsrisk för användaren och kan skada produkten. Använd endast originaldelar och tillbehör.
- Använd inte produkten med en extern timer eller ett fjärrkontrollsystem.
- Placera inte produkten på ett värmeobjekt (bensin, elektrisk spis, kolspis, etc.).
- Täck inte över produkten när den är i drift.
- Placera inga föremål ovanpå produkten.
- Använd inte apparaten i närheten av öppen eld, explosiva eller lättantändliga material. Använd alltid produkten på en horisontell, stabil, ren, värmeständig och torr yta.
- Produkten är inte lämplig för installation i ett område där vattenstråle kan användas.
- Lämnar ett utrymme på minst 20 cm runt apparaten för ventilation under användning.
- **VARNING!** Håll alla ventilationsöppningar på produkten fria från hinder.

## Särskilda säkerhetsanvisningar



**FÖRSIKTIGHET! RISK FÖR BRAND!** Köldmediet som används är R452A. Det är ett brandfarligt köldmedium.

- **FÖRSIKTIGHET! RISK FÖR BRÄNNSKADOR!** Köldmedievätska som sprutas på huden kan orsaka allvarliga brännskador. Håll ögon och hud skyddade. Skölj omedelbart med kallt vatten om köldmedel bränns. Om brännskadorna är allvarliga, applicera is och kontakta omedelbart medicinsk behandling
- **VARNING!** Skada inte kylkretsen.
- **VARNING!** Placera inte förlängningsladdar med flera uttag eller nå-

gon typ av extern strömförsörjning på produktens baksida.

- De nya slangseten som medföljer produkten ska användas och gamla slangset får inte återanvändas.
- Placera inga farliga produkter som bränsle, alkohol, färg, aerosolburkar med lättantändligt drivmedel, brandfarliga eller explosiva ämnen osv. inuti eller i närheten av produkten.
- Vi rekommenderar att du använder vattenavhårdare med apparaten.

## Avsedd användning

- Denna produkt är endast avsedd för kommersiellt och professionellt bruk.
- Produkten är avsedd för framställning och förvaring av isbitar. All annan användning kan leda till skador på produkten eller personskador.
- Användning av produkten för något annat ändamål ska anses vara ett missbruk av produkten. Användaren är ensam ansvarig för felaktig användning av enheten.

## Installation av jordning

Denna apparat är klassificerad som **skyddsklass I** och måste anslutas till en skyddsjord. Jordning minskar risken för elektriska stötar genom att tillhandahålla en utrymningskabel för den elektriska strömmen.

Denna apparat är utrustad med en nätsladd med jordkontakt eller elektriska anslutningar med jordkabel. Anslutningarna måste vara korrekt installerade och jordade.

## Kylkrets

(Fig. 1 på sidan 3)

Symbol	Beskrivning	Symbol	Beskrivning
SA	Sugackumulatör	EV	Förångare
EXV	Expansionsventil	HGV	Ventil för varmgas
FT	Filter	CM	Kompressor
CDN	Kondensator	D	Torkare
SP	Säkerhet presostat	CDP	Kondensator presostat
F	Fläkt		

## Förberedelse före användning

- Ta bort alla skyddsförpackningar och omslag.
  - Kontrollera att apparaten är i gott skick och med alla tillbehör. Vid ofullständig eller skadad leverans, kontakta leverantören omedelbart. Använd i så fall inte enheten.
  - Rengör tillbehören och produkten före användning (se => Rengöring och underhåll).
  - Se till att produkten är helt torr.
  - Placera produkten på en horisontell, stabil och värmebeständig yta som är säker mot vattenstänk.
  - Behåll förpackningen om du tänker förvara din produkt i framtiden.
  - Behåll användarhandboken för framtida referens.
- OBS!** På grund av rester från tillverkningen kan produkten avge en lätt lukt under de första användningarna. Detta är normalt och indikerar inte någon defekt eller fara. Se till att produkten är väl ventilerad.

## Bruksanvisning

### Installation

- Använd den flexibla anslutningen (längd 1,3 m) med de två filterkoppelingarna som medföljer produkten. Vi rekommenderar inte användning av dubbla vattenutlopp med två kranar eftersom de kan stänga den bakre av misstag och lämna apparaten utan vatten. Vattentrycket

måste vara mellan 1 och 6 bar. Om trycket överskrider dessa värden, installera nödvändiga korrigerande komponenter.

- Det är viktigt att vattenledningen inte passerar nära värmekällor och att den flexibla slangens eller filtret inte får varm luft från produkten. Det kan leda till minskad produktion.
- Avloppet måste vara under produkten, med minst 150 mm.
- För att förhindra dålig lukt, installera en sifon. Dräneringsröret ska ha en innerdiameter på 30 mm och en lutning på minst 3 cm per meter.
- Elektronikkortet har ett knappbatteri för timer. Ta bort skyddet under installationen (kortet på ovansidan, bakom displayen – ta bort två skruvar under det övre luftgallret för att komma åt elboxen).

### Starta

Efter installation (kontroll av ventilation, lokalens förhållanden, temperatur, vattenkvalitet etc.), gör så här:

- Öppna vatteninloppet. Kontrollera att det inte finns några läckor.
- Ta bort de två låsskruvarna ovanpå, ta av frontpanelen och ta bort skyddselementet på skyddet och även på tjocklekssensorn. Kontrollera att gardinen och tjocklekssensorn rör sig fritt och kontrollera att vattentråget sitter på plats.
- Anslut produkten till elnätet.
- Tryck på knappen på produktens baksida och ställ sedan in is-/tvättbrytaren på isläget.
- Kontrollera att det inte finns någon del som gnuggar eller vibrerar.
- Sätt tillbaka frontpanelen på plats.
- Kontrollera isplattan med fig. 2 på sidan 3. Om tjocklekssensorn behöver regleras, vrid tjockleksjusteringskruvan medurs för att öka brotjockleken. Vrid moturs för att minska brotjockleken:

- A: För stor
- B: Rätt storlek
- C: För smal
- D: Tjocklekssensor

### Kontrollpanel

- Det finns en PÅ/AV-knapp på produktens framsida.
- För att starta produkten, + ställ in knappen i läget PÅ (I).
- Stäng av produkten genom att ställa knappen i läget AV (0).

## Rengöring och underhåll

- **OBSERVERA!** Koppla alltid bort produkten från strömförsörjningen och koppla bort vatteninloppet eller stäng kranen före förvaring, rengöring och underhåll.
- Använd inte vattenstråle eller ångtvätt för rengöring och tryck inte apparaten under vattnet eftersom delarna blir våta och elektriska stötar kan uppstå.
- Om produkten inte hålls ren kan detta påverka produktens livslängd negativt och leda till en farlig situation.
- Kontroll och rengöring ska utföras minst var sjätte månad. På mycket dammiga ställen kan det vara nödvändigt att rengöra kondensorn i luftkondenserade apparater varje månad.

### Rengöring (alla modeller)

- Rengör utsidan med en trasa eller svamp som fuktats något med en mild tvålösning.
- Undvik att vatten kommer i kontakt med de elektriska komponenterna.
- Sänk aldrig ned apparaten i vatten eller andra vätskor.
- Använd aldrig aggressiva rengöringsmedel, slipande svampar eller rengöringsmedel som innehåller klor. Använd inte stålull, metallredskap eller vassa eller spetsiga föremål för rengöring. Använd inte bensin eller lösningsmedel!
- Inga delar kan diskas i diskmaskin.
- För luftkondensator (fig. 3 på sidan 3):

- Ta bort bakpanelen.
- Rengör kondensorn med en dammsugare, mjuk borste eller lågtrycksluft. Rengör uppifrån och ned, inte från sida till sida. Var försiktig så att kondensorflänsarna inte böjs.
- För vattendistributionssystem (fig. 4 på sidan 4):
  1. Ta bort frontpanelen (4A).
  2. Ställ brytaren (4B) i läget AV (läge 0) efter att isen har fallit från förångaren i slutet av en skördecykel, eller ställ brytaren i läget AV och låt isen smälta av förångaren.

**FÖRSIKTIGHET:** Använd aldrig något för att tvinga is från förångaren. Skador kan uppstå.

3. Förbered en lösning av en lämplig produkt för rengöring (lime). Använd inte saltsyra. Vi rekommenderar användning av alla NSF-godkända skalbortningsprodukter. I modulära apparater fylls vattenhinken automatiskt så vi rekommenderar att du förbereder en tidigare lösning.
4. För att starta en rengöringscykel, flytta brytaren (4B) till läget "WASH" (position II). Produkten tömmer behållaren och fyller på den. Håll skalbortningslösningen i behållaren.
5. Låt lösningen cirkulera i vattensystemet i 30–40 minuter och ställ sedan brytaren i läget AV.
6. För att rensa bort vågborttagningsmedel och rester, ställ brytaren i läget "WASH" (produkten tömmer behållaren och fyller på den) och ställ sedan brytaren i läget AV.
7. Koppla bort strömmen och stäng vattentillförseln.
8. Blanda en rengöringslösning.
9. Ta bort vattenpumpen (4C), gardinen (4D) och vattenråget (4E).
10. Rengör metallytorna, tjocklekssensorn (4F), vattennivåsensorn (4G), justeringskruven (4H), vattenpumpelektroden (4I), gardinen och vattenråget med rengöringslösningen med en borste (inte en stålborste.) eller tyg.
11. Rengör frysfackets invändiga ytor (inklusive väggar, plastdelar på förångaren, distributören osv.) och frontpanelen med rengöringslösningen med en borste eller trasa.
12. Blanda en lösning av desinficeringsmedel med godkänd (EPA/FDA) natriumhypokloritmatdesinfektion för att bilda en lösning med 100 till 200 ppm fritt klorutbyte.
13. Desinficera alla ytor på tjockleksdetektorn, vattennivådetektorn, vattenpumpens elektrod, gardinen och vattentanken genom att applicera riktig lösning med en trasa eller svamp.
14. Rengör frysfackets invändiga ytor (inklusive väggar, plastdelar på förångaren, distributören osv.) och frontpanelen genom att applicera desinficeringslösningen med en trasa eller svamp.
15. Sätt tillbaka vattenpumpen, vattentanken och gardinen i sitt normala läge.
16. Anslut ström och öppna vattenförsörjningen.
17. För att starta en rengöringscykel för sanitet, flytta brytaren (4B) till läget "WASH". Produkten tömmer behållaren och fyller på den. Håll desinfektionsmedel i vattenbehållaren för att få en lösning som i punkt 12.
18. Låt lösningen cirkulera i vattensystemet i 20 minuter och ställ sedan brytaren i läget AV.
19. För att rensa ut desinficeringslösningen och rester, flytta brytaren till läget "WASH" (tömning och påfyllning) och låt vattnet cirkulera i 5 minuter och flytta sedan brytaren till läget AV (tömning). Upprepa denna åtgärd ytterligare två gånger för att skölja noggrant.
20. Sätt tillbaka panelen i sin position.
21. Ställ brytaren i läget PÅ (position I) och kassera de två första isproduktionen.

tvtättmaskinernas och slangarnas skick för att undvika läckage och för att förhindra skador och översvämningar.

- Kontrollera att produkten fungerar regelbundet för att förhindra allvarliga olyckor.
- Om du ser att produkten inte fungerar korrekt eller att det finns ett problem, sluta använda den, stäng av den och kontakta leverantören.
- Allt underhåll, installation och reparationsarbete måste utföras av specialiserade och auktoriserade tekniker eller rekommenderas av tillverkaren.

### Transport och förvaring

- Se alltid till att produkten har kopplats bort från strömförsörjningen och vattenanslutningen eller att vattenkranen är stängd före förvaring.
- Förvara produkten på en sval, ren och torr plats.
- Placera aldrig tunga föremål på produkten eftersom det kan skada den.
- Flytta inte produkten när den är i drift. Koppla bort produkten från strömförsörjningen när den flyttas och håll den längst ner.

### Felsökning

Om produkten inte fungerar korrekt, kontrollera nedanstående tabell för lösningen. Om du fortfarande inte kan lösa problemet, kontakta leverantören/tjänsteleverantören.

Problem	Möjlig orsak	Möjlig lösning
Den apparat inte arbete.	Apparaten är frånkopplad från elnätet.	Anslut produkten.
	Produkten stängs AV (bakre).	Slå PÅ produkten.
	Främre brytaren i läge "0".	Ställ in "ICE"-läget (bakom frontpanelen).
Kompressorn fungerar inte.	Främre brytaren på läget "WASH".	
Inget vatten i brickan	Brist på vatten.	Kontrollera vattentillförseln.
	Inloppsvattenventilen är blockerad	Kontrollera och rengör.
Inte tillräckligt med vatten för att avsluta cykeln.	Vattennivåsonden är för låg.	Ändra sondens position.
	Defekt dräneringsventil.	Demontera och rengör.
	Skydda stänkläckor.	Kontrollera skyddets position.
Vattenråget svämmar över.	Vattennivåsonden är för hög eller skalad.	Justera eller rengör.
Skivan med is är tom eller för tjock.	Tjocklekssonden är dåligt justerad eller skalad.	Justera eller rengör.
Svårt att frigöra skiva med is under skörd.	Produkten är inte korrekt utjämnad - lutad bakåt.	Nivåenhet - ändra position.
Inte enhetligt flödesmönster vid förångaren.	Smutsig eller skalad distributör.	Utför avkalkningsproceduren. Ta bort och rengör distributören
Låg isproduktion.	Smutsig kondensor.	Rengör kondensorn.
Enheten körs och stannar alternativt Själv.	Säkerhetspresostat öppnas.	Rengör luftkondensorn (bakom det främre gallret).

SE

### Underhåll

- När du öppnar produkten ska du kontrollera alla vattenanslutningar.





## Identifizering av larm (LED)

Larm	Beskrivning
LED 0	<ul style="list-style-type: none"><li>• PÅ kontinuerligt - Standby-läge</li><li>• Blinkar - Tidsgräns för skördscykel; 3 min</li></ul>
LED 1	<ul style="list-style-type: none"><li>• PÅ kontinuerligt - Iscykel</li><li>• Blinkar - Tidsgräns för iscykel; 60 min</li></ul>
LED 2	<ul style="list-style-type: none"><li>• PÅ kontinuerligt - Tvättcykel</li><li>• Blinkar - För kort iscykel; 2 min</li></ul>
LED 3	<ul style="list-style-type: none"><li>• PÅ kontinuerligt - Full behållare</li><li>• Blinkar - Timeout för vattenpåfyllning; 3 min</li></ul>
ALLA	Vid blinkning - säkerhetstryck presostat

## Garanti

Alla defekter som påverkar produktens funktion och som blir uppenbara inom ett år efter inköpet kommer att repareras genom kostnadsfri reparation eller utbyte, förutsatt att produkten har använts och underhållits i enlighet med instruktionerna och inte har missbrukats eller missbrukats på något sätt. Dina lagstadgade rättigheter påverkas inte. Om produkten omfattas av garantin ska du ange var och när den köptes och inkludera inköpsbevis (t.ex. kvitto).

I enlighet med vår policy för kontinuerlig produktutveckling förbehåller vi oss rätten att ändra specifikationerna för produkt, förpackning och dokumentation utan föregående meddelande.

## Kassering och miljö



När produkten tas ur bruk får den inte kasseras tillsammans med annat hushållsavfall. Istället är det ditt ansvar att kassera din avfallsutrustning genom att lämna över den till en utsedd uppsamlingsplats. Underlåtenhet att följa denna regel kan bestraffas i enlighet med gällande bestämmelser om avfallshantering. Separat insamling och återvinning av din avfallsutrustning vid tidpunkten för kassering kommer att bidra till att bevara naturresurser och säkerställa att den återvinns på ett sätt som skyddar människors hälsa och miljön.

För mer information om var du kan lämna in ditt avfall för återvinning, kontakta ditt lokala återvinningsföretag. Tillverkarna och importörerna tar inte ansvar för materialåtervinning, behandling och ekologiskt bortskaffande, varken direkt eller genom ett offentligt system.

## БЪЛГАРСКИ

Уважаеми клиенти,

Благодарим Ви, че закупихте този уред **Varomatic**. Прочетете внимателно това ръководство за потребителя, като обърнете особено внимание на правилата за безопасност, описани по-долу, преди да инсталирате и използвате този уред за първи път.

## Инструкции за безопасност

- Използвайте уреда само по предназначение, за което е предназначен, както е описано в това ръководство.
- Производителят не носи отговорност за щети, причинени от неправилна работа и неправилна употреба.
-  **ОПАСНОСТ! РИСК ОТ ТОКОВ УДАР!** Не се опитвайте да ремонтирате уреда сами. Не потапяйте електрическите части на уреда във вода или други течности. Никога не дръжте уреда под течаща вода.
- **НИКОГА НЕ ИЗПОЛЗВАЙТЕ ПОВРЕДЕН УРЕД!** Проверявайте редовно електрическите връзки и кабела за повреди. Когато е повреден, изключете уреда от електрозахранването. Всички ремонти трябва да се извършват само от доставчик или квалифицирано лице, за да се избегне опасност или нараняване.

- **ПРЕДУПРЕЖДЕНИЕ!** Когато позиционирате уреда, прокарайте захранващия кабел безопасно, ако е необходимо, за да избегнете неволно дърпане, повреда, контакт с нагревателната повърхност или опасност от препъване.
- **ПРЕДУПРЕЖДЕНИЕ!** Докато щепселът е в гнездото, уредът е свързан към захранването.
- **ПРЕДУПРЕЖДЕНИЕ!** ВИНАГИ изключвайте уреда, преди да го изключите от захранването, почистването, поддръжката или съхранението.
- Свържете уреда към електрически контакт само с напрежението и честотата, посочени на етикета на уреда.
- Не докосвайте щепсела/електрическите връзки с мокри или влажни ръце.
- Дръжте уреда и електрическите щепсели/връзки далеч от вода и други течности. Ако уредът попадне във вода, незабавно извадете връзките на захранването. Не използвайте уреда, докато не бъде проверен от сертифициран техник. Неспазването на тези инструкции ще доведе до животозастрашаващи рискове.
- Свържете захранването към лесно достъпен електрически контакт, така че да можете да изключите уреда незабавно в случай на спешност.
- Уверете се, че кабелът не влиза в контакт с остри или горещи предмети и го дръжте далеч от открит огън. Никога не дърпайте захранващия кабел, за да го изключите от контакта, а винаги дърпайте щепсела вместо това.
- Никога не носете уреда за кабела му.
- Никога не се опитвайте да отваряте корпуса на уреда сами.
- Не вкарвайте предмети в корпуса на уреда.
- Никога не оставяйте уреда без надзор по време на употреба.
- Този уред трябва да се управлява от обучен персонал в кухнята на ресторанта, столовете или бара и др.
- Този уред не трябва да се използва от лица с намалени физически, сетивни или умствени възможности или лица, които нямат опит и познания.
- Този уред при никакви обстоятелства не трябва да се използва от деца.
- Съхранявайте уреда и неговите електрически връзки на място, недостъпно за деца.
- Никога не използвайте аксесоари или допълнителни устройства, различни от доставените с уреда или препоръчани от производителя. Неспазването на това може да представлява риск за безопасността на потребителя и да повреди уреда. Използвайте само оригинални части и аксесоари.
- Не работете с този уред чрез външен таймер или система за дистанционно управление.
- Не поставяйте уреда върху нагревателен предмет (бензин, електричество, печка с въглен и др.).
- Не покривайте уреда при работа.
- Не поставяйте предмети върху уреда.
- Не използвайте уреда в близост до открит пламък, експлозивни или запалими материали. Винаги работете с уреда на хоризонтална, стабилна, чиста, топлоустойчива и суха повърхност.
- Уредът не е подходящ за монтаж в зона, където може да се използва водна струя.
- Оставете пространство от най-малко 20 см около уреда за вентилация по време на употреба.
- **ПРЕДУПРЕЖДЕНИЕ!** Пазете всички вентилационни отвори на уреда от препятствия.



## Специални инструкции за безопасност

- **ВНИМАНИЕ! РИСК ОТ ПОЖАР!** Използваният хладилен агент е R452A. Той е запалим хладилен агент.



- **ВНИМАНИЕ! РИСК ОТ ИЗГАРЯНИЯ!** Хладилната течност, напръскана върху кожата, може да причини критични изгаряния. Пазете очите и кожата си защитени. Ако възникне изгаряне на хладилния агент, изплакнете незабавно със студена вода. В случай че изгарянията са тежки, нанесете лед и незабавно се свържете с медицинското лечение
- **ПРЕДУПРЕЖДЕНИЕ!** Не повреждайте хладилната верига.
- **ПРЕДУПРЕЖДЕНИЕ!** Не поставяйте удължителни кабели с множество контакти или какъвто и да е вид външно захранване на гърба на уреда.
- Новите комплекти маркучи, доставени с уреда, трябва да се използват и старите комплекти маркучи не трябва да се използват повторно.
- Не поставяйте никакви опасни продукти, като гориво, алкохол, боя, аерозолни кутии със запалим пропелант, запалими или експлозивни вещества и др. във или близо до уреда.
- Препоръчително е да използвате омокотител за вода с уреда.

## Предназначение

- Този уред е предназначен само за търговска и професионална употреба.
- Уредът е предназначен за приготвяне и съхранение на кубчета лед. Всяка друга употреба може да доведе до повреда на уреда или до нараняване.
- Работата с уреда за всякакви други цели се счита за злоупотреба с устройството. Потребителят носи цялата отговорност за неправилна употреба на устройството.

## Заземяваща инсталация

Този уред е класифициран като **защитен клас I** и трябва да бъде свързан към защитно заземяване. Заземяването намалява риска от токов удар, като осигурява изходен проводник за електрическия ток.

Този уред е снабден със захранващ кабел със заземяващ щепсел или електрически връзки със заземяващ проводник. Връзките трябва да бъдат правилно монтирани и заземени.

## Хладилна верига

(Фиг. 1 на страница 3)

Символ	Описание	Символ	Описание
SA	Акумулатор на аспирация	EV	Изпарител
EXV	Клапан за разширяване	HGV	Клапан за горещ газ
FT	Филтър	CM	Компресор
CDN	Кондензатор	D	По-сухо
SP	Пресостат за безопасност	CDP	Пресостат на кондензатора
F	Вентилатор		

## Подготовка преди употреба

- Отстранете всички защитни опаковки и опаковки.
- Проверете дали устройството е в добро състояние и с всички аксесоари. В случай на непълна или повредена доставка, моля, свържете се незабавно с доставчика. В този случай не използвайте устройството.
- Почистете принадлежностите и уреда преди употреба (вижте ==> Почистяване и поддръжка).

- Уверете се, че уредът е напълно сух.
- Поставете уреда върху хоризонтална, стабилна и топлоустойчива повърхност, която е безопасна срещу пръски вода.
- Съхранявайте опаковката, ако възнамерявате да съхранявате уреда си в бъдеще.
- Запазете ръководството за потребителя за бъдещи справки.

**ЗАБЕЛЕЖКА!** Поради остатъци от производството, уредът може да излъчва лек мирис по време на първите няколко употреби. Това е нормално и не показва никакъв дефект или опасност. Уверете се, че уредът е добре вентилиран.

## Инструкции за работа

### Инсталиране

- Използвайте гъвкавата връзка (дължина 1,3 м.) с двете филтърни съединения, доставени с уреда. Не прероръчваме използването на двоен изход за вода с две спирателни кранчета, тъй като те могат да затворят задната по погрешка, оставяйки уреда без вода. Налягането на водата трябва да бъде между 1 bar и 6 bar. Ако налягането надвишава тези стойности, инсталирайте необходимите коригиращи компоненти.
- Важно е водната линия да не преминава близо до източници на топлина и горещият маркуч или филтърът да не получава горещ въздух от уреда. Това може да доведе до намаляване на производството.
- Изтичането трябва да е под уреда, най-малко на 150 мм.
- За да предотвратите лоши миризми, инсталирайте сифон. Дренажната тръба трябва да има вътрешен диаметър от 30 mm и минимален наклон от 3 cm на метър.
- Електронното табло има батерия с бутон за таймера. По време на монтажа, моля, свалете защитата (дъската в горната част, зад дисплея - свалете два винта под горната решетка за въздух, за да получите достъп до електрическата кутия).

### Стартиране

След монтажа (проверка на вентилацията, условията на помещението, температурата, качеството на водата и т.н.) процедирайте както следва:

- Отворете входа за вода. Проверете дали няма течове.
- Свалете двата заключващи винта отгоре, свалете предния панел и отстранете защитните елементи на щита, а също и на сензора за дебелина. Уверете се, че завесата и сензорът за дебелина се движат свободно и проверете дали поставката за вода е на място.
- Свържете уреда към електрическата мрежа.
- Натиснете бутона на гърба на уреда и след това поставете превключвателя за лед/пране в положение лед.
- Проверете дали няма част, която се търка или вибрира.
- Сменете предния панел на мястото му.
- Проверете ледената плоча с фиг. 2 на стр. 3. В случай че сензорът за дебелина трябва да бъде регулиран, завъртете винта за регулиране на дебелината по посока на часовниковата стрелка, за да увеличите дебелината на моста. Завъртете обратно на часовниковата стрелка, за да намалите дебелината на моста:
  - А: Твърде голям
  - Б: Правилният размер
  - С: Твърде едри
  - Г: Сензор за дебелина

### Контролен панел

- В предната част на уреда има бутон ВКЛ./ИЗКЛ.
- За да стартирате уреда, + задайте бутона на позиция ВКЛ. (I).
- За да изключите уреда, настройте бутона на позиция ИЗКЛ. (0).

### Почистяване и поддръжка

- **ВНИМАНИЕ!** Винаги изключвайте уреда от електрозахранването и изключвайте входа за вода или затваряйте крана преди съхранение, почистване и поддръжка.

- Не използвайте водна струя или пароструйка за почистване и не на тискайте уреда под водата, тъй като частите ще се намокрят и може да се получи токов удар.
- Ако уредът не се поддържа в добро състояние на чистота, това може да повлияе неблагоприятно на живота на уреда и да доведе до опасна ситуация.
- Проверката и почистването трябва да се извършват най-малко на всеки шест месеца. На много прашни места може да се наложи да почистите кондензатора във въздушни уреди всеки месец.

### Почистване (всички модели)

- Почистете външната повърхност с кърпа или гъба, леко навлажнена с мек сапунен разтвор.
- Избягвайте контакт на вода с електрическите компоненти.
- Никога не потапяйте уреда във вода или други течности.
- Никога не използвайте агресивни почистващи препарати, абразивни гъби или почистващи препарати, съдържащи хлор. Не използвайте стоманена вълна, метални прибори или остри или остри предмети за почистване. Не използвайте бензин или разтворители!
- Никакви части не са безопасни за съдомиялна машина.
- За въздушен кондензатор (фиг. 3 на стр. 3):
  - Свалете задния панел.
  - Почистете кондензатора с помощта на прахосмукачка, мека четка или въздух под ниско налягане. Почистете от горе до долу, а не от страна до страна. Внимавайте да не огънете ребрата на кондензатора.
- За водоразпределителна система (фиг. 4 на стр. 4):

1. Свалете предния панел (4A).
2. Настройте превключвателя (4B) на позиция ИЗКЛ. (позиция 0), след като ледът падне от изпарителя в края на цикъла на събиране на реколтата, или го настройте на позиция ИЗКЛ. и оставете леда да се разтопи от изпарителя.

**ВНИМАНИЕ:** Никога не използвайте нищо, за да насилвате леда от изпарителя. Може да се стигне до повреда.

3. Пригответе разтвор от подходящ продукт за почистване (лима). Не използвайте солна киселина. Препоръчваме използването на всеки одобрен от NSF продукт за премахане на котлен камък. В модулните уреди кофата за вода се пълни автоматично, затова препоръчваме да пригответе предидно решение.
4. За да стартирате цикъл на почистване, преместете превключвателя (4B) в положение „ПРАНЕ“ (позиция II). Уредът ще източни резервоара и ще го напълни отново. Излейте разтвора за отстраняване на котлен камък в резервоара.
5. Оставете разтвора да циркулира във водната система за 30-40 минути и след това настройте превключвателя на позиция ИЗКЛ.
6. За да изчистите препаратата за отстраняване на котлен камък и остатъците, поставете превключвателя в положение „ПРАНЕ“ (уредът ще източни резервоара и ще го напълни отново) и след това поставете превключвателя в положение ИЗКЛ.
7. Изключете захранването и затворете водоснабдяването.
8. Смесете почистващ разтвор.
9. Свалете водната помпа (4C), завесата (4D) и водната табла (4E).
10. Почистете металните повърхности, сензора за дебелина (4F), сензора за ниво на водата (4G), регулиращия винт (4H), електрода на водната помпа (4I), завесата и таблата за вода с почистващия разтвор с помощта на четка (не телена четка.) или кърпа.
11. Почистете вътрешните повърхности на отделението за замразяване (включително стените, пластмасовите части на изпарителя, дистрибутора и т.н.) и предния панел с почистващ разтвор, като използвате четка или кърпа.
12. Смесете разтвор на дезинфектант с помощта на одобрен (EPA/FDA) дезинфектант за храни с натриев хипохлорит, за да образувате разтвор със свободен добив на хлор от 100 до 200 ppm.

13. Дезинфекцирайте всички повърхности на детектора за дебелина, детектора за ниво на водата, електрода на водната помпа, завесата и водния резервоар, като нанесете обилен разтвор с помощта на кърпа или гъба.
14. Дезинфекцирайте вътрешните повърхности на отделението за замразяване (включително стените, пластмасовите части на изпарителя, дистрибутора и т.н.) и предния панел, като нанесете обилно дезинфектантния разтвор с помощта на кърпа или гъба.
15. Върнете водната помпа, водния резервоар и завесата в нормалното им положение.
16. Свържете захранването и отворените водоснабдяването.
17. За да стартирате цикъл за почистване на санитарните условия, преместете превключвателя (4B) в положение „ПРАНЕ“. Уредът ще източни резервоара и ще го напълни отново. Изсипете дезинфектанта в резервоара за вода, за да получите разтвор, както е в точка 12.
18. Оставете разтвора да циркулира във водната система за 20 минути и след това настройте превключвателя на позиция ИЗКЛ.
19. За да прочистите дезинфектантния разтвор и остатъците, преместете превключвателя в положение „ПРАНЕ“ (източване и пълнене) и оставете водата да циркулира в продължение на 5 минути и след това преместете превключвателя в положение ИЗКЛ. (източване). Повторете тази операция още два пъти, за да изплакнете обилно.
20. Върнете панела в неговото положение.
21. Поставете превключвателя в положение ВКЛ. (позиция I) и изхвърлете първите две ледени изделия.

### Поддръжка

- Винаги, когато отваряте уреда, проверявайте всички водни връзки, състоянието на шайбите и марчуките, за да избегнете течове и да предотвратите счупвания и наводнения.
- Проверявайте редовно работата на уреда, за да предотвратите сериозни инциденти.
- Ако видите, че уредът не работи правилно или че има проблем, спрете да го използвате, изключете го и се свържете с доставчика.
- Всички дейности по поддръжка, монтаж и ремонт трябва да се извършват от специализирани и упълномощени техници или да се препоръчат от производителя.

### Транспортиране и съхранение

- Преди съхранение винаги се уверявайте, че уредът е изключен от електрозахранването и връзката за вода или че кранът за вода е затворен.
- Съхранявайте уреда на хладно, чисто и сухо място.
- Никога не поставяйте тежки предмети върху уреда, тъй като това може да го повреди.
- Не местете уреда, докато работи. Изключете уреда от електрозахранването, когато се движите, и го задържете в долната част.

### Отстраняване на неизправности

Ако уредът не работи правилно, моля, проверете таблицата по-долу за разтвора. Ако все още не можете да разрешите проблема, моля, свържете се с доставчика/доставчика на услуги.

Проблеми	Възможна причина	Възможно решение
уред не работи.	Уредът е изключен от електрическата мрежа.	Включете уреда.
	Уредът е изключен (заден).	Включете уреда.
	Преден превключвател в положение „0“.	Задайте позиция „ICE“ (зад предния панел).



Компресорните кутийки не работят.	Преден превключвател в положение „ПРАНЕ“.	Задайте позиция „ICE“ (зад предния панел).
Няма вода в тавата	Липса на вода.	Проверете водоснабдяването.
	Клапанът за вода за вход е блокиран	Проверете и почистете.
Няма достатъчно вода за приключване на цикъла.	Сондата за нивото на водата е твърде ниска.	Променете позицията на сондата.
	Дефектен дренажен клапан.	Разглобете и почистете.
	Изтичане на пръски на щита.	Проверете позицията на щита.
Тавичката за вода прелива.	Сондата за нивото на водата е твърде висока или мащабирана.	Регулирайте или почистете.
Подложката за лед е празна или прекалено дебела.	Сондата за дебелина е лошо регулирана или мащабирана.	Регулирайте или почистете.
Трудно освобождаване на субобем с лед по време на прибиране на реколтата.	Уредът не е нивелиран правилно - наклонен назад.	Нивелирайте уреда - променете позицията.
Не е еднакъв модел на потока при изпарителя.	Мръсен или мащабиран дистрибутор.	Извършете процедура за отстраняване на котлен камък. Премахване и почистване на дистрибутора
Ниско производство на лед.	Мръсен кондензатор.	Почистете кондензатора.
Изпълнение на единица и спирание алтернативно самият той.	Отваря се пресостат за безопасност.	Почистете въздушния кондензатор (зад предната решетка).

## Идентификация на алармите (LED)

Аларма	Описание
LED 0	<ul style="list-style-type: none"> <li>ВКЛ. непрекъснато - Режим на готовност</li> <li>Мигане - Изтичане на цикъла на прибиране на реколтата; 3 мин</li> </ul>
LED 1	<ul style="list-style-type: none"> <li>Вкл. непрекъснато - леден цикъл</li> <li>Мигащи - Време за изчакване на леден цикъл; 60 мин</li> </ul>
LED 2	<ul style="list-style-type: none"> <li>Вкл. непрекъснато - Цикъл на измиване</li> <li>Мигащи - твърде кратък цикъл на лед; 2 мин</li> </ul>
LED 3	<ul style="list-style-type: none"> <li>Вкл. непрекъснато - Пълен контейнер</li> <li>Мигане - Изтичане на времето за пълнене с вода; 3 мин</li> </ul>
ВСИЧКИ	При мигане - пресостат за безопасно налягане

## Гаранция

Всеки дефект, засягащ функционалността на уреда, който се вижда в рамките на една година след покупката, ще бъде ремонтиран чрез безплатен ремонт или замяна, при условие че уредът е бил използван и поддържан в съответствие с инструкциите и не е бил злоупотребяван или употребяван по никакъв начин. Вашите законови права не са засегнати. Ако се изисква гаранция на уреда, посочете къде и кога е закупен и добавете доказателство за покупка (напр. разписка).

В съответствие с нашата политика за непрекъснато разработване на продукти ние си запазваме правото да променяме без предизвестие спецификациите на продукта, опаковката и документацията.

## Изхвърляне и околна среда



При извеждане от употреба на уреда, продуктът не трябва да се изхвърля заедно с други битови отпадъци. Вместо това, Вашата отговорност е да изхвърлите оборудването за отпадъци, като го предадете на определен пункт за събиране. Неспазването на това правило може да бъде санкционирано в съответствие с приложимите разпоредби за изхвърляне на отпадъци. Разделното събиране и рециклиране на Вашето оборудване за отпадъци по време на изхвърлянето ще помогне за запазването на природни ресурси и за гарантиране на рециклирането им по начин, който защитава човешкото здраве и околната среда. За повече информация за това къде можете да оставите отпадъците си за рециклиране, моля, свържете се с местната компания за събиране на отпадъци. Производителите и вносителите не носят отговорност за рециклиране, третиране и изхвърляне на околната среда, нито директно, нито чрез обществена система.

## РУССКИЙ

### Уважаемый клиент!

Благодарим вас за покупку этого прибора Varmatic. Перед установкой и первым использованием данного прибора внимательно прочитайте данное руководство пользователя, уделяя особое внимание приведенным ниже правилам техники безопасности.

### Инструкции по технике безопасности

- Используйте прибор только по назначению, для которого он предназначен, как описано в данном руководстве.
- Изготовитель не несет ответственности за любые повреждения, вызванные неправильной эксплуатацией и неправильным использованием.
-  **ОПАСНО! РИСК ПОРАЖЕНИЯ ЭЛЕКТРИЧЕСКИМ ТОКОМ!** Не пытайтесь самостоятельно отремонтировать прибор. Не погружайте электрические части прибора в воду или другие жидкости. Никогда не держите прибор под проточной водой.
- НИКОГДА НЕ ИСПОЛЬЗУЙТЕ ПОВРЕЖДЕННЫЙ ПРИБОР!** Регулярно проверяйте электрические соединения и шнур на наличие повреждений. Если прибор поврежден, отсоедините его от источника питания. Любой ремонт должен выполняться только поставщиком или квалифицированным специалистом во избежание опасности или травмы.
- ПРЕДУПРЕЖДЕНИЕ!** При размещении прибора проложите кабель питания безопасно, если это необходимо, чтобы избежать непреднамеренного вытягивания, повреждения, контакта с нагревательной поверхностью или опасности спотыкания.
- ПРЕДУПРЕЖДЕНИЕ!** Пока вилка находится в розетке, прибор подключен к источнику питания.
- ПРЕДУПРЕЖДЕНИЕ!** ВСЕГДА выключайте прибор перед отключением от источника питания, очисткой, техническим обслуживанием или хранением.
- Подключайте прибор к электрической розетке только с напряжением и частотой, указанными на этикетке прибора.
- Не прикасайтесь влажными или влажными руками к штепсельным/электрическим соединениям.
- Храните прибор и электрические вилки/соединители вдали от воды и других жидкостей. Если прибор упал в воду, немедленно отсоедините соединения источника питания. Не используйте прибор до тех пор, пока он не будет проверен сертифицированным техническим специалистом. Несоблюдение этих инструкций может привести к опасным для жизни рискам.

- Подключите источник питания к легкодоступной электрической розетке, чтобы вы могли немедленно отсоединить прибор в случае чрезвычайной ситуации.
- Убедитесь, что шнур не контактирует с острыми или горячими предметами, и держите его вдали от открытого огня. Никогда не тяните за шнур питания, чтобы отсоединить его от розетки, а всегда тяните за вилку.
- Никогда не переносите прибор за шнур.
- Никогда не пытайтесь открыть корпус прибора самостоятельно.
- Не вставляйте предметы в корпус прибора.
- Никогда не оставляйте прибор без присмотра во время использования.
- Прибор должен эксплуатироваться обученным персоналом на кухне ресторана, столовых, бара и т. д.
- Запрещается эксплуатация данного прибора лицами с ограниченными физическими, сенсорными или умственными способностями, а также лицами, не имеющими опыта и знаний.
- Данный прибор ни при каких обстоятельствах не должен использоваться детьми.
- Храните прибор и его электрические соединения в недоступном для детей месте.
- Никогда не используйте принадлежности или дополнительные устройства, кроме поставляемых вместе с прибором или рекомендованных производителем. Несоблюдение этого требования может представлять угрозу для безопасности пользователя и повредить прибор. Используйте только оригинальные детали и принадлежности.
- Не эксплуатируйте прибор с помощью внешнего таймера или системы дистанционного управления.
- Не помещайте прибор на нагревательный предмет (бензин, электроплиту, угольную плиту и т. д.).
- Не закрывайте прибор во время работы.
- Не кладите какие-либо предметы на прибор.
- Не используйте прибор вблизи открытого огня, взрывчатых или легковоспламеняющихся материалов. Всегда эксплуатируйте прибор на горизонтальной, устойчивой, чистой, теплостойкой и сухой поверхности.
- Прибор не подходит для установки в местах, где можно использовать водяной жиклер.
- Оставьте вокруг прибора пространство не менее 20 см для вентиляции во время использования.
- **ПРЕДУПРЕЖДЕНИЕ!** Не допускайте засорения всех вентиляционных отверстий прибора.

## Специальные инструкции по технике безопасности

-  **ОСТОРОЖНО! РИСК ВОЗГОРАНИЯ!** Хладагент R452A. Это горючий хладагент.
- **ОСТОРОЖНО! РИСК ОЖОГОВ!** Охлаждающая жидкость, распыляемая на кожу, может вызвать критические ожоги. Защищайте глаза и кожу. При ожогах хладагента немедленно промойте его холодной водой. В случае тяжелых ожогов прикладывайте лед и немедленно обратитесь за медицинской помощью.
- **ПРЕДУПРЕЖДЕНИЕ!** Не повреждайте контур хладагента.
- **ПРЕДУПРЕЖДЕНИЕ!** Не размещайте удлинительные шнуры с несколькими розетками или любым внешним источником питания на задней панели прибора.
- Следует использовать новые комплекты шлангов, поставляемые вместе с прибором, и не использовать старые комплекты шлангов повторно.
- Не помещайте в прибор или рядом с ним какие-либо опасные вещества, такие как топливо, спирт, краска, аэрозольные баллончики с горячим топливом, горячими или взрывоопасными веществами и т. д.

- Рекомендуется использовать с прибором смягчитель воды.

## Целевое использование

- Данный прибор предназначен только для коммерческого и профессионального использования.
- Прибор предназначен для изготовления и хранения кубиков льда. Любое другое использование может привести к повреждению прибора или травме.
- Эксплуатация прибора в любых других целях считается неправильным использованием прибора. Пользователь несет единичную ответственность за ненадлежащее использование устройства.

## Установка заземления

Данный прибор относится к классу защиты I и должен быть подключен к защитному заземлению. Заземление снижает риск поражения электрическим током за счет использования провода отвода электрического тока.

Прибор оснащен шнуром питания с вилкой заземления или электрическими соединениями с проводом заземления. Соединения должны быть правильно установлены и заземлены.

## Контур охлаждения

(Рис. 1 на стр. 3)

Символ	Описание	Символ	Описание
SA	Аккумулятор всасывания	EV	Испаритель
EXV	Расширительный клапан	HGV	Клапан горячего газа
ФУТОВ	Фильтр	CM	Компрессор
CDN	Конденсатор	D	Осушитель
SP	Безопасность пресостата	CDP	Пресостат конденсатора
F	Вентилятор		

## Подготовка перед использованием

- Снимите всю защитную упаковку и обертку.
  - Убедитесь, что устройство находится в хорошем состоянии и со всеми принадлежностями. В случае неполной или поврежденной доставки немедленно свяжитесь с поставщиком. В этом случае не используйте устройство.
  - Перед использованием очистите принадлежности и прибор (см. ==> Очистка и техническое обслуживание).
  - Убедитесь, что прибор полностью сухой.
  - Поместите прибор на горизонтальную, устойчивую и термостойкую поверхность, которая защищена от брызг воды.
  - Сохраните упаковку, если вы планируете хранить прибор в будущем.
  - Сохраните руководство пользователя для дальнейшего использования.
- ПРИМЕЧАНИЕ!** Из-за производственных остатков прибор может излучать легкий запах во время первых нескольких применений. Это нормально и не указывает на какой-либо дефект или опасность. Убедитесь, что прибор хорошо вентилируется.

## Инструкции по эксплуатации

### Установка

- Используйте гибкое соединение (длина 1,3 м) с двумя соединениями фильтра, поставляемыми вместе с прибором. Мы не рекомендуем использовать двойной выход воды с двумя запорными кранами, поскольку они могут по ошибке закрыть заднюю часть, оставив прибор без воды. Давление воды должно составлять от 1 до 6 бар. Если давление превышает эти

значения, установите необходимые корректирующие компоненты.

- Важно, чтобы водяная линия не проходила вблизи источников тепла, а гибкий шланг или фильтр не получали горячего воздуха от прибора. Это может привести к снижению производства.
- Слив должен находиться под прибором не менее чем на 150 мм.
- Для предотвращения неприятных запахов установите сифон. Дренажная труба должна иметь внутренний диаметр 30 мм и минимальный уклон 3 см на метр.
- Электронная плата оснащена кнопочной батареей для таймера. Во время установки снимите защиту (плату в верхней части, за дисплеем — снимите два вента под верхней воздушной решеткой, чтобы получить доступ к электрошкафу).

### Запуск

После установки (проверка вентиляции, условий помещения, температуры, качества воды и т. д.) выполните следующие действия:

- Откройте выпускное отверстие для воды. Убедитесь в отсутствии утечек.
- Выкрутите два фиксирующих винта сверху, снимите переднюю панель и снимите защитные элементы с экрана, а также с датчика толщины. Убедитесь, что занавеска и датчик толщины перемещаются свободно, и убедитесь, что лоток для воды находится на месте.
- Подключите прибор к электросети.
- Нажмите кнопку на задней панели прибора, а затем установите переключатель «Лед/промывка» в положение «Лед».
- Убедитесь в отсутствии трения или вибрации.
- Установите переднюю панель на место.
- Проверьте плиту льда, как показано на рис. 2 на стр. 3. Если необходимо отрегулировать датчик толщины, поверните винт регулировки толщины по часовой стрелке, чтобы увеличить толщину моста. Поверните против часовой стрелки, чтобы уменьшить толщину моста:
  - A: Слишком большой
  - B: Правильный размер
  - C: Слишком малый
  - D: Датчик толщины

### Панель управления

- На передней панели прибора имеется кнопка ВКЛ/ВыКЛ.
- Для запуска прибора+ установите кнопку в положение ВКЛ (I).
- Для выключения прибора установите кнопку в положение ВыКЛ (0).

### Очистка и техническое обслуживание

- **ВНИМАНИЕ!** Перед хранением, очисткой и техническим обслуживанием всегда отключайте прибор от источника питания и отключайте впуск воды или закрывайте кран.
- Не используйте водяной жиклер или парочиститель для очистки и не толкайте прибор под водой, так как детали могут намочить, что может привести к поражению электрическим током.
- Если прибор не находится в хорошем состоянии, это может негативно сказаться на сроке службы прибора и привести к опасной ситуации.
- Проверку и очистку следует проводить не реже одного раза в шесть месяцев. В очень заплявленных местах может потребоваться ежесменная очистка конденсатора в приборах с воздушным конденсатом.

### Очистка (все модели)

- Очистите внешнюю поверхность тканью или губкой, слегка смоченной в мягком мыльном растворе.
- Избегайте контакта воды с электрическими компонентами.
- Никогда не погружайте прибор в воду или другие жидкости.
- Никогда не используйте агрессивные чистящие средства, абразивные губки или чистящие средства, содержащие хлор. Не используйте для очистки стальную шерсть, металлические принадлежности или любые острые или заостренные предметы. Не используйте бензин или раство-

рители!

- Ни одна деталь не подходит для мытья в посудомоечной машине.
  - Для воздушного конденсатора (рис. 3 на стр. 3):
    - Снимите заднюю панель.
    - Очистите конденсатор с помощью вилососа, мягкой щетки или воздуха низкого давления. Очистите сверху вниз, а не из стороны в сторону. Будьте осторожны, чтобы не погнуть ребра конденсатора.
  - Для системы распределения воды (рис. 4 на стр. 4):
    1. Снимите переднюю панель (4A).
    2. Установите переключатель (4B) в положение ВыКЛ (положение 0) после того, как лед упадет из испарителя в конце цикла сбора, или установите переключатель в положение ВыКЛ и дайте льду таять.
- ВНИМАНИЕ:** Ни в коем случае не прилагайте усилий для выталкивания льда из испарителя. Это может привести к повреждению.
3. Готовят раствор соответствующего продукта для очистки (известь). Не используйте соляную кислоту. Мы рекомендуем использовать любой одобренный NSF продукт для удаления накипи. В модульных прибор-ах емкость для воды заполняется автоматически, поэтому мы рекомендуем подготовить предыдущее решение.
  4. Чтобы начать цикл очистки, переведите переключатель (4B) в положение «ПРОМЫВКА» (положение II). Прибор опустошит резервуар и заполнит его. Налейте в резервуар раствор для удаления накипи.
  5. Дайте раствору циркулировать в системе водоснабжения в течение 30–40 минут, а затем установите переключатель в положение ВыКЛ.
  6. Чтобы удалить остатки средства для удаления накипи, установите переключатель в положение «ПРОМЫВКА» (прибор опустошит резервуар и заполнит его), а затем установите переключатель в положение ВыКЛ.
  7. Отключите питание и закройте подачу воды.
  8. Смешайте чистящий раствор.
  9. Снимите водяной насос (4C), занавеску (4D) и лоток для воды (4E).
  10. Очистите металлические поверхности, датчик толщины (4F), датчик уровня воды (4G), регулировочный винт (4H), электрод водяного насоса (4I), штору и поддон для воды чистящим раствором с помощью щетки (не проволочной щетки.) или тканью.
  11. Очистите внутренние поверхности морозильного отделения [включая стенки, пластмассовые части испарителя, распределителя и т. д.] и переднюю панель чистящим раствором с помощью щетки или ткани.
  12. Смешайте раствор дезинфицирующего средства с использованием утвержденного (EPA/FDA) дезинфицирующего средства для пищевого оборудования с гипохлоритом натрия для получения раствора с выходом от 100 до 200 ppm свободного хлора.
  13. Прозеинфицируйте все поверхности детектора толщины, детектора уровня воды, электрода водяного насоса, занавески и резервуара для воды, нанеся обильное количество раствора с помощью ткани или губки.
  14. Прозеинфицируйте внутренние поверхности морозильного отделения [включая стенки, пластмассовые части испарителя, распределителя и т. д.] и переднюю панель, обильно нанося дезинфицирующий раствор тканью или губкой.
  15. Верните водяной насос, резервуар для воды и штору в нормальное положение.
  16. Подключите питание и откройте источники воды.
  17. Для запуска цикла санитарной очистки переведите переключатель (4B) в положение «ПРОМЫВКА». Прибор опустошит резервуар и заполнит его. Налейте дезинфицирующее средство в резервуар для воды, чтобы получить раствор, как указано в пункте 12.
  18. Дайте раствору циркулировать в системе водоснабжения в течение 20 минут, а затем установите переключатель в положение ВыКЛ.
  19. Чтобы протыть дезинфицирующий раствор и остатки, переведите переключатель в положение «ПРОМЫВКА» (слив и заправка), дайте

воде циркулировать в течение 5 минут, а затем переведите переключатель в положение «ВЫКЛ» (слив). Повторите эту операцию еще два раза, чтобы тщательно промыть.

20. Верните панель в нужное положение.

21. Установите переключатель в положение ВКЛ. (положение I) и выбросьте первые два льдогенератора.

#### Техническое обслуживание

- При каждом открытии прибора проверяйте все соединения с водой, состояние шайб и шлангов, чтобы избежать утечек, а также поломок и затопления.
- Регулярно проверяйте работу прибора во избежание серьезных несчастных случаев.
- Если вы видите, что прибор не работает должным образом или что возникла проблема, прекратите его использование, выключите его и обратитесь к поставщику.
- Все работы по техническому обслуживанию, монтажу и ремонту должны выполняться специализированными и уполномоченными техническими специалистами или рекомендованы производителем.

#### Транспортировка и хранение

- Перед хранением всегда проверяйте, что прибор отключен от источника питания и водопровода, или водопроводный кран закрыт.
- Храните прибор в прохладном, чистом и сухом месте.
- Никогда не кладите тяжелые предметы на прибор, так как это может повредить его.
- Не перемещайте прибор во время работы. При перемещении отсоединяйте прибор от источника питания и удерживайте его в нижней части.

#### Поиск и устранение неисправностей

Если прибор не работает должным образом, проверьте раствор в таблице ниже. Если вы все еще не можете решить проблему, обратитесь к поставщику/поставщику услуг.

Проблемы	Возможная причина	Возможное решение
С помощью прибор не работает.	Прибор отключен от сети.	Подключите прибор к электросети.
	Прибор выключен (задний).	Включите прибор.
	Передний переключатель в положении «0».	Установите в положение «ICE» (за передней панелью).
Компрессор не работает.	Передний переключатель в положении «ПРОМЫВКА».	
Нет воды в лотке	Недостаток воды.	Проверьте подачу воды.
	Клапан впуска воды заблокирован	Проверьте и очистите.
Недостаточно воды для завершения цикла.	Датчик уровня воды слишком низкий.	Измените положение датчика.
	Неисправен сливной клапан.	Разберите и очистите.
	Утечки брызг в экран.	Проверьте положение экрана.
Переполнение лотка для воды.	Датчик уровня воды слишком высок или масштабирован.	Отрегулируйте или очистите.
Слой со льдом пуст или слишком густой.	Датчик толщины неправильно отрегулирован или масштабирован.	Отрегулируйте или очистите.

Трудное высвобождение плиты со льдом во время сбора.	Прибор не выровнен должным образом — наклонен назад.	Выровняйте прибор — измените положение.
Неоднородная схема потока на испарителе.	Грязный или масштабировуемый дистрибьютор.	Выполните процедуру удаления накипи. Удалить и очистить дистрибьютора
Низкая выработка льда.	Грязный конденсатор.	Очистите конденсатор.
Устройство работает и останавливается.	Предустановочное устройство безопасности открывается.	Очистите воздушный конденсатор (за передней решеткой).

#### Идентификация сигналов тревоги (светодиод)

Аварийный сигнал	Описание
LED 0	<ul style="list-style-type: none"> <li>• ВКЛ. непрерывно - Режим ожидания</li> <li>• Мигание — тайм-аут цикла сбора; 3 мин.</li> </ul>
LED 1	<ul style="list-style-type: none"> <li>• ВКЛ. постоянно - цикл льда</li> <li>• Мигание — тайм-аут цикла льда; 60 мин</li> </ul>
LED 2	<ul style="list-style-type: none"> <li>• ВКЛ. непрерывно — цикл стирки</li> <li>• Мигание — слишком короткий цикл льда; 2 мин.</li> </ul>
LED 3	<ul style="list-style-type: none"> <li>• ВКЛ. непрерывно - полный лоток</li> <li>• Мигание — тайм-аут заполнения водой; 3 мин.</li> </ul>
BCE	При мигании - предустановочное давление безопасности

#### Гарантия

Любые дефекты, влияющие на функциональность прибора, которые становятся очевидными в течение одного года после покупки, будут устранены путем бесплатного ремонта или замены при условии, что прибор был использован и обслуживался в соответствии с инструкциями, а также не использовался не по назначению или не по назначению. Ваши законные права не затрагиваются. Если на прибор распространяется гарантия, укажите, где и когда он был приобретен, и приложите подтверждение покупки (например, квитанцию).

В соответствии с нашей политикой непрерывной разработки продукции мы оставляем за собой право изменять спецификации продукции, упаковки и документации без предварительного уведомления.

#### Утилизация и окружающая среда

При выводе прибора из эксплуатации изделие нельзя утилизировать вместе с другими бытовыми отходами. Вместо этого вы несете ответственность за утилизацию вашего оборудования для отходов, передав его в назначенный пункт сбора. Несоблюдение этого правила может повлечь за собой наказание в соответствии с применимыми правилами утилизации отходов.

Отдельный сбор и переработка вашего оборудования для отходов во время утилизации поможет сохранить природные ресурсы и обеспечить его переработку таким образом, чтобы защитить здоровье человека и окружающую среду.

Для получения дополнительной информации о том, где вы можете сдать отходы для переработки, обратитесь в местную компанию по сбору отходов. Производители и импортеры не несут ответственности за переработку, очистку и экологические утилизацию, как напрямую, так и через общественную систему.

**Fine Dine Europe Sp. z o.o.**

Al. Jerozolimskie 200/2/0

02-486 Warszawa, Poland

**Tel:** +48 22 120 20000

**Email:** info@finedine.pl

**Find Fine Dine on internet:**

[www.finedine.pl](http://www.finedine.pl)

[www.https://www.facebook.com/FineDinePoland](https://www.facebook.com/FineDinePoland)

<https://pl.linkedin.com/company/finedine>

<https://www.youtube.com/@finedinepoland>

GB: Changes, printing and typesetting errors reserved.

DE: Änderungen und Druckfehler vorbehalten.

NL: Wijzigingen en drukfouten voorbehouden.

PL: Producent zastrzega sobie prawo do zmian oraz błędów drukarskich w instrukcji.

FR: Variations et fautes d'impression réservés.

IT: Errori di cambiamenti, di stampa e di impaginazione riservati.

RO: Drepturi rezervate cu privire la modificări și greșeli de imprimare.

GR: Με επιφύλαξη αλλαγών, λαθών εκτύπωσης και στοιχειοθεσίας.

HR: Pridržane promjene, ispis i pogreške u pisanju.

CZ: Změny, chyby tisku a sazby vyhrazeny.

HU: Változások, nyomtatási és beállítási hibák fenntartva.

UA: Помилки в друку та друку збережено.

EE: Muudatused, printimine ja kirjavead reserveeritud.

LV: Izmaiņas, drukāšana un tipu iestatīšanas kļūdas rezervētas.

LT: Pakeitimai, spausdinimo ir spausdinimo klaidos yra rezervuotos.

PT: Alterações, impressão e erros de digitação reservados.

ES: Cambios, errores de impresión y de tipo reservados.

SK: Zmeny, tlač a chyby preprúdenia sú vyhradené.

DK: Ændringer, udskrivning og typeindstillingsfejl reserveret.

FI: Muutokset, tulostus- ja kirjoitusvirheet pidätetään.

NO: Feil ved endringer, utskrift og typeinnstilling reserveret.

SI: Spremembe, tiskanje in napake pri nastavljanju vtipkanja so rezervirane.

SE: Ändringar, utskrift och inställningsfel reserverade.

BG: Запазени са промени, печат и типови грешки.

RU: Изменения, печати и верстки ошибки защищены.